

TRENTINO

Kurze Lieferzeit (ca. 15 AT)
Kompakter Typenplan
EAN-fähig



SERIE 3006

Kompakter Typenplan
EAN-fähig



SERIE 3050

Kompakter Typenplan
EAN-fähig



SERIE 4005

Kompakter Typenplan
EAN-fähig



SERIE 4010

Kurze Lieferzeit (ca. 15 AT)
Kompakter Typenplan
EAN-fähig



BERN

Fronten mit hochwertigen Applikationen in Chrom / Schwarz und Holzoptik
Waschtisch in Mineralmarmor oder Glas
Spiegelschrank mit Vitrinenelement



CASABLANCA

Gerundete Waschtische aus Mineralmarmor oder Glas
4 Breiten mit passendem Stauraum
Effektvolle LED-Beleuchtung und modellabhängiger Bewegungsensor



CANNES

Mineralmarmorwaschtische in symmetrischer oder asymmetrischer Form
Stimmungsvolle Lichteffekte
Vielseitiges und funktionelles Beimöbelprogramm



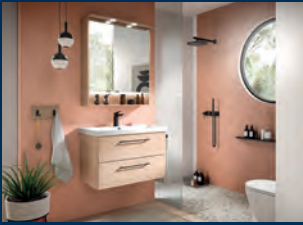

PRAG

3 verschiedene Keramik-Waschtisch-Designs
3 Breiten erhältlich
Große Auswahl an Dekoren



ATHEN

Elegant geschwungene Keramikwaschtische
3 Breiten erhältlich
Spiegel oder Spiegelschränke in moderner LED-Technik



MAILAND

Die Wahl zwischen griffloser und griffgebundener Optik
Waschtisch in Krion, Mineralmarmor oder Solid Surface
Spiegelschrank inkl. LED-Lichtkranz oder LED-Aufsatzleuchte



BRÜSSEL

Fronten wahlweise mit Akzentfuge
Mineralmarmor-Waschtische in 3 Farben
Spiegelschrank mit außenliegender Schalter- und Steckdoseneinheit



BORDEAUX

Vielfältige Dekorauswahl auch in Glas oder Lacklaminat
integrierte Griffleiste in Alu Matt oder Schwarz Matt erhältlich
Stilvolle LED-Beleuchtung mit seitlichen LED-Profilen an Spiegeltüren und am Unterschrank



NEAPEL

Große Auswahl an Front- und Korpusdekoren
Waschtisch in Mineralmarmor, Keramik oder Glas
Spiegelschrank mit seitlichem LED-Profil

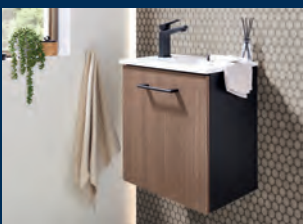

GENUA

Kleinbad tiefenreduziert
Hochqualitative Waschtische in Keramik und Mineralmarmor
Vielfältige Dekorauswahl von klassisch bis extravagant

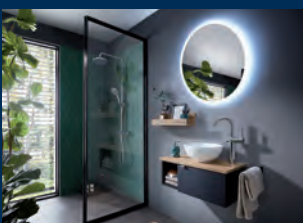

HAVANNA

Kompaktlösung für kleine Bäder
Waschtischplatten in allen verfügbaren Dekoren
Keramik-Aufsatzbecken

ROTTERDAM

Mineralmarmorwaschtische mit edlen Glitzereffekten
Glaswaschtisch in Optiwhite und Grau Metallic
Einzigartig asymmetrisch in der Form



TORONTO

Markantes geradliniges Programm mit asymmetrischer Frontoptik
Natürlichkeit und Nachhaltigkeit
Eigenes Beimöbelkonzept
Waschtisch in Glas, Mineralmarmor oder Solid Surface



NASSAU

Gerundete Waschtische in Mineralmarmor
Applikationen in Chrom / Schwarz oder Holzoptik
Stimmungsvolle Effektbeleuchtung an Spiegeln und Spiegelschränken



ETTEN

Moderne Keramikwaschtische in Weiß Glanz oder Weiß Matt
Klare Designsprache mit raffinierter Schattenfuge
Geteiltes Seitendekor zur individuellen Gestaltung



BOLOGNA **NEU**

Moderne Keramikwaschtische in Weiß Glanz oder Weiß Matt
Geradlinig und klar strukturiert durch die grifflose Optik
Vielfältige Dekorauswahl



MONTREAL **NEU**

Geschwungene Fronten mit gerundeten Kanten in einzigartigem Look
Aufsatz-Keramikwaschtische in Weiß Glanz oder Schwarz Matt
Passende Überbaumöglichkeiten und Beimöbel



A-PLAN COMPACT

Die Essenz aus dem PCON-Katalog
Maßvariabel und individuell planbar
Besondere Wünsche werden zu Möglichkeiten



vario__select by aquarell

Der individuelle Spiegelschrank
4 nützliche Extra-Funktionen
Kombinierbar mit allen Serien



ALLGEMEINE INFORMATIONEN

- **AUSLAUF**
- **QUALITÄTS- UND PRODUKTINFORMATIONEN**
- **PFLEGE-, REINIGUNGS- UND GEBRAUCHSHINWEISE**
- **SICHERHEITS- UND GEFAHRENHINWEISE**
- **TECHNISCHE UND ALLGEMEINE HINWEISE**
- **FRONTDEKOR-FARBSYSTEM**

Auslauf 2024/2025

PROGRAMME KOMPLETT:
OSLO

AUSLAUF
EINZELARTIKEL PROGRAMME

AUSLAUF
FRONT-/ UND KORPUSFARBEN (-AUSFÜHRUNG)

SERIE 3050

3050.416013
3050.416016
3850.416652
3850.416653
3050.417513
3050.417516
3850.417552
3850.417553
3050.411013
3050.411016
3850.411552
3850.411553
3050.414522
3050.413056
3050.413030
3050.413052

AUSLAUF EINZELARTIKEL PROGRAMME	AUSLAUF FRONT-/ UND KORPUSFARBEN (-AUSFÜHRUNG)
BERN	Anthrazit Hochglanz Einlage Chrom (Front 1109) Anthrazit Hochglanz Einlage Schwarz (Front 1491) Anthrazit Hochglanz (Front 9) Sanremo Eiche Terra quer NB Einlage Chrom (Front 1430) Sanremo Eiche Terra quer NB Einlage Schwarz (Front 1495) Sanremo Eiche Terra quer NB (Front 430) Anthrazit Seidenglanz (Korpus 70) Sanremo Eiche Terra quer NB (Korpus 428) Griffvariante A2
CASABLANCA MMWTRB64-1090 CS-WTUSLB02 MMWTRB64-1290 CS-WTUSLB04 MMWTRB64-1490 CS-WTUSLB06 CS-MMDWTR51-1530 GDWTR51-1530-KW MMDWTR64-1617 MMDWTRB-1617 CS-WTUSL08 CS-WTUSLB08 CS-SPS21 SDAE00316 CS-SPS79 CS-SPS62 CS-SPS23 SDAE04416	
PRAG BME001S60001 W01001S50 BME001S80001 W01001S70 BME001S10001 W01001S90	Anthrazit Hochglanz (Front 9) Sangallo Grau quer (Front 432) Quarzgrau Hochglanz Select (Front 455) Anthrazit Seidenglanz (Korpus 70) Sangallo Grau quer (Korpus 432) Quarzgrau Hochglanz Touch (Korpus 172)
NEAPEL 6110-WTUSL01 6110-WTUSL02 6110-WTUSL03 W06015G12 6110-WTUSL04	

Auslauf 2024/2025

AUSLAUF EINZELARTIKEL PROGRAMME	AUSLAUF FRONT-/ UND KORPUSFARBEN (-AUSFÜHRUNG)
ROTTERDAM RD-SPS01 RD-SPS02 RD-SPS03	
NASSAU	Sanremo Eiche Terra quer NB Einlage Chrom (Front 1430) Sanremo Eiche Terra quer NB Einlage Schwarz (Front 1495) Sanremo Eiche Terra quer NB (Korpus 428)
A-PLAN COMPACT SWTPRU265-AC11	
UNIVERSELLE BEIMÖBEL	Griffvariante A2 Griffvariante Q2 Griffvariante X2
UNIVERSELLE EINZELMÖBEL ZEK0240330GL	
ZUBEHÖR ZEHM38 ZEHM39	

GÜTESIEGEL

Qualität zahlt sich aus!



Sie möchten Möbel, die viele Ansprüche zugleich erfüllen?

- Frei von gesundheitsgefährdenden Stoffen
- hohe Qualität
- hohe Stabilität und Langlebigkeit
- Umweltschutz

Strenge Tests und fortwährende Kontrollen sorgen dafür, dass alle PELIPAL-Möbel, die mit dem RAL-Gütezeichen ausgezeichnet sind unsere sehr hohen Anforderungen einhalten. Beim RAL-Gütezeichen für Möbel können Sie sicher sein, dass Sie geprüfte Möbel mit zuverlässig guter Qualität kaufen. Gütegeprüfte Möbel müssen stabil, sicher, haltbar und gut verarbeitet sein – und sie dürfen keine krankmachenden Inhaltsstoffe enthalten. Denn Sie sollen sich mit gütegeprüften Möbeln wohlfühlen.

Die Deutsche Gütegemeinschaft Möbel e.V.

Die Deutsche Gütegemeinschaft Möbel (DGM) wurde 1963 gegründet. Über 100 Mitglieder – Möbelhersteller und Zulieferbetriebe aus dem In- und Ausland – haben sich mittlerweile freiwillig dazu verpflichtet die Anforderungen der DGM im Qualitätssystem des RAL einzuhalten.

Diese Anforderungen beziehen sich nicht nur auf Langlebigkeit und einwandfreie Funktion, sondern schließen auch die Sicherheit des Verbrauchers, seine Gesundheit und die Umweltverträglichkeit der Produktion mit ein. Jeder einzelne Faktor wird in unabhängigen Prüfinstituten eingehend getestet. Für Möbelhersteller bedeutet die Einhaltung dieser hohen Anforderungen wesentlich mehr Aufwand. Aber es ist eine sinnvolle und wichtige Investition für Ihr Leben.

Zukunftsorientierte Technologie

Hoher Bewegungskomfort durch den Einsatz des Soft-Close Scharniers gewährleistet ein absolut leises Schließen der Türen durch den integrierten Dämpfmechanismus, der bei Bedarf ausgeschaltet werden kann (Öffnungswinkel 110°)



Innovativ und formschön

Diese Zarge zeichnet sich durch zeitloses Design im Trend mit klaren Konturen aus.

- einfache Montage
- Seitenverstellung der Blende



ENERGIEVERBRAUCHSKENNZEICHNUNG nach 2019/2015/EU

Bisher kannten wir die klare Unterscheidung nach Leuchtmittel (Lampe) und Leuchte auch mit optisch unterschiedlichen Labeln.

Mit der Neuregelung der Kennzeichnung wird zukünftig nur noch ein Label für „**Lichtquellen**“ notwendig sein. Ein Produkt fällt dann entweder in die Kategorie „Lichtquelle“ oder „umgebendes Produkt“. Ein „**umgebendes Produkt**“ kann eine Leuchte, ein Schrank oder Spiegel sein.

Nach Rücksprache mit dem ZVEI (Zentralverband Elektroindustrie) und dem VDM (Verband der deutschen Möbelindustrie) fallen unsere Licht emittierenden Vertriebsartikel in die Gruppe „umgebendes Produkt“.

Für die Gruppe „umgebendes Produkt“ gibt es mit Start der Verordnung 2019/2015/EU kein Label mehr. Es ist lediglich erforderlich die Menge und Effizienzklasse der verbauten Lichtquelle/n in der Produktdokumentation zu nennen.

Wir bieten die auftragsbezogene Information über einen Direkteinstieg auf unserer Internetseite an.

Sollten wir zukünftig auch „Lichtquellen“ vertreiben, wird ein entsprechendes Label auf der Verpackung aufgedruckt sein, sowie elektronisch zur Verfügung stehen.

Bei Rückfragen stehen wir gerne zur Verfügung.

Die Domain (URL) auf unserer Homepage wird lauten:

<https://www.pelipal.de/Service/Downloads/Energieeffizienz/>

Beispiel neues Typenschild (Label):



Qualitäts- und Produktinformationen

	Möglichkeiten	Comfort E
Korpusvarianten:		<ul style="list-style-type: none"> • Schubkasten mit Metallzarge und Selbsteinzug • Korpus mit 1,0 mm Kante • Abdeckkappen für Schrankaufhänger • Ganzmetall-Schnellmontagescharnier mit integrierter Dämpfung
Korpusfarbe bei SPS	Weiße Unidekore	Weiß
Korpusfarbe bei SPS	Restliche Unidekore	restliche Dekore
Rückwandfarbe bei SPS	Weiß	Weiß
Rückwandfarbe bei SPS	Restliche Dekor	Metalldekor

Korpus

Korpen in verschiedenen Farbstellungen bzw. Dekoren, Materialstärke 16 mm

Rückwände

Die Rückwände der Korpen sind nach innen gesetzt, damit bis zur Zimmerwand genügend Raum für die notwendige Luftzirkulation verbleibt.

Scharniere

Die Ganzmetall-Schnellmontage-Scharniere lassen sich 110° weit öffnen. Sie zeichnen sich durch Montagefreundlichkeit aus und ermöglichen ein problemloses Ausrichten der Fronten. Die Wäscheklippen haben Spezialscheren, die beim Öffnen selbstständig arretieren.

Türdämpfer

Ein progressiv wirkender Türdämpfer, der ein besonders geräuscharmes Schließen (Soft Close) der Türen garantiert, ist in das Scharnier integriert.

Aufhängevorrichtung

Wir setzen einen zweidimensional justierbaren, montagefreundlichen Aufhängebeschlag ein. Der Aufhängebeschlag für Regale ist verdeckt, jedoch verstellbar.

Waschtische

Hier bieten wir Ihnen eine große Auswahl von namhaften und bewährten Herstellern an:

- Waschtische aus Keramik
- Waschtische aus Mineralmarmor fugenlos gegossen, mit polierter Oberfläche
- Waschtische aus Glas
- Waschtische aus Krion
- Waschtischplatten aus Schichtstoff/Massivholz
- Waschtische Solid Surface
- Waschtische aus Stahl

Zubehör

Ein sehr reichhaltiges Zubehör-Programm, das sich in jedes individuell geplante Bad integrieren lässt, erfüllt auch die anspruchsvollsten Kundenwünsche.

Qualitätsanspruch Plattenwerkstoffe

Alle von uns verarbeiteten Span- und MDF-Platten entsprechen den allgemein gültigen Anforderungen für Plattenwerkstoffe. Dies gilt insbesondere auch für die gesetzlichen Vorgaben, die in Hinblick auf die Grenzwerte für Formaldehydemissionen eingehalten werden müssen.

MATERIALKUNDE

Massivholz

Jedes Stück Holz ist ein Unikat. Farbliche Unterschiede sind von der Struktur und dem Wuchsgebiet des Holzes abhängig. Ebenso das Alter des Möbels, da sich unter den natürlichen Umwelteinflüssen (z. B.: Tageslicht) der Farbton der Oberfläche verändert. Eine absolute Farbgleichheit ist nicht möglich.

MDF-Folie tiefgezogen

Mitteldichte Faserplatte mit PVC oder PET Folie, die thermoplastisch 3-dimensional überzogen wird, Rückseite Melamin, CPL oder mit PP-Folie beschichtet.

Lackoberfläche

MDF-lackiert

Mitteldichte Faserplatte mit mehrschichtigem Lackaufbau auf der Oberfläche und Kante, Rückseite Melamin beschichtet oder in matt farbgleich lackiert.

Spanplatte-ABS/PP-Kanten

Beidseitig beschichtete Spanplatte mit ABS- oder PP-Kanten.

Spanplatte-Glas

Beidseitig beschichtete Spanplatte mit einer lackierten oder digital bedruckten Float-/Optiwhite Glasplatte verbunden, Rückseite Melamin beschichtet.

Holzwerkstoffplatten mit mehrschichtigem

Lackaufbau

Lacklaminat

Mitteldichte Faserplatte mit PET-Folie und einem Lacksystem als Finish-Oberfläche.

UV-Lack auf MDF

Mitteldichte Faserplatte mit einem Lacksystem als Finish-Oberfläche.

Synchronpore

Melaminharzbeschichtete Spanplatten oder tiefgezogene MDF-Fronten mit exakt zur Oberfläche gedruckter Holzmaserung. Matte Optik und weiche Haptik mit Echtholzcharakter.

FEELnature

Die Oberfläche ist exakt zur gedruckten Holzmaserung geprägt und vermittelt damit einen sehr real wirkenden Echtholzcharakter. Diese Ausprägung wird bei den Fronten und Korpen sowie den tiefgezogenen MDF-Fronten eingesetzt.



REINIGUNGSHINWEISE

Zur schonenden Reinigung von Holzfronten, Kunststofffronten und lackierten Fronten sowie Korpusen empfehlen wir ein sauberes, weiches, feuchtes Tuch. Besonders hartnäckige Flecken lassen sich ohne Rückstände mit Seifenwasser entfernen. Anschließend die Fläche trocken polieren. Generell sollten Flecken sofort entfernt werden. Grundsätzlich sind für die Pflege von Acrylfronten keine Pflegemittel, die alkoholhaltige Stoffe beinhalten, zu verwenden.

Reinigung der Spiegel- und Glasflächen

Zur normalen Reinigung der Spiegel- und Glasflächen empfehlen wir ein sauberes, weiches, trockenes Tuch. Hartnäckige Flecken, z. B. Fett, Kosmetikrückstände usw. sollten sofort entfernt und anschließend mit Seifenwasser und Fensterleder abgerieben werden. Es ist darauf zu achten, dass an den Spiegelrändern und hinter dem Spiegel keine Tropfenrückstände verbleiben. Glasreiniger sind zur Spiegelreinigung nicht geeignet!

PFLEGEHINWEISE

Pflegehinweise für Mineralmarmor-Waschtische

Zur Reinigung reicht ein sauberes, weiches feuchtes Tuch (kein Mikrofaser Tuch!). Bei stärkerer Verschmutzung verwenden Sie bitte einen milden Flüssigreiniger (ohne Alkohol und Scheuermilch), z.B. Essigreiniger und warmes Wasser. Bitte achten Sie darauf, dass die Wassertemperatur 65 °C nicht übersteigt. Verschüttete Substanzen sollten sofort entfernt werden. Um den Glanz der Mineralgussoberfläche zu erhalten, empfehlen wir von Zeit zu Zeit hochwertige Autopolitur (bitte vorab testen) aufzutragen und nachzupolieren. Verwenden Sie keinen Abflussreiniger mit Natriumhydroxid.

Temperaturbelastung

Der qualitätsgeprüfte Mineralmarmor-Waschtisch ist im Dauertest (Thermoschock der Wassertemperatur von 10 °C auf 65 °C) getestet worden und entspricht den Anforderungen der DIN 14688. Sie sollten nicht über einen längeren Zeitraum Wasser über 65 °C in das Becken fließen lassen.

Haarfärbemittel

Vorsicht bei der Benutzung von Haarfärbemitteln. Einige Mittel sind so aggressiv, dass sich die Spuren nicht entfernen lassen.

Wäsche waschen

Vom Wäschewaschen im Becken ist abzuraten, da die Farbstoffe der Kleidung sich absetzen können und das Becken dauerhaft geschädigt wird. Desweiteren kann es zu Kratzern durch Knöpfe und Reißverschlüsse kommen.

Wichtig!

Der Mineralmarmor-Waschtisch muss auf einen Waschtischunterschrank montiert werden. Unebenheiten im unteren, nicht sichtbaren Bereich (nach Abschluss der Montage) sind produktions- und materialbedingt und berechtigen nicht zur Beanstandung.

Beschädigungen

Bei unsachgemäßem Einsatz von scheuernden Reinigungsmitteln, bei Beanspruchung durch scharfe oder schleifende Gegenstände oder bei langzeitigem Einfluss von Farbstoffen sind Schäden in der Oberfläche (Gelcoat) möglich. Die Beseitigung dieser Schleif- oder Farbspuren erfolgt analog der Kfz-Pflege. Das heißt, mit einem handelsüblichen Poliermittel (M 100) und Polierwatte können diese Spuren problemlos beseitigt werden. Bei substantziellen Beschädigungen sollte vorher mit einem Nassschleifmittel (von grob nach fein!) vorgearbeitet werden. Zigaretten, die längere Zeit auf dem Waschtisch abgelegt werden, können den Gelcoat vergilben. Diese Vergilbung ist oberflächlich und kann ebenfalls mit der gleichen Technik beseitigt werden.

Pflegehinweise für Glas-Waschtische

Da es sich bei unseren Glaswaschtischen um Modelle mit glatter Oberfläche handelt, ist die Reinigung leicht durchzuführen. Für die tägliche Pflege reicht das Wischen mit einem feuchten Tuch und entsprechenden Glasputzmitteln. Danach mit einem trockenen, fusselreifen Tuch abwischen. Auf keinen Fall darf der Waschtisch mit einem scheuernden Putzmittel oder mit der kratzenden Seite von Schwämmen gereinigt werden, da dies die Oberfläche beschädigt. Glas reagiert empfindlich auf starke Temperaturspannungen, weshalb keine tiefgekühlten Getränke oder heißes Geschirr oder Töpfe darauf abgestellt werden dürfen. Durch die folgende Materialspannung kann es sonst zu einem Bruch des Glases kommen.

Pflegehinweise für Keramik-Waschtische

Zum Entfernen von Kalk empfehlen wir die Verwendung eines sauren Reinigers (pH-Wert 1-4), z. B. Essigreiner. Essigsäure wirkt nicht nur kalklösend, sondern ist auch biologisch leicht abbaubar.

Je höher die Wasserhärte, desto höher sollte die Dosierung des Reinigers sein. Zur Entfernung von Verschmutzungen durch Fett empfehlen wir einen Reiniger auf Basis von Tensiden. Schimmelflecken lassen sich mit chlorhaltigen, alkalischen Badreinigern entfernen. Bitte beachten Sie hierzu unbedingt die Gebrauchsanleitung des Herstellers.

Pflegehinweise für Krión-Waschtische

Die seidenmatte Oberfläche des Krión-Waschtisches lässt sich unkompliziert reinigen. Für ein optimales Ergebnis sollte man in kreisenden Bewegungen arbeiten und Reinigungsmittel, (z. B. Scheuermilch) auf der gesamten Fläche verteilen.

Für die **tägliche** Pflege reinigt man Flecken mit einem feuchten Tuch und einem sanften Reinigungsmittel. Feucht nachwischen und die Oberfläche mit einem Handtuch trocknen.

Bei **hartnäckigen Flecken und Verschmutzungen** einen sanften Reiniger mit Micropartikeln (z. B. Viss, Biff) auftragen und mit einem feuchten Schwamm (z. B. Scotch Brite) in kreisenden Bewegungen verreiben. Den Vorgang wiederholen und am Ende auch die an die Flecken angrenzende Fläche für ein einheitlich glattes Ergebnis reinigen. Feucht nachwischen und mit einem Handtuch trocknen.

Krión verhindert durch seine poren- und fugenfreie Beschaffenheit das Wachstum und die Verbreitung von Bakterien und Pilzen auf seiner Oberfläche.

Pflegehinweise für Solid Surface-Waschtische

Porenloser Mineralwerkstoff mit glatter, porenfreier, thermoformbarer und optisch nahtloser Oberfläche. Unsichtbare Nähte verhindern das Eindringen von Krümeln, Schmutz, Flecken, Bakterien o. Ä. Ein Versiegeln oder Streichen ist nicht notwendig. **Solid Surface wirkt antimikrobiell, ist resistent gegen Bakterien, Schimmel und Mehltau.** Verunreinigungen wie z.B. Fettflecken, Make-Up, Haarfärbemittel, etc. werden mit Wasser oder Scheuermittel auspoliert. Kratzer und kleine Absplitterungen lassen sich durch leichtes Abschleifen entfernen. Furchen und Risse müssen u. U. von einem Fachmann ausgebessert werden.

Pflegehinweise für Edelstahl-Aufsatzbecken

Vermeiden Sie den Kontakt mit jeglicher Art von Farbe, Staub, chemischen Lösungsmitteln, rostigen Produkten und anderen Gegenständen. Der unsachgemäße Einsatz von scheuernden Reinigungsmitteln, die Beanspruchung durch scharfe oder schleifende Gegenstände oder der langzeitige Einfluss von Farbstoffen, kann die Oberfläche schädigen.

Harte, scharfe, weiche oder stumpfe Gegenstände vom Becken fernhalten. Bitte vermeiden Sie die Verwendung von Stahldraht, sandhaltigen Scheuerschwämmen, starken Säuren und starken Alkalireinigern. Für den täglichen Gebrauch werden weiche Tücher, Schwämme und Haushaltsreiniger empfohlen. Spülen Sie das Produkt nach Gebrauch gründlich mit warmem Wasser ab und wischen Sie es mit einem Handtuch oder einem weichen Tuch trocken.

GEBRAUCHSHINWEISE

Um eine hohe Lebensdauer Ihrer Badmöbel, des Waschtisches, des Spiegels oder Spiegelschranks zu gewährleisten, beachten Sie bitte die folgenden Hinweise zum täglichen Gebrauch:

1. Achten Sie auf ausreichende Lüftung und Trocknung im Badezimmer, insbesondere nach dem Duschen oder Baden. Bei dauerhaft feuchten Wänden drohen Schimmelpilz, Stockflecken und Materialschäden.

2. Raumklima

Badmöbel sind für ein normales Badezimmerklima geeignet, unabhängig ob es sich um lackierte, beschichtete oder naturbelassene Oberflächen handelt. Kurzzeitig erhöhte Luftfeuchtigkeit schadet den Möbeln nicht, solange die Feuchtigkeit durch eine ausreichende Be- und Entlüftung wieder abgeführt wird. Spritzwasser, Kondensat oder Staunässe müssen daher umgehend mit einem trockenen Tuch beseitigt werden, da längere Einwirkzeit zu Quellschäden oder Schimmelpilzbildung führen.

2. Vermeiden Sie dauerhafte Wassereinwirkung.

Stehendes und überströmendes Wasser auf der Oberfläche der Badmöbel und des Waschtisches muss umgehend beseitigt werden.

3. Wenn die Badmöbel direkt an den Wannen- oder Duschbereich anschließen, muss die Installation einer Duschtrennung erfolgen.

4. Schützen Sie die hochwertigen Möbel- und Mineralgussoberflächen, sowie Spiegel- und Glasflächen vor extremer Lichteinwirkung sowie schweren, scharfkantigen, kratzenden und heißen, ätzenden und säurehaltigen Gegenständen. Unschöne Farbveränderungen, Druckstellen, Ränder oder Kratzer wären die Folge. Leichte Farbveränderungen sind bei allen Materialien im Laufe der Jahre unvermeidbar.

5. Gebrauchte Handtücher dürfen wegen der Feuchtigkeit und des Gewichtes nicht an die Möbeltüren gehängt werden.

6. Entfernen Sie auftretende Verschmutzungen möglichst sofort mit einem weichen feuchten Tuch und handwarmen Wasser. Oft sind dann keine Reinigungsmittel nötig. Anschließend trocken nachreiben.

7. Verschüttete aggressive Substanzen müssen sofort entfernt werden. Nicht eindringen lassen!

8. Verwenden Sie keine aggressiven Reinigungsmittel mit Alkohol oder Scheuermilch und kein Mikrofaser-tuch (ausgenommen Krion-Waschtische!).

9. Keine offenen WC- und Rohrreiniger, Nagellackentferner usw. im Möbel oder Spiegelschrank aufbewahren.

10. Die Wassertemperatur darf auf Mineralmarmor-, Glas- und Krionoberflächen 65 °C nicht überschreiten.

SICHERHEITSHINWEISE

Bestimmungsgemäße Verwendung

Die Badmöbel von PELIPAL und deren technische Einrichtung wurden für den Gebrauch in Badezimmern im nicht gewerblichen Bereich zur Aufbewahrung von handelsüblichen Badutensilien hergestellt. Sie sind ausschließlich für diesen Zweck bestimmt. Jede andere Verwendung gilt als nicht bestimmungsgemäß und kann zu Sachschäden oder sogar zu Personenschäden führen. Eltern müssen dafür sorgen, dass ihre Kinder das Badezimmer nie unbeaufsichtigt benutzen und nicht als Spielplatz missbrauchen, da die Verwendung von elektrischen Geräten, Wasser und beweglichen Möbelementen zu Sachschäden oder sogar zu Personenschäden führen kann. Als nicht bestimmungsgemäß gilt insbesondere:

- die Überfüllung und Überlastung der Möbel und Waschtische
- das Sitzen, Klettern und Stehen auf den Möbeln und Waschtischen
- die Anbringung von (insbesondere elektrischem) Zubehör anderer Hersteller.

Es wird keine Haftung übernommen für Schäden, die durch nicht bestimmungsgemäßen Gebrauch entstehen.

GEFAHRENHINWEISE

1. Die Montage und Demontage von Möbeln und Möbelteilen darf nur von einem autorisierten Fachbetrieb durchgeführt werden.
2. Alle Möbelteile mit Elektroinstallation dürfen nur durch einen Elektrofachmann unter Berücksichtigung DIN 57 100/VDE 0100, Teil 701 angeschlossen werden.
3. Es dürfen sich keine Personen an die Türen, Auszüge und Schubkästen hängen.
4. Beim Aus- und Einhängen müssen die Türen, Auszüge und Schubkästen unten gut festgehalten werden, damit sie nicht herunterfallen.
5. Leuchtstoffmittel vor dem Austausch erkalten lassen.
6. Leuchtmittel nicht zu fest drücken. Sie könnten sonst zu scharfkantigen Glassplittern zerbrechen.
7. Nicht in die Fassung greifen (Achtung Stromschlag!).
8. Möbel mit elektrischen Installationen vor Spritzwasser schützen.
9. Stecker nur mit Gegendruck aus der Dose ziehen.
10. Türen nur bis zum Anschlag öffnen und nicht überdehnen.
11. Keine Gegenstände auf die E-Box (Schalter-Steckdosenmodul) legen.

TECHNISCHE HINWEISE

Information

PELIPAL behält sich technische und konstruktive Änderungen der Produkte, die dem Fortschritt dienen, sowie Irrtümer und Farbabweichungen vor. Optisch geringfügige Farbabweichungen bei Hochglanzfronten, insbesondere bei Platzierung von Rund- neben geraden Fronten sind produktions- bzw. lichteinfallbedingt. Von der farblichen Wiedergabe der Prospekt- und Dekorabbildungen kann nicht auf die Originalfarbe und Ausführung geschlossen werden. Ein durchgängiger Dekorverlauf zwischen einzelnen Frontteilen kann nicht gewährleistet werden. Die Maße sind in ca. Werten angegeben und können ggf. abweichen.

Artikel mit Beleuchtung

Alle Artikel mit Beleuchtung benötigen eine separate Stromzufuhr.

SONDERANFERTIGUNGEN

Auf Anfrage möglich! Bitte sprechen Sie uns an!

AGB

Unsere allgemeinen Geschäftsbedingungen finden Sie im Internet unter www.pelipal.de.

Oxid Dunkelgrau quer						•		•	•	•	•				•		•	•	
Oxid Hellgrau quer						•		•	•	•	•				•		•	•	
Halifax Eiche quer NB	•					•		•		•	•		•	•	•		•	•	
Sangallo Grau quer		•				•	•	•	•	•		•			•		•	•	
Graphit Struktur quer NB	•	•	•	•	•				•	•	•			•		•		•	•
Eiche Ribbeck quer NB			•			•	•	•	•	•	•	•			•		•	•	
Boreas Pinie quer NB	•					•		•	•	•	•				•	•		•	•
Polar Pinie quer NB	•	•	•	•		•	•	•	•	•	•	•			•	•		•	•
Riviera Eiche quer NB	•	•	•	•	•	•	•	•	•	•	•				•		•	•	
Sanremo Eiche Terra quer NB		•	•		•			•	•	•	•	•				•		•	•
Castello Eiche quer NB					•				•			•				•		•	•
Eiche Weiß quer NB			•																•
Tropea Eiche quer NB		•		•						•	•	•			•		•	•	
Linea Eiche Hell aufrecht NB										•	•	•				•	•	•	•
Linea Eiche Dunkel aufrecht NB										•	•	•				•	•	•	•
Glas Weiß									•										
Glas Metallic Matt									•										
Glas Schwarz									•										
Baltic Blau Matt				•		•			•	•	•	•			•		•	•	
Schilfgrün Matt				•		•			•	•	•	•			•		•	•	
Kaschmir Matt	•			•		•			•	•	•	•			•	•	•	•	
Metall Nachbildung*																			•
Schwarz Matt	•			•		•		•	•	•	•	•			•	•	•	•	
Quarzgrau Matt				•		•		•	•	•	•	•			•		•	•	
Quarzgrau Hochglanz						•		•	•	•	•	•			•		•	•	
Stahlgrau	•	•	•						•	•	•	•			•		•	•	
Anthrazit Hochglanz		•			•								•					•	•
Anthrazit Seidenglanz		•								•						•		•	•
Weiß Matt	•			•		•		•	•	•	•	•			•	•	•	•	
Weiß Hochglanz	•	•	•	•	•	•		•	•	•	•	•	•		•		•	•	
Schneeweiß Glanz									•	•	•	•				•		•	•
Front / Korpus	Bern																		
	Casablanca																		
Cannes																			
Prag																			
Athen																			
Mailand																			
Brüssel																			
Bordeaux																			
Neapel																			
Genua																			
Havanna																			
Rotterdam																			
Toronto																			
Nassau																			
Etten																			
Bologna																			
Montreal																			
A-Plan Compact																			
Vario_select																			

















































































GESAMTKATALOG: ÜBERSICHT STANDARD-WASCHTISCHBREITEN IN MM (bei Aufsatzlösungen Standardbreite Unterschrank)

Auf Anfrage erhalten Sie ausgewählte Becken auch ohne Hahnlochbohrung (Aufpreis 100 Punkte)

	310 – 600	601 – 700	701 – 800	801 – 900	901 – 950	951 – 1000	1001 – 1100	1101 – 1200
GENUA								
HAVANNA								
ATHEN								
MAILAND								
BRÜSSEL								
BORDEAUX								
NEAPEL								
ROTTERDAM								
TORONTO								
NASSAU								
ETTEN / BOLOGNA								
MONTREAL								
BERN								
CASABLANCA								
CANNES								
PRAG								
A-PLAN Compact*								

*Serie A-PLAN Compact enthält auch Aufsatzbecken

● Aufsatzbecken ● Mineralmarmor ● Keramik ● Glas ● Krion ● Solid Surface * R/L * R/L/M

1201 – 1210	1211 – 1250	1251 – 1300	1301 – 1400	1401 – 1500	1501 – 1600	1601 – 1880	maßvariabel	
								GENUA
								HAVANNA
	● Keramik 							ATHEN
			● Mineralmarmor  * R/L ● Solid Surface  * R/L ● Krion 		● Mineralmarmor   ● Solid Surface   ● Krion  	● Mineralmarmor   ● Solid Surface   ● Krion  		MAILAND
			● Mineralmarmor  					BRÜSSEL
● Mineralmarmor  ● Mineralmarmor  ● Keramik  ● Keramik  ● Keramik  ● Keramik  ● Mineralmarmor  ● Mineralmarmor  ● Glas 								BORDEAUX
								NEAPEL
	● Mineralmarmor 				● Mineralmarmor  * R/L ● Glas  * R/L			ROTTERDAM
	● Mineralmarmor  ● Glas  ● Solid Surface 				● Mineralmarmor   ● Glas   ● Solid Surface  			TORONTO
			● Mineralmarmor  					NASSAU
								ETTEN / BOLOGNA
			● Aufsatzbecken  ● Keramik  					MONTREAL
● Glas 	● Mineralmarmor 			● Mineralmarmor   ● Glas   ● Mineralmarmor   ● Solid Surface  				BERN
● Mineralmarmor  ● Glas 				● Mineralmarmor  				CASABLANCA
● Mineralmarmor  * R/L		● Mineralmarmor  ● Mineralmarmor 						CANNES
								PRAG
	● Mineralmarmor  ● Keramik  ● Glas  ● Solid Surface 		● Mineralmarmor  ● Glas  ● Solid Surface 	● Mineralmarmor 	● Mineralmarmor   ● Mineralmarmor   ● Glas   ● Solid Surface  	● Mineralmarmor   ● Solid Surface  		A-PLAN Compact*

FRONTDEKOR-FARBSYSTEM – so finden Sie die richtige Kombination

Zur einfachen Orientierung haben wir für unsere verschiedenen Frontausführungen ein neues Farbsystem eingeführt. Damit können wir sicherstellen, dass Sie auch bei Kombinationen mit Beimöbeln immer die gewünschte und passende Frontausführung erhalten.

 Frontdekore PG
Melaminplatte mit ABS-Kante



 Frontdekore PG
Melaminplatte mit ABS-Kante und Synchronpore



 Frontdekore PG
MDF-Folie tiefgezogen



 Frontdekore PG
MDF-Folie tiefgezogen mit Synchronpore



 Frontdekore PG
MDF mit Lacklaminat / lackierte PET-Folie /
UV-Lack-Beschichtung



TRENTINO

FÜR DIESE SERIE GIBT ES INDIVIDUELLE PREISTYPENLISTEN,
BITTE WENDEN SIE SICH AN IHREN EINKAUF

MADE IN GERMANY



SERIE 3006

FÜR DIESE SERIE GIBT ES INDIVIDUELLE PREISTYPENLISTEN,
BITTE WENDEN SIE SICH AN IHREN EINKAUF

MADE IN GERMANY



SERIE 3050

FÜR DIESE SERIE GIBT ES INDIVIDUELLE PREISTYPENLISTEN,
BITTE WENDEN SIE SICH AN IHREN EINKAUF

MADE IN GERMANY



SERIE 4005

FÜR DIESE SERIE GIBT ES INDIVIDUELLE PREISTYPENLISTEN,
BITTE WENDEN SIE SICH AN IHREN EINKAUF

MADE IN GERMANY



SERIE 4010

FÜR DIESE SERIE GIBT ES INDIVIDUELLE PREISTYPENLISTEN,
BITTE WENDEN SIE SICH AN IHREN EINKAUF

MADE IN GERMANY



BERN

MADE IN GERMANY



BERN

Frontdekore PG 1

MDF mit Folie tiefgezogen

Fronten mit chromfarbener Einlage (für Waschtischunterschränke und Griffvarianten Z1)



1110

Weiß Hochglanz



1422

Graphit Struktur
quer Nachbildung



1434

Riviera Eiche quer
Nachbildung



1441

Polar Pinie quer
Nachbildung



1421

Boreas Pinie quer
Nachbildung



1444

Stahlgrau
Metallic

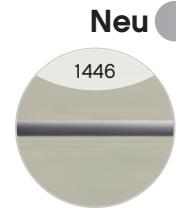

1446

Kaschmir Matt



1445

Weiß Matt

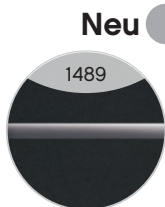

1489

Schwarz Matt

Fronten mit schwarzer Einlage (für Waschtischunterschränke und Griffvariante V2)

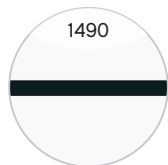

1490

Weiß Hochglanz



1492

Graphit Struktur
quer Nachbildung



1494

Riviera Eiche quer
Nachbildung



1497

Polar Pinie quer
Nachbildung



1499

Boreas Pinie quer
Nachbildung

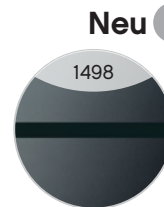

1498

Stahlgrau
Metallic

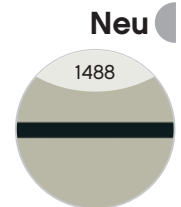

1488

Kaschmir Matt

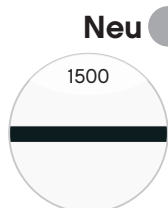

1500

Weiß Matt

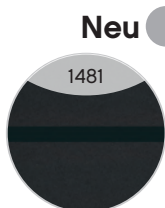

1481

Schwarz Matt

Fronten mit Holz Einlage (für Waschtischunterschänke und Griffvariante O3)

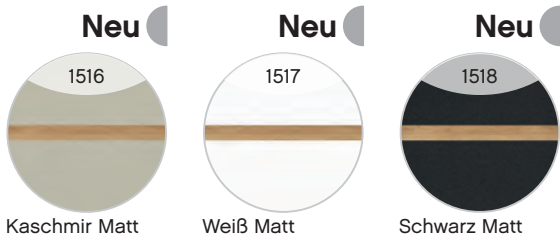

Fronten ohne chromfarbener, schwarzer oder Holz Einlage (für Waschtischunterschänke und Zusatzartikel)



Frontdekore PG 2

MDF mit Folie tiefgezogen und Synchronpore
Fronten mit chromfarbener Einlage (für Waschtischunterschranke und Griffvarianten Z1)

FEEL
nature



Halifax Eiche quer
Nachbildung mit
Synchronpore

Frontdekore PG 2

MDF mit Folie tiefgezogen und Synchronpore
Fronten mit schwarzer Einlage (für Waschtischunterschranke und Griffvariante V2)

FEEL
nature



Halifax Eiche quer
Nachbildung mit
Synchronpore

Fronten ohne chromfarbener, schwarzer oder Holz Einlage (für Waschtischunterschranke und Zusatzartikel)

FEEL
nature



Halifax Eiche quer
Nachbildung mit
Synchronpore

Korpusdekore



25
Weiß Glanz

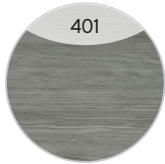

401
Graphit Struktur
quer Nachbildung



438
Riviera Eiche quer
Nachbildung



FEEL
nature
452
Polar Pinie quer
Nachbildung



FEEL
nature
458
Boreas Pinie quer
Nachbildung



FEEL
nature
450
Halifax Eiche quer
Nachbildung mit
Synchronpore

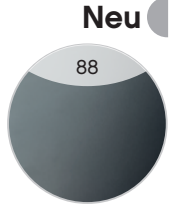

Neu
88
Stahlgrau

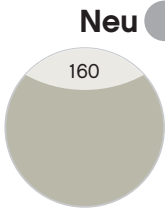

Neu
160
Kaschmir Matt
Touch

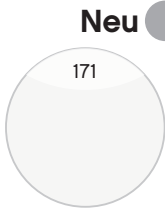

Neu
171
Weiß Matt Touch



Neu
179
Schwarz Matt
Touch

BERN

Mineralmarmor-Waschtische



Weiß Glanz

Glas-Waschtische



Optiwhite

Griffe



Variante Z1
Chrom Glanz



Variante V2
Schwarz Matt



Variante O3
Massivholz

Aufgrund von unterschiedlichen Türausprägungen/-breiten sind die Griffgeometrien/-längen fix zugeordnet.

Produktfotos



Waschtisch-Übersicht

Mineralmarmor-Waschtische

Breite 644 mm

BL-MMWT57-640

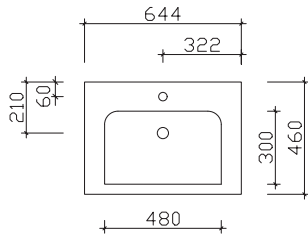

Breite 920 mm

BL-MMWT 57-900

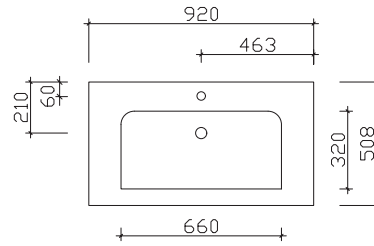

Breite 1230 mm

BL-MMWT 57-1210

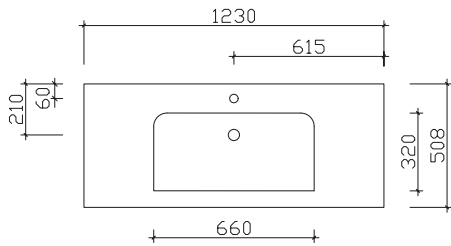

Breite 1478 mm

BL-MMDWT 57-1460

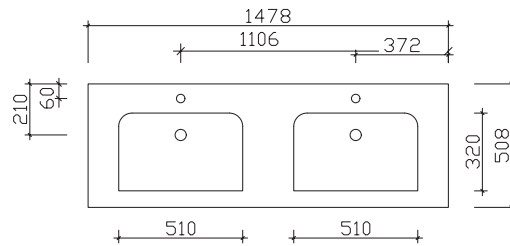

Glas-Waschtische

Breite 610 mm

BME015G61003

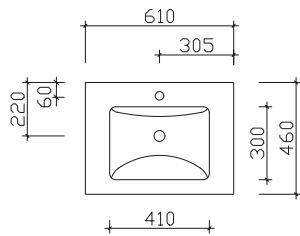

Breite 900 mm

BME017G90003

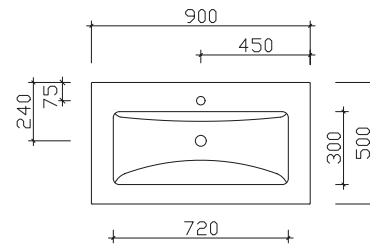

Breite 1210 mm

BME017G12103

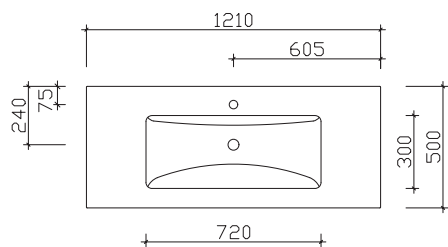

Breite 1460 mm

BMD017G14603

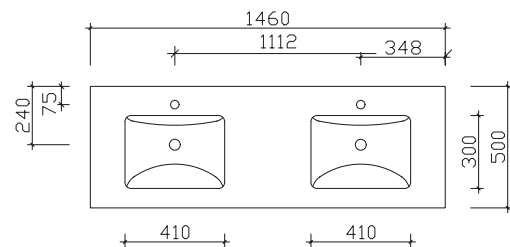

Spiegelschrank-Übersicht

BL-SPS 07



Spiegelschrank mit LED-Lichtkranz

BL-SPS 16



Spiegelschrank inkl. Kranz mit LED-Einbauleuchte

	Breite in mm
BL-SPS 03	700
BL-SPS 06	850
BL-SPS 07	1200
BL-SPS 09	1500

	Breite in mm
BL-SPS 02	660
BL-SPS 16	850
BL-SPS 17	1200
BL-SPS 18	1500

BL-SPS 19



Spiegelschrank mit Facettenspiegel, ohne Beleuchtung

	Breite in mm
BL-SPS 01	700
BL-SPS 19	850
BL-SPS 20	1200
BL-SPS 21	1500

BL-SPS 23



Spiegelschrank inkl. Kranz mit LED-Einbauleuchte und Schalter/Steckdose von außen steuerbar

	Breite in mm
BL-SPS 22-LA	660
BL-SPS 22-RA	660
BL-SPS 22-UN	660
BL-SPS 23-LA	850
BL-SPS 23-RA	850
BL-SPS 23-UN	850
BL-SPS 24-LA	1200
BL-SPS 24-RA	1200
BL-SPS 24-UN	1200
BL-SPS 25-ZA	1500
BL-SPS 25-ZU	1500

Spiegelschrank-Übersicht

SENE00912



Spiegelschrank inkl. LED-Innenbeleuchtung hinter der Glastür
schwarz lackierte Alu-Rahmentür mit Rauchglas

	Breite in mm
SENE00960	600
SENE00990	900
SENE00912	1200
SENR00912	1200
SDNE00915	1500

SENE01312



Spiegelschrank inkl. LED-Innenbeleuchtung hinter der Glastür
Alu-Rahmentür mit getönter silberner Glastür

	Breite in mm
SENE01390	900
SENE01312	1200
SENR01312	1200
SDNE01315	1500

Unterbau 644 mm

Hier bieten wir eine große Auswahl an Formen und Größen namhafter und bewährter Hersteller. Waschtisch-Artikel ohne Armatur.



Mineralmarmor-Waschtisch

Weiß (w), mit Armaturbohrung und integriertem Überlauf

Schwarze Überlaufrosetten (ZDVROS03) optional im Zubehör bestellbar!

Höhe	Breite	Tiefe	Artikel-Nr.	Aufteilung Breite	PG 1	PG 2	PG 3
76	644	460	BL-MMWT57-640		758		



LED-Zusatzbeleuchtung

für Schattenfuge, inkl. Bewegungssensor
optional einsetzbar zu:
BL-MMWT 57-640

12V
962LM
8,4W
2800-6500K

Sensorschalter (ZCS008E) optional bestellbar zur Steuerung von LEDplus
(Farbtemperaturwechsel) bei Waschtischunterschrank!

Nicht separat bestellbar!

Höhe	Breite	Tiefe	Artikel-Nr.	Aufteilung Breite	PG 1	PG 2	PG 3
10	610	493	EB-LH30-SET 60		428		
-			ZCS008E		115		



Waschtischunterschrank

2 Auszüge

Höhe	Breite	Tiefe	Artikel-Nr.	Aufteilung Breite	PG 1	PG 2	PG 3
480	600	440	BL-WTUSL 07		1116	1195	



Glas-Waschtisch

Optiwhite (03), mit Armaturbohrung und externem Überlauf

Schwarze Überlaufrosetten (ZDVROS04) optional im Zubehör bestellbar!

Höhe	Breite	Tiefe	Artikel-Nr.	Aufteilung Breite	PG 1	PG 2	PG 3
15	610	460	BME015G61003		625		



Waschtischunterschrank

2 Auszüge

Höhe	Breite	Tiefe	Artikel-Nr.	Aufteilung Breite	PG 1	PG 2	PG 3
480	600	450	BL-WTUSL08		1116	1195	

Überbau 700 mm

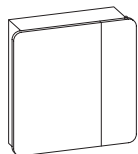

Spiegelschrank

2 Drehtüren, einfach verspiegelt, mit Facette, 4 Glaseinlegeböden
Anschlag von links: R L
Abb. zeigt links

Ausführung: L/R wählbar - Bei Bestellung bitte angeben!
Aufsatzleuchten optional bestellbar!

Höhe	Breite	Tiefe	Artikel-Nr.	Aufteilung Breite	PG 1	PG 2	PG 3
703	700	170	BL-SPS 01	L/R	500/200	848	

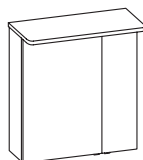

Spiegelschrank

inkl. LED-Beleuchtung im Kranz, Kranzbreite: 670 mm, Kranztiefe: 240 mm
2 Drehtüren, einfach verspiegelt, 2 Glaseinlegeböden
Schalter/Steckdose
Anschlag von links: L R
Abb. zeigt links

12V
611-618LM
5,4W
2900-6400K

Sensorschalter (ZCS005E) optional bestellbar zur Steuerung von LEDplus (Farbtemperaturwechsel bei Spiegelschränken)

Ausführung: L/R wählbar - Bei Bestellung bitte angeben!

Höhe	Breite	Tiefe	Artikel-Nr.	Aufteilung Breite	PG 1	PG 2	PG 3
721	660	170	BL-SPS 02	L/R	450/200	930	
-	-	-	ZCS005E			115	

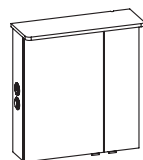

Spiegelschrank

inkl. LED-Beleuchtung im Kranz
Kranzbreite: 670 mm, Kranztiefe: 240 mm
2 Drehtüren, einfach verspiegelt, 2 Glaseinlegeböden
Schalter/Steckdose von außen steuerbar
Wählbare Modul Positionen:
rechts außen (RA), links außen (LA) oder unten (UN)
Anschlag von links: L R, Abb. zeigt links

12V
611-618LM
5,4W
2900-6400K

Sensorschalter (ZCS005E) optional bestellbar zur Steuerung von LEDplus (Farbtemperaturwechsel bei Spiegelschränken)

Ausführung: L/R wählbar - Bei Bestellung bitte angeben!

Höhe	Breite	Tiefe	Artikel-Nr.	Aufteilung Breite	PG 1	PG 2	PG 3
721	660	170	BL-SPS 22-LA	L/R	450/200	1020	
721	660	170	BL-SPS 22-RA	L/R	450/200	1020	
721	660	170	BL-SPS 22-UN	L/R	450/200	1020	
-	-	-	ZCS005E			115	

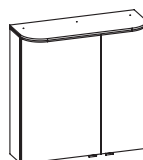

Spiegelschrank

inkl. LED-Lichtkranz, Kranzbreite: 702 mm, Kranztiefe: 272 mm
2 Drehtüren, einfach verspiegelt, 2 Glaseinlegeböden
Schalter/Steckdose
Anschlag von links: L R
Abb. zeigt links

12V
821LM
6,5W
3000-6500K

Sensorschalter (ZCS005E) optional bestellbar zur Steuerung von LEDplus (Farbtemperaturwechsel bei Spiegelschränken)

Ausführung: L/R wählbar - Bei Bestellung bitte angeben!

Höhe	Breite	Tiefe	Artikel-Nr.	Aufteilung Breite	PG 1	PG 2	PG 3
723	700	170	BL-SPS 03	L/R	450/250	1278	
-	-	-	ZCS005E			115	

Überbau 700 mm



LED-Zusatzbeleuchtung

zur Waschplatzbeleuchtung
optional einsetzbar zu:
BL-SPS 01-L/R, BL-SPS 02-L/R, BL-SPS 03-L/R
und BL-SPS 22-L/R

12V
165LM
1,4W
2900-6400K

Nicht separat bestellbar!

Höhe	Breite	Tiefe	Artikel-Nr.	Aufteilung Breite	PG 1	PG 2	PG 3
-	350		EB-L-WP 04		255		

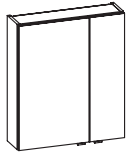

Spiegelschrank

2 Drehtüren, einfach verspiegelt, 2 Glaseinlegeböden
Schalter/Steckdose
Anschlag von links: L R
Abb. zeigt links

Ausführung: L/R wählbar - Bei Bestellung bitte angeben!
Aufsatzleuchten optional bestellbar!

Höhe	Breite	Tiefe	Artikel-Nr.	Aufteilung Breite	PG 1	PG 2	PG 3
703	600	170	SENE00960	L/R	400/200	640	

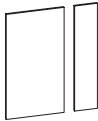

Innenspiegel

595x130, 595x330
optional einsetzbar zu:
SENE00960

Nicht separat bestellbar!

Höhe	Breite	Tiefe	Artikel-Nr.	Aufteilung Breite	PG 1	PG 2	PG 3
595		3	ZIS00700E		330/130	90	



LED-Zusatzbeleuchtung

zur Waschplatzbeleuchtung
optional einsetzbar zu:
SENE00960

12V
165LM
1,4W
2900-6400K

Nicht separat bestellbar!

Höhe	Breite	Tiefe	Artikel-Nr.	Aufteilung Breite	PG 1	PG 2	PG 3
-	350		ZWP00435E		255		

Unterbau 920 mm

Hier bieten wir eine große Auswahl an Formen und Größen namhafter und bewährter Hersteller. Waschtisch-Artikel ohne Armatur.



Mineralmarmor-Waschtisch

Weiß (w), mit Armaturbohrung und integriertem Überlauf

Schwarze Überlaufrosetten (ZDVROS03) optional im Zubehör bestellbar!

Höhe	Breite	Tiefe	Artikel-Nr.	Aufteilung Breite	PG 1	PG 2	PG 3
76	920	508	BL-MMWT 57-900		798		



LED-Zusatzbeleuchtung

für Schattenfuge, inkl. Bewegungssensor
optional einsetzbar zu:
BL-MMWT 57-900

12V
1045LM
9,12W
2800-6500K

Sensorschalter (ZCS008E) optional bestellbar zur Steuerung von LEDplus (Farbtemperaturwechsel) bei Waschtischunterschrank!

Nicht separat bestellbar!

Höhe	Breite	Tiefe	Artikel-Nr.	Aufteilung Breite	PG 1	PG 2	PG 3
10	890	493	EB-LH30-SET 11		448		
-			ZCS008E		115		



Glas-Waschtisch

Optiwhite (03)
mit Armaturbohrung und externem Überlauf

Schwarze Überlaufrosetten (ZDVROS04) optional im Zubehör bestellbar!

Höhe	Breite	Tiefe	Artikel-Nr.	Aufteilung Breite	PG 1	PG 2	PG 3
15	900	500	BME017G90003		798		



Waschtischunterschrank

2 Auszüge, oberer Auszug mit Kosmetikeinsatz

Höhe	Breite	Tiefe	Artikel-Nr.	Aufteilung Breite	PG 1	PG 2	PG 3
480	880	490	BL-WTUSL 02		1220	1305	

Überbau 900 mm

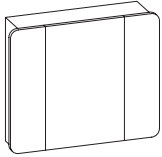

Spiegelschrank

3 Drehtüren, einfach verspiegelt, mit Facette, 6 Glaseinlegeböden
Anschlag von links: R L L

Aufsatzleuchten optional bestellbar!

Höhe	Breite	Tiefe	Artikel-Nr.	Aufteilung Breite	PG 1	PG 2	PG 3
703	850	170	BL-SPS 19	200/450/200	1028		

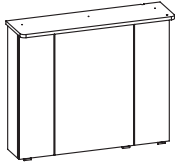

Spiegelschrank

inkl. LED-Beleuchtung im Kranz, Kranzbreite: 870 mm, Kranztiefe: 240 mm
3 Drehtüren, einfach verspiegelt, 6 Glaseinlegeböden
Schalter/Steckdose
Anschlag von links: R L L

12V
811-832LM
7,2W
2900-6400K

Sensorschalter (ZCS005E) optional bestellbar zur Steuerung von LEDplus
(Farbtemperaturwechsel bei Spiegelschränken)

Höhe	Breite	Tiefe	Artikel-Nr.	Aufteilung Breite	PG 1	PG 2	PG 3
721	850	170	BL-SPS 16	200/450/200	1148		
-	-	-	ZCS005E		115		

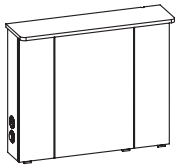

Spiegelschrank

inkl. LED-Beleuchtung im Kranz, Kranzbreite: 870 mm, Kranztiefe: 240 mm
3 Drehtüren, einfach verspiegelt, 6 Glaseinlegeböden
Schalter/Steckdose von außen steuerbar
Wählbare Modul Positionen:

12V
811-832LM
7,2W
2900-6400K

rechts außen (RA), links außen (LA) oder unten (UN), Anschlag von links: R L L

Sensorschalter (ZCS005E) optional bestellbar zur Steuerung von LEDplus
(Farbtemperaturwechsel bei Spiegelschränken)

Höhe	Breite	Tiefe	Artikel-Nr.	Aufteilung Breite	PG 1	PG 2	PG 3
721	850	170	BL-SPS 23-LA	200/450/200	1238		
721	850	170	BL-SPS 23-RA	200/450/200	1238		
721	850	170	BL-SPS 23-UN	200/450/200	1238		
-	-	-	ZCS005E		115		

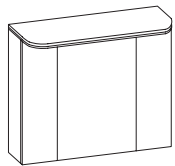

Spiegelschrank

inkl. LED-Lichtkranz, Kranzbreite: 852 mm, Kranztiefe: 272 mm
3 Drehtüren, einfach verspiegelt, 6 Glaseinlegeböden
Schalter/Steckdose
Anschlag von links: R L L

12V
1011LM
8W
3000-6500K

Sensorschalter (ZCS005E) optional bestellbar zur Steuerung von LEDplus
(Farbtemperaturwechsel bei Spiegelschränken)

Höhe	Breite	Tiefe	Artikel-Nr.	Aufteilung Breite	PG 1	PG 2	PG 3
725	850	170	BL-SPS 06	200/450/200	1498		
-	-	-	ZCS005E		115		



LED-Zusatzbeleuchtung

zur Waschplatzbeleuchtung
optional einsetzbar zu:
BL-SPS 06, BL-SPS 16, BL-SPS 19 und BL-SPS 23

12V
358LM
2,8W
2900-6400K

Nicht separat bestellbar!

Höhe	Breite	Tiefe	Artikel-Nr.	Aufteilung Breite	PG 1	PG 2	PG 3
-	650	-	EB-L-WP 02		275		

Überbau 900 mm

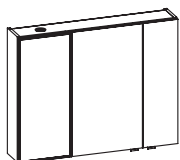

Spiegelschrank

2 Drehtüren, einfach verspiegelt, 4 Glaseinlegeböden, 1 Vitrine mit schwarzer Rauchglastür
inkl. LED-Spot, Schalter/Steckdose
Anschlag von links: L L R
Abb. zeigt links

12V
202LM
2,6W
2700-6500K

Sensorschalter (ZCS005E) optional bestellbar zur Steuerung von LEDplus
(Farbtemperaturwechsel bei Spiegelschränken)

Vitrine wahlweise links (L), rechts (R) angeben! Aufsatzleuchten optional bestellbar!

Höhe	Breite	Tiefe	Artikel-Nr.	Aufteilung Breite	PG 1	PG 2	PG 3
703	900	170	SENE00990	L/R	300/400/200	1090	
-			ZCS005E			115	

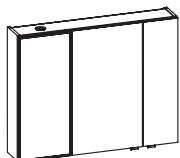

Spiegelschrank

2 Drehtüren, einfach verspiegelt, 4 Glaseinlegeböden
1 Vitrine mit getönter silberner Glastür
inkl. LED-Spot, Schalter/Steckdose
Anschlag von links: L L R
Abb. zeigt links

12V
202LM
2,6W
2700-6500K

Sensorschalter (ZCS005E) optional bestellbar zur Steuerung von LEDplus
(Farbtemperaturwechsel bei Spiegelschränken)

Vitrine wahlweise links (L), rechts (R) angeben! Aufsatzleuchten optional bestellbar!

Höhe	Breite	Tiefe	Artikel-Nr.	Aufteilung Breite	PG 1	PG 2	PG 3
703	900	170	SENE01390	L/R	300/400/200	1225	
-			ZCS005E			115	

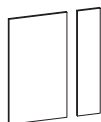

Innenspiegel

595x130, 595x330
optional einsetzbar zu:
SENE00990 und SENE01390

Nicht separat bestellbar!

Höhe	Breite	Tiefe	Artikel-Nr.	Aufteilung Breite	PG 1	PG 2	PG 3
595		3	ZIS00700E		330/130	90	



LED-Zusatzbeleuchtung

zur Waschplatzbeleuchtung
optional einsetzbar zu:
SENE00990 und SENE01390

12V
358LM
2,8W
2900-6400K

Nicht separat bestellbar!

Höhe	Breite	Tiefe	Artikel-Nr.	Aufteilung Breite	PG 1	PG 2	PG 3
-	650		ZWP00165E		170		

Unterbau 1230 mm

Hier bieten wir eine große Auswahl an Formen und Größen namhafter und bewährter Hersteller. Waschtisch-Artikel ohne Armatur.



Mineralmarmor-Waschtisch

Weiß (w), mit Armaturbohrung und integriertem Überlauf

Schwarze Überlaufrosetten (ZDVROS03) optional im Zubehör bestellbar!

Höhe	Breite	Tiefe	Artikel-Nr.	Aufteilung Breite	PG 1	PG 2	PG 3
76	1230	508	BL-MMWT 57-1210		909		



LED-Zusatzbeleuchtung

für Schattenfuge, inkl. Bewegungssensor
optional einsetzbar zu:
BL-MMWT 57-1210

12V
1210LM
10,56W
2800-6500K

Sensorschalter (ZCS008E) optional bestellbar zur Steuerung von LEDplus
(Farbtemperaturwechsel) bei Waschtischunterschrank!

Nicht separat bestellbar!

Höhe	Breite	Tiefe	Artikel-Nr.	Aufteilung Breite	PG 1	PG 2	PG 3
10	1198	493	EB-LH30-SET 12		468		
-			ZCS008E		115		



Glas-Waschtisch

Optiwhite (03)
mit Armaturbohrung und externem Überlauf

Schwarze Überlaufrosetten (ZDVROS04) optional im Zubehör bestellbar!

Höhe	Breite	Tiefe	Artikel-Nr.	Aufteilung Breite	PG 1	PG 2	PG 3
15	1210	500	BME017G12103		909		

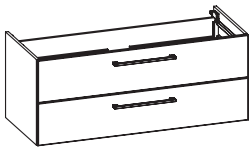

Waschtischunterschrank

2 Auszüge, oberer Auszug mit Kosmetikeinsatz

Höhe	Breite	Tiefe	Artikel-Nr.	Aufteilung Breite	PG 1	PG 2	PG 3
480	1190	490	BL-WTUSL 04		1354	1450	

Überbau 1200 mm

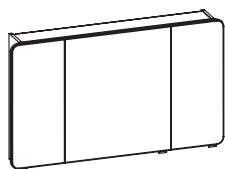

Spiegelschrank

3 Drehtüren, einfach verspiegelt, mit Facette, 6 Glaseinlegeböden
Anschlag von links: R L L

Aufsatzleuchten optional bestellbar!

Höhe	Breite	Tiefe	Artikel-Nr.	Aufteilung Breite	PG 1	PG 2	PG 3
703	1200	170	BL-SPS 20	300/600/300	1098		

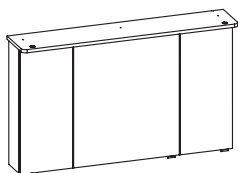

Spiegelschrank

inkl. LED-Beleuchtung im Kranz, Kranzbreite: 1220 mm, Kranztiefe: 240 mm
3 Drehtüren, einfach verspiegelt, 6 Glaseinlegeböden
Schalter/Steckdose
Anschlag von links: R L L

12V
1116-1155LM
9,6W
2900-6400K

Sensorschalter (ZCS005E) optional bestellbar zur Steuerung von LEDplus
(Farbtemperaturwechsel bei Spiegelschränken)

Höhe	Breite	Tiefe	Artikel-Nr.	Aufteilung Breite	PG 1	PG 2	PG 3
721	1200	170	BL-SPS 17	300/600/300	1309		
-	-	-	ZCS005E		115		

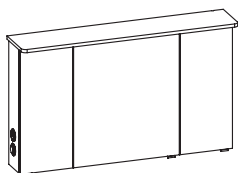

Spiegelschrank

inkl. LED-Beleuchtung im Kranz, Kranzbreite: 1220 mm, Kranztiefe: 240 mm
3 Drehtüren, einfach verspiegelt, 6 Glaseinlegeböden
Schalter/Steckdose von außen steuerbar
Wählbare Modul Positionen:
rechts außen (RA), links außen (LA) oder unten (UN), Anschlag von links: R L L

12V
1116-1155LM
9,6W
2900-6400K

Sensorschalter (ZCS005E) optional bestellbar zur Steuerung von LEDplus
(Farbtemperaturwechsel bei Spiegelschränken)

Höhe	Breite	Tiefe	Artikel-Nr.	Aufteilung Breite	PG 1	PG 2	PG 3
721	1200	170	BL-SPS 24-LA	300/600/300	1399		
721	1200	170	BL-SPS 24-RA	300/600/300	1399		
721	1200	170	BL-SPS 24-UN	300/600/300	1399		
-	-	-	ZCS005E		115		

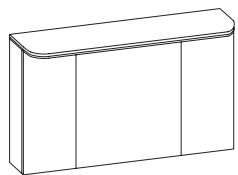

Spiegelschrank

inkl. LED-Lichtkranz, Kranzbreite: 1202 mm, Kranztiefe: 272 mm
3 Drehtüren, einfach verspiegelt, 6 Glaseinlegeböden
Schalter/Steckdose
Anschlag von links: R L L

12V
1453LM
11,5W
3000-6500K

Sensorschalter (ZCS005E) optional bestellbar zur Steuerung von LEDplus
(Farbtemperaturwechsel bei Spiegelschränken)

Höhe	Breite	Tiefe	Artikel-Nr.	Aufteilung Breite	PG 1	PG 2	PG 3
723	1200	170	BL-SPS 07	300/600/300	1785		
-	-	-	ZCS005E		115		



LED-Zusatzbeleuchtung

zur Waschtischbeleuchtung
optional einsetzbar zu:
BL-SPS 07, BL-SPS 17, BL-SPS 20 und BL-SPS 24

12V
358LM
2,8W
2900-6400K

Nicht separat bestellbar!

Höhe	Breite	Tiefe	Artikel-Nr.	Aufteilung Breite	PG 1	PG 2	PG 3
-	650	-	EB-L-WP 02		275		

Überbau 1200 mm

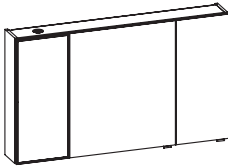

Spiegelschrank

2 Drehtüren, einfach verspiegelt, 6 Glaseinlegeböden
1 Vitrine mit schwarzer Rauchglastür
inkl. LED-Spot, Schalter/Steckdose
Anschlag von links: L L L
Abb. zeigt links

12V
202LM
2,6W
2700-6500K

Sensorschalter (ZCS005E) optional bestellbar zur Steuerung von LEDplus
(Farbtemperaturwechsel bei Spiegelschränken)

Vitrine wahlweise links (L), rechts (R) angeben! Aufsatzleuchten optional bestellbar!

Höhe	Breite	Tiefe	Artikel-Nr.		Aufteilung Breite	PG 1	PG 2	PG 3
703	1200	170	SENE00912	L/R	300/600/300	1235		
-			ZCS005E			115		

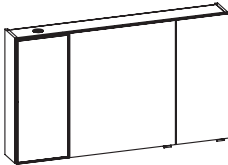

Spiegelschrank

2 Drehtüren, einfach verspiegelt, 6 Glaseinlegeböden
1 Vitrine mit getönter silberner Glastür
inkl. LED-Spot, Schalter/Steckdose
Anschlag von links: L L L
Abb. zeigt links

12V
202LM
2,6W
2700-6500K

Sensorschalter (ZCS005E) optional bestellbar zur Steuerung von LEDplus
(Farbtemperaturwechsel bei Spiegelschränken)

Vitrine wahlweise links (L), rechts (R) angeben! Aufsatzleuchten optional bestellbar!

Höhe	Breite	Tiefe	Artikel-Nr.		Aufteilung Breite	PG 1	PG 2	PG 3
703	1200	170	SENE01312	L/R	300/600/300	1375		
-			ZCS005E			115		

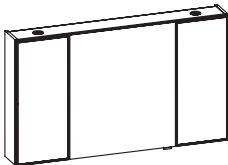

Spiegelschrank

1 Drehtür, einfach verspiegelt, 6 Glaseinlegeböden, 2 Vitrinen mit schwarzer Rauchglastür
inkl. 2 LED-Spots, Schalter/Steckdose
Anschlag von links: L L R

12V
404LM
5,2W
2700-6500K

Sensorschalter (ZCS005E) optional bestellbar zur Steuerung von LEDplus
(Farbtemperaturwechsel bei Spiegelschränken)

Aufsatzleuchten optional bestellbar!

Höhe	Breite	Tiefe	Artikel-Nr.		Aufteilung Breite	PG 1	PG 2	PG 3
703	1200	170	SENR00912	L/R	300/600/300	1450		
-			ZCS005E			115		

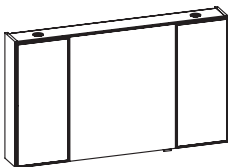

Spiegelschrank

1 Drehtür, einfach verspiegelt, 6 Glaseinlegeböden, 2 Vitrinen mit getönter silberner Glastür
inkl. 2 LED-Spots, Schalter/Steckdose
(Nur Anschlag der mittleren Tür wählbar)

12V
404LM
5,2W
2700-6500K

Sensorschalter (ZCS005E) optional bestellbar zur Steuerung von LEDplus
(Farbtemperaturwechsel bei Spiegelschränken)

Aufsatzleuchten optional bestellbar!

Höhe	Breite	Tiefe	Artikel-Nr.		Aufteilung Breite	PG 1	PG 2	PG 3
703	1200	170	SENR01312	L/R	300/600/300	1670		
-			ZCS005E			115		

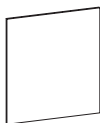

Innenspiegel

595x530
optional einsetzbar zu:
SENE00912, SENR00912, SENE01312 und SENR01312

Nicht separat bestellbar!

Höhe	Breite	Tiefe	Artikel-Nr.		Aufteilung Breite	PG 1	PG 2	PG 3
595	530	3	ZIS00800E			78		

Überbau 1200 mm



LED-Zusatzbeleuchtung

zur Waschplatzbeleuchtung

optional einsetzbar zu:

SENE00912, SENR00912, SENE01312 und SENR01312

12V

358LM

2,8W

2900-6400K

Nicht separat bestellbar!

Höhe	Breite	Tiefe	Artikel-Nr.	Aufteilung Breite	PG 1	PG 2	PG 3
-	650		ZWP00165E		170		

Unterbau 1478 mm

Hier bieten wir eine große Auswahl an Formen und Größen namhafter und bewährter Hersteller. Waschtisch-Artikel ohne Armatur.



Mineralmarmor-Doppelwaschtisch
 Weiß (w), mit 2 Armaturbohrungen und
 2x integriertem Überlauf

Schwarze Überlaufrosetten (ZDVROS03) optional im Zubehör bestellbar!

Höhe	Breite	Tiefe	Artikel-Nr.	Aufteilung Breite	PG 1	PG 2	PG 3
76	1478	508	BL-MMDWT 57-1460		985		



LED-Zusatzbeleuchtung
 für Schattenfuge, inkl. Bewegungssensor
 optional einsetzbar zu:
 BL-MMDWT 57-1460

12V
1347LM
11,76W
2800-6500K

Sensorschalter (ZCS008E) optional bestellbar zur Steuerung von LEDplus
 (Farbtemperaturwechsel) bei Waschtischunterschrank!

Nicht separat bestellbar!

Höhe	Breite	Tiefe	Artikel-Nr.	Aufteilung Breite	PG 1	PG 2	PG 3
10	1448	493	EB-LH30-SET 13		498		
-			ZCS008E		115		



Glas-Doppelwaschtisch
 Optiwhite (03)
 mit 2 Armaturbohrungen und
 2x externem Überlauf

Schwarze Überlaufrosetten (ZDVROS04) optional im Zubehör bestellbar!

Höhe	Breite	Tiefe	Artikel-Nr.	Aufteilung Breite	PG 1	PG 2	PG 3
15	1460	500	BMD017G14603		1255		

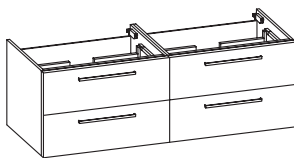

Waschtischunterschrank
 4 Auszüge, obere Auszüge mit Kosmetikeinsatz

Höhe	Breite	Tiefe	Artikel-Nr.	Aufteilung Breite	PG 1	PG 2	PG 3
480	1440	490	BL-WTUSL 06		2288	2450	

Überbau 1500 mm

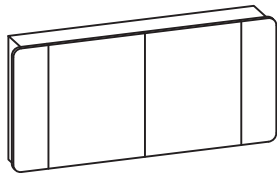

Spiegelschrank

4 Drehtüren, einfach verspiegelt, mit Facette, 8 Glaseinlegeböden
Anschlag von links: R L R L

Aufsatzleuchten optional bestellbar!

Höhe	Breite	Tiefe	Artikel-Nr.	Aufteilung Breite	PG 1	PG 2	PG 3
703	1500	170	BL-SPS 21	200/550/550/200	1578		

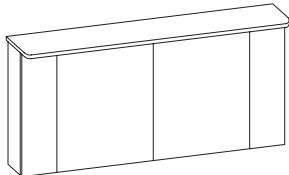

Spiegelschrank

inkl. LED-Beleuchtung im Kranz, Kranzbreite: 1520 mm, Kranztiefe: 240 mm
4 Drehtüren, einfach verspiegelt, 4 Glaseinlegeböden
Schalter/Steckdose
Anschlag von links: L R L R

Sensorschalter (ZCS005E) optional bestellbar zur Steuerung von LEDplus
(Farbtemperaturwechsel bei Spiegelschränken)

12V
1222-1236LM
10,8W
2500-6400K

Höhe	Breite	Tiefe	Artikel-Nr.	Aufteilung Breite	PG 1	PG 2	PG 3
721	1500	170	BL-SPS 18	200/550/550/200	1878		
-	-	-	ZCS005E		115		

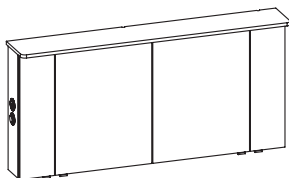

Spiegelschrank

inkl. LED-Beleuchtung im Kranz, 4 Drehtüren, einfach verspiegelt, 4 Glaseinlegeböden
Schalter/Steckdose von außen steuerbar
wählbare Modul Positionen:
zwei außen (ZA), zwei unten (ZU)
Anschlag von links: L R L R

Sensorschalter (ZCS005E) optional bestellbar zur Steuerung von LEDplus
(Farbtemperaturwechsel bei Spiegelschränken)

12V
1222-1236LM
10,8W
2500-6400K

Höhe	Breite	Tiefe	Artikel-Nr.	Aufteilung Breite	PG 1	PG 2	PG 3
721	1500	170	BL-SPS 25-ZA	200/550/550/200	2028		
721	1500	170	BL-SPS 25-ZU	200/550/550/200	2028		
-	-	-	ZCS005E		115		

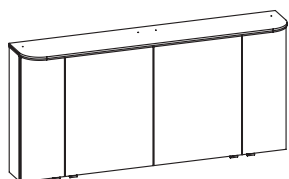

Spiegelschrank

inkl. LED-Lichtkranz, Kranzbreite: 1502 mm, Kranztiefe: 272 mm
4 Drehtüren, einfach verspiegelt
4 Glaseinlegeböden
Schalter/Steckdose, Anschlag von links: L R L R

12V
1832LM
14,5W
3000-6500K

Höhe	Breite	Tiefe	Artikel-Nr.	Aufteilung Breite	PG 1	PG 2	PG 3
723	1500	170	BL-SPS 09	250/500/500/250	2358		
-	-	-	ZCS005E		115		



LED-Zusatzbeleuchtung

zur Waschplatzbeleuchtung
optional einsetzbar zu:
BL-SPS 09, BL-SPS 18, BL-SPS 21 und BL-SPS 25

12V
358LM
2,8W
2900-6400K

Nicht separat bestellbar!
Immer nur 2 Stück bestellbar!

Höhe	Breite	Tiefe	Artikel-Nr.	Aufteilung Breite	PG 1	PG 2	PG 3
-	650	-	EB-L-WP 02		275		

Überbau 1500 mm

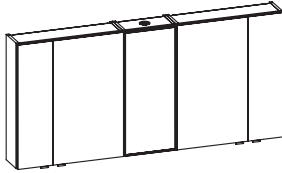

Spiegelschrank

4 Drehtüren, einfach verspiegelt, 6 Glaseinlegeböden
1 Vitrine mit schwarzer Rauchglastür
inkl. LED-Spot, Anschlag von links: L R L L R

12V
202LM
2,6W
2700-6500K

Sensorschalter (ZCS005E) optional bestellbar zur Steuerung von LEDplus
(Farbtemperaturwechsel bei Spiegelschränken)

Aufsatzleuchten optional bestellbar!

Höhe	Breite	Tiefe	Artikel-Nr.	Aufteilung Breite	PG 1	PG 2	PG 3
703	1500	170	SDNE00915	200/400/300/400/200	1915		
-			ZCS005E		115		



Spiegelschrank

4 Drehtüren, einfach verspiegelt, 6 Glaseinlegeböden
1 Vitrine mit getönter silberner Glastür
inkl. LED-Spot, Schalter/Steckdose
Anschlag von links: L R L L R

12V
202LM
2,6W
2700-6500K

Sensorschalter (ZCS005E) optional bestellbar zur Steuerung von LEDplus
(Farbtemperaturwechsel bei Spiegelschränken)

Aufsatzleuchten optional bestellbar!

Höhe	Breite	Tiefe	Artikel-Nr.	Aufteilung Breite	PG 1	PG 2	PG 3
703	1500	170	SDNE01315	200/400/300/400/200	2095		
-			ZCS005E		115		

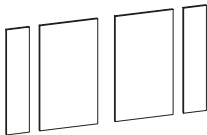

Innenspiegel

2x 595x130, 2x 595x330
optional einsetzbar zu:
SDNE00915 und SDNE01315

Nicht separat bestellbar!

Höhe	Breite	Tiefe	Artikel-Nr.	Aufteilung Breite	PG 1	PG 2	PG 3
595		3	ZIS00900E	130/330/330/130	180		



LED-Zusatzbeleuchtung

zur Waschplatzbeleuchtung
optional einsetzbar zu:
SDNE00915 und SDNE01315

12V
165LM
1,4W
2900-6400K

Nicht separat bestellbar!
Immer nur 2 Stück bestellbar!

Höhe	Breite	Tiefe	Artikel-Nr.	Aufteilung Breite	PG 1	PG 2	PG 3
-	350		ZWP00335E		150		

Aufsatzleuchten optional für Spiegelschränke, Spiegel und Kränze (Leuchten nicht separat bestellbar)

	BL-SPS 01	BL-SPS 19	BL-SPS 20	BL-SPS 21	SENE 009 60	SENE 009 90	SENE 009 12	SENR 009 12	SDNE 009 15	SENE 013 90	SENE 013 12	SENR 013 12	SDNE 013 15
EB-LS-AF-600F	●	●	●	2●	●	●	●	●	2●	●	●	●	2●
EB-LS-AF-900F			●	●		●	●	●		●	●	●	
EB-LS-AG-400F	●	●	●	2●	●	●	●	●	2●	●	●	●	2●
EB-LS-AG-600F	●	●	●	2●	●	●	●	●	2●	●	●	●	2●
EB-LS-AG-900F			●	●		●	●	●		●	●	●	
EB-LS-AM-400F	●	●	●	2●	●	●	●	●	2●	●	●	●	2●
EB-LS-AM-600F	●	●	●	2●	●	●	●	●	2●	●	●	●	2●
EB-LS-AM-900F			●	●		●	●	●		●	●	●	
EB-LS-AM-1100F			●	●			●	●			●	●	
EB-LS-AQ-600F	●	●	●	2●	●	●	●	●	2●	●	●	●	2●
EB-LS-AQ-900F			●	●		●	●	●		●	●	●	
ZAL AUF 40 E	●	●	●	2●	●	●	●	●	2●	●	●	●	2●
ZAL AUF 60 E	●	●	●	2●	●	●	●	●	2●	●	●	●	2●
ZAL AUF 90 E	●	●	●			●	●	●		●	●	●	
ZAL AWF 40 E	●	●	●	2●	●	●	●	●	2●	●	●	●	2●
ZAL AWF 60 E	●	●	●	2●	●	●	●	●	2●	●	●	●	2●
ZAL AWF 90 E			●	●		●	●	●		●	●	●	
ZAL AZF 40 E	●	●	●	2●	●	●	●	●	2●	●	●	●	2●
ZAL AZF 60 E	●	●	●	2●	●	●	●	●	2●	●	●	●	2●
ZAL AZF 90 E			●	●		●	●	●		●	●	●	
ZAL BBF 60 E	●	●	●	2●	●	●	●	●	2●	●	●	●	2●
ZAL BBF 90 E			●	●		●	●	●		●	●	●	
ZAL BBF 11 E			●	●			●	●			●	●	
ZAL BCF 60 E	●	●	●	2●	●	●	●	●	2●	●	●	●	2●
ZAL BCF 90 E			●	●		●	●	●		●	●	●	
ZAL BCF 11 E			●	●			●	●			●	●	
ZAKAYV18E-200-600F	●				●								
ZAKAYV18E-601-800F		●											
ZAKAYV18E-801-1000F						●				●			
ZAKAYV18E-1001-1200F			●				●	●			●	●	
ZAKAYV18E-1201-1400F				●									
ZAKAYV18E-1401-1600F									●				●
ZAKAYV18E-1601-1800F													
ZKB 01VC 79 E					●								
ZKB 02VC 11 E						●				●			
ZKB 03VC 14 E							●	●			●	●	
ZKB 04VC 18 E									●				●
ZKB 01VS 79 E					●								
ZKB 02VS 11 E						●				●			
ZKB 03VS 14 E							●	●			●	●	
ZKB 04VS 18 E									●				●
ZKB 06VC 18 E					●	●	●	●	●	●	●	●	●

Kunde:

Lieferant:

PELIPAL GmbH
Hans-Wilhelm-Peters-Straße 2
33189 Schlangen

Datum:

Laufzeit:
Lieferzeit: 30 Arbeitstage
Tel.: 05252/848-0
Fax: 05252/848-158
Mindestbestellwert:
Frachtkosten:
Incoterm:

Punkte

Block:

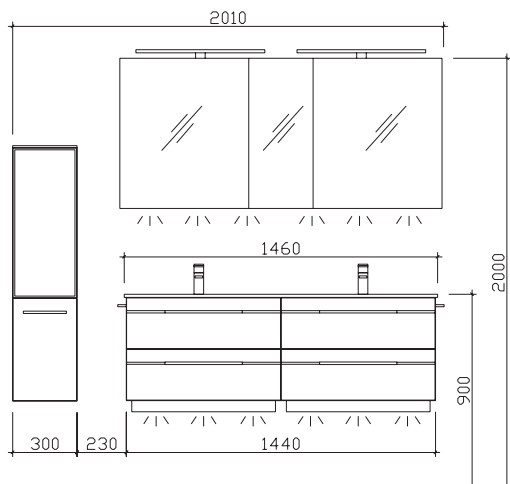

Maß in mm:

300/1500

Energieeffizienzangaben siehe Typenplan

Front: Stahlgrau Metallic mit Chromeinlage (1444 - PG 1)
Korpusfarbe: Stahlgrau (88)
Akzentfarbe: /
KorpUSAusführung: Comfort E
Schubkasten: Metallzarge mit Softeinzug
WT-Plattenfarbe: /
Stollenfarbe: /
Griff/Knopf: Z1
Montage: wandhängend
Archiv-Nr.: 1-BL-F39-V1-1-Ret2

Pos.	Stk.	Artikel-Nr. / Anschlag	Beschreibung	Comfort E Punkte
1	1	BMD017G14603	Glas-Doppelwaschtisch Optiwhite	1255
2	1	BL-WTUSL 06	Waschtischunterschrank 4 Auszüge, inkl. Kosmetikeinsatz	2288
3	1	SDAES3015	Spiegelschrank 3-türig einfach verspiegelt	1166
Kombinationspreis:				4709
4	2	EB-LS-AM-600F	Aufsatzleuchte LEDplus-fähig LED für Spiegel	520
5	1	ZCS005E	LEDplus Sensorschalter	115
6	2	ZWP00265E	LEDplus-fähige Zusatzbeleuchtung für Waschplatz	550
7	2	LH30-SET 57	LEDmotion Nachtlicht mit Bewegungssensor	670
8	1	MCV523033	L/R Vitrinen-Midischrank	1150
9	1	ZCS006E	LEDplus Sensorschalter	115
10	2	HH6-380-1	Handtuchhalter 1-armig zur Korpusmontage	180
11	2	ZEHM40	Einhebelmischer Chrom Glanz	1044
Gesamtwert Zusatzartikel:				4344
Gesamtwert inkl. Zusatzartikel:				9053

Änderungen und Irrtümer vorbehalten!

Kunde:	Lieferant:	Datum:
	PELIPAL GmbH Hans-Wilhelm-Peters-Straße 2 33189 Schlangen	Laufzeit: Lieferzeit: 30 Arbeitstage Tel.: 05252/848-0 Fax: 05252/848-158 Mindestbestellwert: Frachtkosten: Incoterm:
Punkte		

Block:

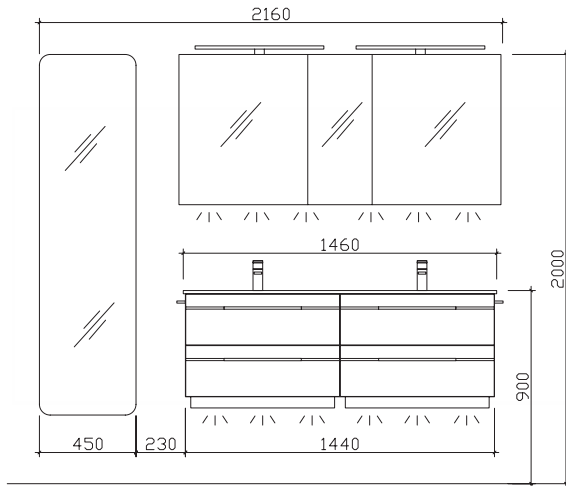

Maß in mm:
470/1460

Energieeffizienzangaben siehe Typenplan

- Front: Boreas Pinie quer NB mit Chromeinlage (1421 - PG 1)
- Korpusfarbe: Boreas Pinie quer NB (458)
- Akzentfarbe: /
- Korpusausführung: Comfort E
- Schubkasten: Metallzarge mit Softeinzug
- WT-Plattenfarbe: /
- Stollenfarbe: /
- Griff/Knopf: Z1
- Montage: wandhängend
- Archiv-Nr.: 1-BL-F39-V1-1-Ret

Pos.	Stk.	Artikel-Nr. / Anschlag	Beschreibung	Comfort E Punkte
1	1	BMD017G14603	Glas-Doppelwaschtisch Optiwhite	1255
2	1	BL-WTUSL 06	Waschtischunterschrank 4 Auszüge, inkl. Kosmetikeinsatz	2288
3	1	SDAES3015	Spiegelschrank 3-türig einfach verspiegelt	1166
Kombinationspreis:				4709
4	2	EB-LS-AM-600F	Aufsatzleuchte LEDplus-fähig LED für Spiegel	520
5	1	ZCS005E	LEDplus Sensorschalter	115
6	2	ZWP00265E	LEDplus-fähige Zusatzbeleuchtung für Waschplatz	550
7	2	LH30-SET 57	LEDmotion Nachtlicht mit Bewegungssensor	670
8	1	ZES014520	Hochschrank 1 Drehtür verspiegelt	908
9	2	HH6-380-1	Handtuchhalter 1-armig zur Korpusmontage	180
10	2	ZEHM40	Einhebelmischer Chrom Glanz	1044
Gesamtwert Zusatzartikel:				3987
Gesamtwert inkl. Zusatzartikel:				8696

Änderungen und Irrtümer vorbehalten!

Kunde:	Lieferant:	Datum:
	PELIPAL GmbH Hans-Wilhelm-Peters-Straße 2 33189 Schlangen	Laufzeit: Lieferzeit: 30 Arbeitstage Tel.: 05252/848-0 Fax: 05252/848-158 Mindestbestellwert: Frachtkosten: Incoterm:
Punkte		

Block:

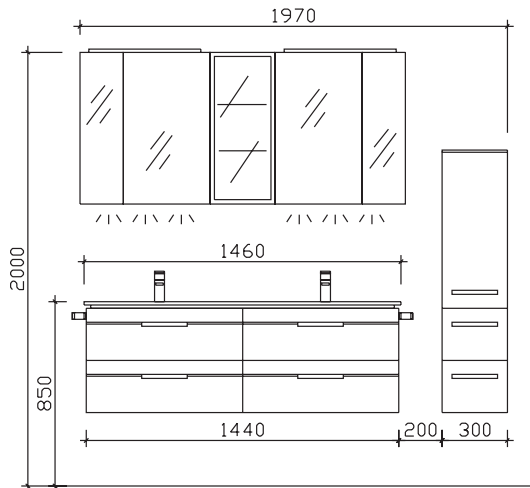

Maß in mm:
1500/300

Energieeffizienzangaben siehe Typenplan

Front: Polar Pinie quer NB mit schwarzer Einlage (1497 - PG 1)
 Korpusfarbe: Polar Pinie quer NB (452)
 Akzentfarbe: /
 Korpusausführung: Comfort E
 Schubkasten: Metallzarge mit Softeinzug
 WT-Plattenfarbe: /
 Stollenfarbe: /
 Griff/Knopf: V2
 Montage: wandhängend
 Archiv-Nr.: 1-BL-F37-V2-1-Ret3

Pos.	Stk.	Artikel-Nr. / Anschlag	Beschreibung	Comfort E Punkte
1	1	BMD017G14603	Glas-Doppelwaschtisch Optiwhite	1255
2	1	BL-WTUSL 06	Waschtischunterschrank 4 Auszüge, inkl. Kosmetikeinsatz	2288
3	1	SDNE00915	Spiegelschrank 4-türig inkl. LED-Spot 1 Vitrine	1915
Kombinationspreis:				5458
4	2	ZWP00335E	LEDplus-fähige Zusatzbeleuchtung für Waschplatz	300
5	2	ZALAWF60E	Aufsatzleuchte LEDplus-fähig LED Schwarz Matt	510
6	2	ZDVROS04	Überlaufrosette Schwarz	60
7	1	MCL513033	L/R Midischrank 1 Drehtür, 2 Auszüge inkl. Abdeckplatte	1220
8	1	ZIS00900E	Innenspiegel	180
9	1	ZDVSPSG1	Griffset Schwarz für Spiegelschränke	50
10	2	ZHH00832	Handtuchhalter Schwarz Matt zur Korpusmontage	130
11	2	ZEHM37	Einhebelmischer Schwarz Matt	956
Gesamtwert Zusatzartikel:				3406
Gesamtwert inkl. Zusatzartikel:				8864

Änderungen und Irrtümer vorbehalten!

Kunde:	Lieferant:	Datum:
	PELIPAL GmbH Hans-Wilhelm-Peters-Straße 2 33189 Schlangen	Laufzeit: Lieferzeit: 30 Arbeitstage Tel.: 05252/848-0 Fax: 05252/848-158 Mindestbestellwert: Frachtkosten: Incoterm:
Punkte		

Block:

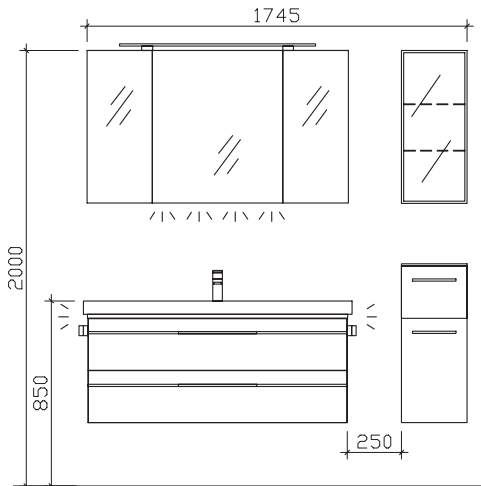

Maß in mm:
1210/300
Energieeffizienzangaben siehe Typenplan

Front: Riviera Eiche quer NB mit schwarzer Einlage (1494 - PG 1)
 Korpusfarbe: Riviera Eiche quer NB (438)
 Akzentfarbe: /
 Korpusausführung: Comfort E
 Schubkasten: Metallzarge mit Softeinzug
 WT-Plattenfarbe: /
 Stollenfarbe: /
 Griff/Knopf: V2
 Montage: wandhängend
 Archiv-Nr.: 1-BL-F23-1-Ret2

Pos.	Stk.	Artikel-Nr. / Anschlag	Beschreibung	Comfort E Punkte
1	1	BL-MMWT 57-1210	Mineralmarmor-Waschtisch weiß	909
2	1	BL-WTUSL 04	Waschtischunterschrank 2 Auszüge, inkl.Kosmetikeinsatz	1354
3	1	SEAES3012	Spiegelschrank 3-türig ohne Beleuchtung	940
Kombinationspreis:				3203
4	1	ZWP00265E	LEDplus-fähige Zusatzbeleuchtung für Waschplatz	275
5	1	ZALAWF90E	Aufsatzleuchte LEDplus-fähig LED Schwarz Matt	288
6	1	ZCS005E	LEDplus Sensorschalter	115
7	1	EB-LH30-SET 12	LED-Zusatzbeleuchtung für Schattenfuge inkl.Bewegungssensor	468
8	1	ZDVROS03	Überlaufrosette Schwarz	30
9	1	ZDVSPSG2	Griffset für Spiegelschränke Schwarz	70
10	1	OKT073017	L/R Vitrinen-Hängeschrank inkl. LED-Spot mit Glastür	695
11	1	UGL513033	L/R Unterschrank 1 Auszug, 1 Drehtür inkl. Abdeckplatte	766
12	2	ZHH00832	Handtuchhalter Schwarz Matt zur Korpusmontage	130
13	1	ZEHM37	Einhebelmischer Schwarz Matt	478
Gesamtwert Zusatzartikel:				3315
Gesamtwert inkl. Zusatzartikel:				6518

Änderungen und Irrtümer vorbehalten!

Kunde:

Lieferant:

Datum:

PELIPAL GmbH
Hans-Wilhelm-Peters-Straße 2
33189 Schlangen

Laufzeit:
Lieferzeit: 30 Arbeitstage
Tel.: 05252/848-0
Fax: 05252/848-158
Mindestbestellwert:
Frachtkosten:
Incoterm:

Punkte

Block:

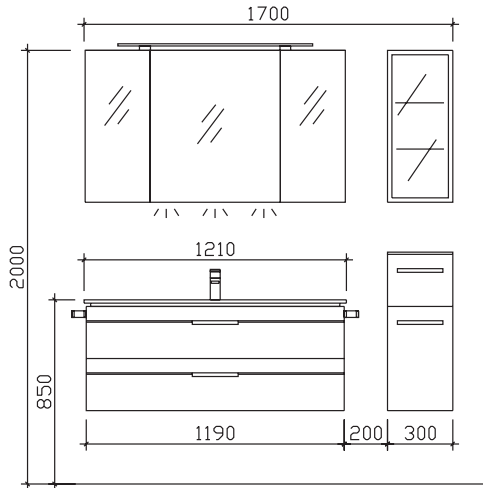

Maß in mm:

1235/300

Energieeffizienzangaben siehe Typenplan

Front: Riviera Eiche quer NB mit schwarzer Einlage (1494 - PG 1)
Korpusfarbe: Riviera Eiche quer NB (438)
Akzentfarbe: /
KorpUSAusführung: Comfort E
Schubkasten: Metallzarge mit Softeinzug
WT-Plattenfarbe: /
Stollenfarbe: /
Griff/Knopf: V2
Montage: wandhängend
Archiv-Nr.: 1-BL-F36-1-Retl

			Comfort E	
Pos.	Stk.	Artikel-Nr. / Anschlag	Beschreibung	Punkte
1	1	BME017G12103	Glas-Waschtisch Optiwhite	909
2	1	BL-WTUSL 04	Waschtischunterschrank 2 Auszüge, inkl.Kosmetikeinsatz	1354
3	1	SEAES3012	Spiegelschrank 3-türig ohne Beleuchtung	940
Kombinationspreis:				3203
4	1	ZWP00265E	LEDplus-fähige Zusatzbeleuchtung für Waschplatz	275
5	1	ZALAWF90E	Aufsatzleuchte LEDplus-fähig LED Schwarz Matt	288
6	1	ZDVROS04	Überlaufrosette Schwarz	30
7	1	UGL513033	L/R Unterschrank 1 Auszug, 1 Drehtür inkl. Abdeckplatte	766
8	1	OKT073017	L/R Vitrinen-Hängeschrank inkl. LED-Spot mit Glastür	695
9	1	ZDVSPSG2	Griffset für Spiegelschränke Schwarz	70
10	2	ZHH00832	Handtuchhalter Schwarz Matt zur Korpusmontage	130
11	1	ZEHM37	Einhebelmischer Schwarz Matt	478
Gesamtwert Zusatzartikel:				2732
Gesamtwert inkl. Zusatzartikel:				5935

Änderungen und Irrtümer vorbehalten!

Kombinationsbeispiele

Waschtisch 644 mm		Punkte	
4.2	PG 1	PG 2	
	BL-SPS 01	848	848
	BL-MMWT57-640	758	758
	BL-WTUSL 07	1116	1195
		2722	2801

Waschtisch 924 mm		Punkte	
1.2	PG 1	PG 2	
	BL-SPS 19	1028	1028
	BL-MMWT 57-900	798	798
	BL-WTUSL 02	1220	1305
		3046	3131

4.3	PG 1	PG 2	
	BL-SPS 02	930	930
	BL-MMWT57-640	758	758
	BL-WTUSL 07	1116	1195
		2804	2883

1.3	PG 1	PG 2	
	BL-SPS 16	1148	1148
	BL-MMWT 57-900	798	798
	BL-WTUSL 02	1220	1305
		3166	3251

4.4	PG 1	PG 2	
	BL-SPS 03	1278	1278
	BL-MMWT57-640	758	758
	BL-WTUSL 07	1116	1195
		3152	3231

1.4	PG 1	PG 2	
	BL-SPS 06	1498	1498
	BL-MMWT 57-900	798	798
	BL-WTUSL 02	1220	1305
		3516	3601

4.5	PG 1	PG 2	
	SENE00960	640	640
	BL-MMWT57-640	758	758
	BL-WTUSL 07	1116	1195
		2514	2593

1.5	PG 1	PG 2	
	SENE00990	1090	1090
	BL-MMWT 57-900	798	798
	BL-WTUSL 02	1220	1305
		3108	3193

Hier bieten wir Ihnen eine große Auswahl an Formen und Größen von namhaften und bewährten Waschtisch-Herstellern an.

Kombinationsbeispiele

Waschtisch 1234 mm		Punkte	
	PG 1	PG 2	
	BL-SPS 20 BL-MMWT 57-1210 BL-WTUSL 04	1098 909 1354	1098 909 1450
	3361	3457	

Doppelwaschtisch 1482 mm		Punkte	
	PG 1	PG 2	
	BL-SPS 21 BL-MMDWT 57-1460 BL-WTUSL 06	1578 985 2288	1578 985 2450
	4851	5013	

	PG 1	PG 2	
	BL-SPS 17 BL-MMWT 57-1210 BL-WTUSL 04	1309 909 1354	1309 909 1450
	3572	3668	

	PG 1	PG 2	
	BL-SPS 18 BL-MMDWT 57-1460 BL-WTUSL 06	1878 985 2288	1878 985 2450
	5151	5313	

	PG 1	PG 2	
	BL-SPS 07 BL-MMWT 57-1210 BL-WTUSL 04	1785 909 1354	1785 909 1450
	4048	4144	

	PG 1	PG 2	
	BL-SPS 09 BL-MMDWT 57-1460 BL-WTUSL 06	2358 985 2288	2358 985 2450
	5631	5793	

	PG 1	PG 2	
	SENE00912 BL-MMWT 57-1210 BL-WTUSL 04	1235 909 1354	1235 909 1450
	3498	3594	

	PG 1	PG 2	
	SDNE00915 BL-MMDWT 57-1460 BL-WTUSL 06	1915 985 2288	1915 985 2450
	5188	5350	

Hier bieten wir Ihnen eine große Auswahl an Formen und Größen von namhaften und bewährten Waschtisch-Herstellern an.

Alle Leuchten/elektrischen Komponenten dürfen nur in Kombination mit Produkten des Kataloges betrieben werden!

CASABLANCA

MADE IN GERMANY



CASABLANCA

Front und Korpus frei kombinierbar
Griff: Siehe Detailbeschreibung

Frontdekore

MDF mit Folie tiefgezogen



10
Weiß Hochglanz



9
Anthrazit Hochglanz



422
Graphit Struktur quer Nachbildung



430
Sanremo Eiche Terra quer Nachbildung



432
Sangallo Grau quer



434
Riviera Eiche quer Nachbildung

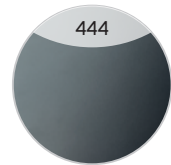

444
Stahlgrau Metallic

FEEL nature

Neu



441
Polar Pinie quer Nachbildung



484
Tropea Eiche quer Nachbildung

Korpusdekore



25
Weiß Glanz

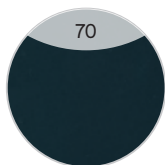

70
Anthrazit Seidenglanz

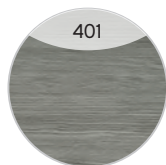

401
Graphit Struktur quer Nachbildung



428
Sanremo Eiche Terra quer Nachbildung



432
Sangallo Grau quer



438
Riviera Eiche quer Nachbildung

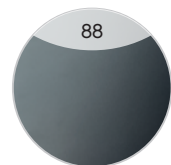

88
Stahlgrau

FEEL nature

Neu

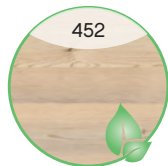

452
Polar Pinie quer Nachbildung



468
Tropea Eiche quer Nachbildung

Mineralmarmor-Waschtische



Weiß Glanz

Glas-Waschtische

Klarglas Weiß
lackiert

Griffe

**Variante N1**
Chrom Glanz**Variante C1**
Edelstahloptik
Aufpreis pro Griff: 20 Punkte
(Art.-Nr.: ZMPGRIP01)**Variante C3**
Schwarz Matt
Aufpreis pro Griff: 20 Punkte
(Art.-Nr.: ZMPGRIP01)

Aufgrund von unterschiedlichen Türausprägungen/-breiten sind die Griffgeometrien/-längen fix zugeordnet.



Waschtisch-Übersicht

Mineralmarmor-Waschtische

Breite 620 mm **MMWTR51-620**

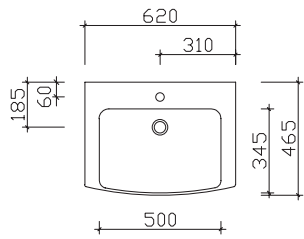

Breite 1010 mm **CS-MMWTR51-1010**

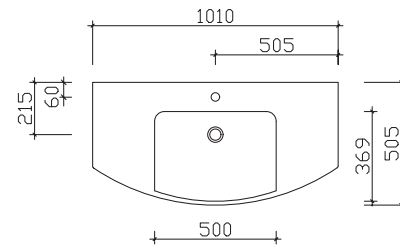

Breite 1210 mm **CS-MMWTR51-1210**

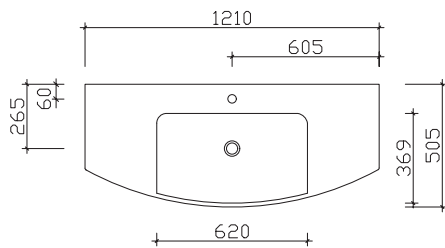

Breite 1410 mm **CS-MMWTR51-1410**

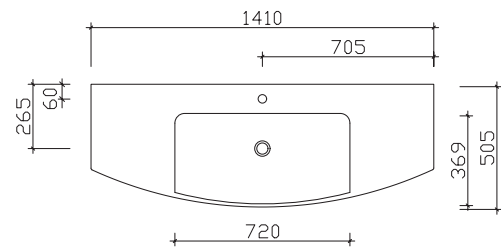

Glas-Waschtische

Breite 1010 mm **GWTR 51-1010-KW**

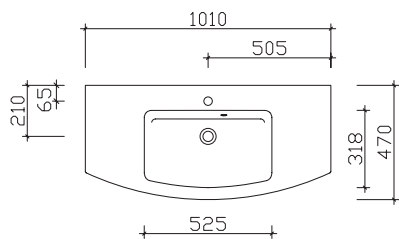

Breite 1210 mm **GWTR51-1210-KW**

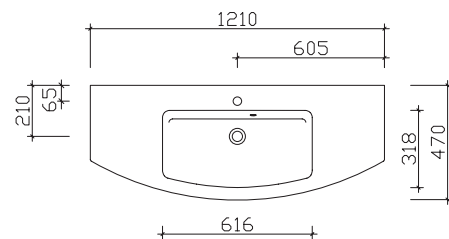

Breite 1410 mm **GWTR51-1410-KW**

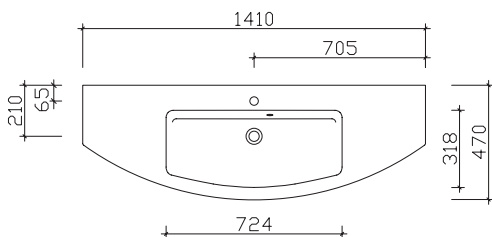

Waschtisch-Übersicht

Mineralmarmor-Waschtische

Breite 1090 mm

MMWTR64-1090

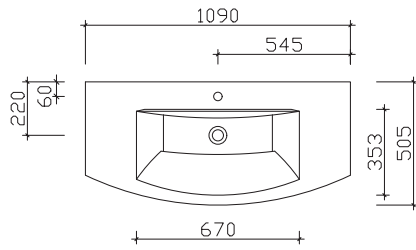

Breite 1290 mm

MMWTR64-1290

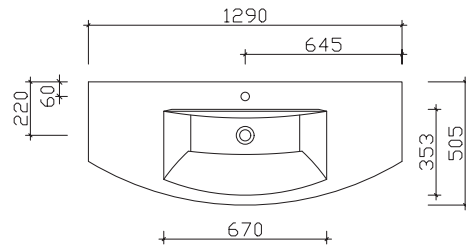

Breite 1490 mm

MMWTR64-1490

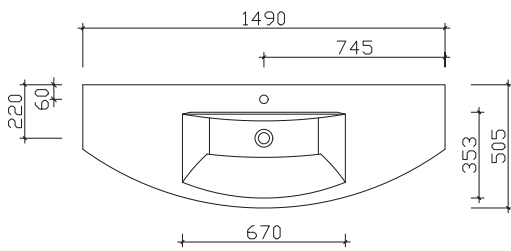

Spiegelschrank-Übersicht

SEAES3060



Neu

Spiegelschrank einfach verspiegelt

SEAES3060	Breite in mm 600
------------------	---------------------

CS-SPS 01



Spiegelschrank inkl. Beleuchtung im Kranz

CS-SPS 01	Breite in mm 1020
CS-SPS 02	1220
CS-SPS 03	1420

SEAE00314



Spiegelschrank inkl. Beleuchtung II

SEAE00310	Breite in mm 1000
SEAE00312	1200
SEAE00314	1400

CS-SPS 76



Spiegelschrank inkl. Beleuchtung II und Schalter/Steckdose von außen steuerbar

CS-SPS 76-LA	Breite in mm 1000
CS-SPS 76-RA	1000
CS-SPS 76-UN	1000
CS-SPS 77-LA	1200
CS-SPS 77-RA	1200
CS-SPS 77-UN	1200
CS-SPS 78-LA	1400
CS-SPS 78-RA	1400
CS-SPS 78-UN	1400

CS-SPS 61



Spiegelschrank inkl. Beleuchtung im Kranz

CS-SPS 59	Breite in mm 1000
CS-SPS 60	1200
CS-SPS 61	1400

CS-SPS 08



Spiegelschrank mit integrierter Beleuchtung in den Türen

CS-SPS 07	Breite in mm 1000
CS-SPS 08	1200
CS-SPS 09	1400

Spiegelschrank-Übersicht

Comfort N

SEAE04414



Spiegelschrank inkl. LED-Aufsatzleuchte (schwarz)

	Breite in mm
SEAE04410	1000
SEAE04412	1200
SEAE04414	1400

Unterbau 620 mm

Hier bieten wir eine große Auswahl an Formen und Größen namhafter und bewährter Hersteller. Waschtisch-Artikel ohne Armatur.



Mineralmarmor-Waschtisch

Weiß (w), mit Armaturbohrung und integriertem Überlauf

Schwarze Überlaufrosetten (ZDVROS03) optional im Zubehör bestellbar!

Neu

Höhe	Breite	Tiefe	Artikel-Nr.	Aufteilung Breite	PG 1	PG 2	PG 3
50	620	460	CS-MMWTR51-620		555		



Waschtischunterschrank

1 Auszug

Neu

Höhe	Breite	Tiefe	Artikel-Nr.	Aufteilung Breite	PG 1	PG 2	PG 3
480	600	462	W03035M60		1136		



Waschtischunterschrank

inkl. LED-Beleuchtung unter dem Waschtisch mit Bewegungssensor
1 Auszug

Sensorschalter (ZCS008E) optional bestellbar zur Steuerung von LEDplus (Farbtemperaturwechsel) bei Waschtischunterschrank!

12V
138LM
1,2W
2900-6400K

Neu

Höhe	Breite	Tiefe	Artikel-Nr.	Aufteilung Breite	PG 1	PG 2	PG 3
490	600	462	W04035M60		1610		
-	-	-	ZCS008E		115		



Waschtischunterschrank

2 Auszüge

Neu

Höhe	Breite	Tiefe	Artikel-Nr.	Aufteilung Breite	PG 1	PG 2	PG 3
490	600	462	W01035M60		1236		



Waschtischunterschrank

inkl. LED-Beleuchtung unter dem Waschtisch mit Bewegungssensor
2 Auszüge

Sensorschalter (ZCS008E) optional bestellbar zur Steuerung von LEDplus (Farbtemperaturwechsel) bei Waschtischunterschrank!

12V
138LM
1,2W
2900-6400K

Neu

Höhe	Breite	Tiefe	Artikel-Nr.	Aufteilung Breite	PG 1	PG 2	PG 3
490	600	462	W02035M60		1710		
-	-	-	ZCS008E		115		

Überbau 600 mm

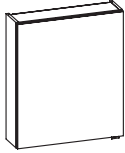

Spiegelschrank

1 Drehtür, einfach verspiegelt, 2 Glaseinlegeböden
Schalter/Steckdose

Bitte Türanschlag links (L), rechts (R) angeben!
Aufsatzleuchten optional bestellbar!

Neu

Höhe	Breite	Tiefe	Artikel-Nr.	Aufteilung Breite	PG 1	PG 2	PG 3
703	600	170	SEAES3060	L/R	586		



LED-Zusatzbeleuchtung

zur Waschplatzbeleuchtung
optional einsetzbar zu:
SEAES3060

12V
165LM
1,4W
2900-6400K

Nicht separat bestellbar!

Höhe	Breite	Tiefe	Artikel-Nr.	Aufteilung Breite	PG 1	PG 2	PG 3
-	350		ZWP00435E		255		

Unterbau 1090 mm

Hier bieten wir eine große Auswahl an Formen und Größen namhafter und bewährter Hersteller. Waschtisch-Artikel ohne Armatur.



Mineralmarmor-Waschtisch

Weiß (w), mit Armaturbohrung und integriertem Überlauf

Schwarze Überlaufrosetten (ZDVROS03) optional im Zubehör bestellbar!

Höhe	Breite	Tiefe	Artikel-Nr.	Aufteilung Breite	PG 1	PG 2	PG 3
50	1010	505	CS-MMWTR 51-1010		645		



Glaswaschtisch

Klarglas-weiß (kw), mit Armaturbohrung und externem Überlauf

Schwarze Überlaufrosetten (ZDVROS04) optional im Zubehör bestellbar!

Höhe	Breite	Tiefe	Artikel-Nr.	Aufteilung Breite	PG 1	PG 2	PG 3
15	1010	470	GWTR 51-1010-KW		815		



Mineralmarmor-Waschtisch

Weiß (w), mit Armaturbohrung inkl. Clou-System

Höhe	Breite	Tiefe	Artikel-Nr.	Aufteilung Breite	PG 1	PG 2	PG 3
50	1090	505	MMWTR 64-1090		948		

Unterbau 1090 mm

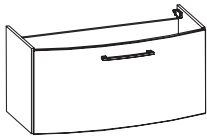

Waschtischunterschrank
1 Auszug

Neu

Höhe	Breite	Tiefe	Artikel-Nr.	Aufteilung Breite	PG 1	PG 2	PG 3
480	990	462	W03035M10		1180		

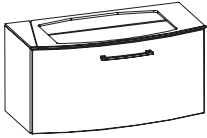

Waschtischunterschrank
inkl. LED-Beleuchtung unter dem Waschtisch mit Bewegungssensor
1 Auszug

Sensorschalter (ZCS008E) optional bestellbar zur Steuerung von LEDplus (Farbtemperaturwechsel) bei Waschtischunterschrank!

12V
240LM
1,9W
2900-6400K

Neu

Höhe	Breite	Tiefe	Artikel-Nr.	Aufteilung Breite	PG 1	PG 2	PG 3
490	990	462	W04035M10		1725		
-	-	-	ZCS008E		115		



Waschtischunterschrank
2 Auszüge

Höhe	Breite	Tiefe	Artikel-Nr.	Aufteilung Breite	PG 1	PG 2	PG 3
480	990	462	CS-WTUSL 02		1280		

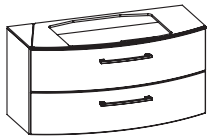

Waschtischunterschrank
inkl. LED-Beleuchtung unter dem Waschtisch mit Bewegungssensor
2 Auszüge

Sensorschalter (ZCS008E) optional bestellbar zur Steuerung von LEDplus (Farbtemperaturwechsel) bei Waschtischunterschrank!

12V
240LM
1,2W
2900-6400K

Neu

Höhe	Breite	Tiefe	Artikel-Nr.	Aufteilung Breite	PG 1	PG 2	PG 3
490	990	462	W02035M10		1825		
-	-	-	ZCS008E		115		

Überbau 1020 mm

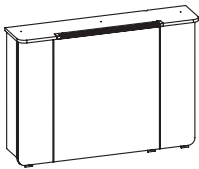
**Spiegelschrank**

inkl. LED Beleuchtung
 Kranzbreite: 1020 mm, Kranztiefe: 225 mm
 3 Drehtüren, einfach verspiegelt, 4 Glaseinlegeböden
 Schalter/Steckdose
 Anschlag von links: R L L

12V
480LM
6,94W
3000-6000K

Sensorschalter (ZCS005E) optional bestellbar zur Steuerung von LEDplus
 (Farbtemperaturwechsel bei Spiegelschränken)

Höhe	Breite	Tiefe	Artikel-Nr.	Aufteilung Breite	PG 1	PG 2	PG 3
718	1020	170	CS-SPS 01	200/600/200	820		
-			ZCS005E		115		

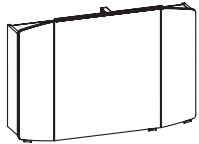
**Spiegelschrank**

inkl. LED-Aufsatzleuchte
 3 Drehtüren, einfach verspiegelt, 6 Glaseinlegeböden
 Schalter/Steckdose
 Anschlag von links: R L L

12V
600-618LM
5,4W
2900-6400K

Sensorschalter (ZCS005E) optional bestellbar zur Steuerung von LEDplus
 (Farbtemperaturwechsel bei Spiegelschränken)

Höhe	Breite	Tiefe	Artikel-Nr.	Aufteilung Breite	PG 1	PG 2	PG 3
670	1000	170	SEAE00310	200/600/200	1180		
-			ZCS005E		115		

**LED-Zusatzbeleuchtung**

zur Waschplatzbeleuchtung
 optional einsetzbar zu:
 C3-S2E7-7070-17, C3-S2EA-7570-17 L/R

12V
358LM
2,8W
2900-6400K

Nicht separat bestellbar!

Höhe	Breite	Tiefe	Artikel-Nr.	Aufteilung Breite	PG 1	PG 2	PG 3
-	650		ZWP00265E		275		

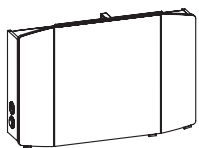
**Spiegelschrank**

inkl. LED Beleuchtung
 3 Drehtüren, einfach verspiegelt, 6 Glaseinlegeböden
 Schalter/Steckdose von außen steuerbar
 Wählbare Modul Positionen:
 rechts außen (RA), links außen (LA) oder unten (UN)
 Anschlag von links: R L L

12V
600-618LM
5,4W
2900-6400K

Sensorschalter (ZCS005E) optional bestellbar zur Steuerung von LEDplus
 (Farbtemperaturwechsel bei Spiegelschränken)

Höhe	Breite	Tiefe	Artikel-Nr.	Aufteilung Breite	PG 1	PG 2	PG 3
670	1000	170	CS-SPS 76-RA	200/600/200	1270		
670	1000	170	CS-SPS 76-LA	200/600/200	1270		
670	1000	170	CS-SPS 76-UN	200/600/200	1270		
-			ZCS005E		115		

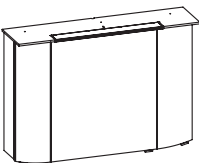
**Spiegelschrank**

inkl. LED-Beleuchtung im Kranz
 Kranzbreite: 1020 mm, Kranztiefe: 255 mm
 3 Drehtüren, einfach verspiegelt, 6 Glaseinlegeböden
 Schalter/Steckdose
 Anschlag von links: R L L

12V
319LM
6,5W
3000-6000K

Sensorschalter (ZCS005E) optional bestellbar zur Steuerung von LEDplus
 (Farbtemperaturwechsel bei Spiegelschränken)

Höhe	Breite	Tiefe	Artikel-Nr.	Aufteilung Breite	PG 1	PG 2	PG 3
715	1000	170	CS-SPS 59	200/600/200	1290		
-			ZCS005E		115		

Überbau 1020 mm



LED-Zusatzbeleuchtung
zur Waschplatzbeleuchtung
optional einsetzbar zu:
CS-SPS 01, CS-SPS 59 und CS-SPS 76

12V
358LM
2,8W
2900-6400K

Nicht separat bestellbar!

Höhe	Breite	Tiefe	Artikel-Nr.	Aufteilung Breite	PG 1	PG 2	PG 3
-	650		EB-L-WP 02		275		

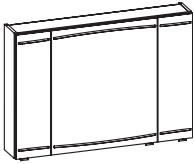

Spiegelschrank
inkl. LED-Beleuchtung
3 Drehtüren, einfach verspiegelt, 6 Glaseinlegeböden
Schalter/Steckdose
Anschlag von links: R L L

12V
1104LM
11,04W
2700-6500K

Sensorschalter (ZCS005E) optional bestellbar zur Steuerung von LEDplus
(Farbtemperaturwechsel bei Spiegelschränken)

Aufsatzleuchten optional bestellbar!

Höhe	Breite	Tiefe	Artikel-Nr.	Aufteilung Breite	PG 1	PG 2	PG 3
703	1000	170	CS-SPS 07	200/600/200	1320		
-			ZCS005E		115		



LED-Zusatzbeleuchtung
zur Waschplatzbeleuchtung
optional einsetzbar zu:
CS-SPS 07

12V
358LM
2,8W
2900-6400K

Nicht separat bestellbar!

Höhe	Breite	Tiefe	Artikel-Nr.	Aufteilung Breite	PG 1	PG 2	PG 3
-	650		EB-L-WP 01		170		



Spiegelschrank
inkl. LED-Aufsatzleuchte (schwarz)
3 Drehtüren, inkl. schwarzen Griffen, einfach verspiegelt, 6 Glaseinlegeböden
Schalter/Steckdose
Anschlag von links: R L L

12V
600-618LM
5,4W
2900-6400K

Sensorschalter (ZCS005E) optional bestellbar zur Steuerung von LEDplus
(Farbtemperaturwechsel bei Spiegelschränken)

Höhe	Breite	Tiefe	Artikel-Nr.	Aufteilung Breite	PG 1	PG 2	PG 3
670	1000	170	SEAE04410	200/600/200	1215		
-			ZCS005E		115		



LED-Zusatzbeleuchtung
zur Waschplatzbeleuchtung
optional einsetzbar zu:
SEAE04410

12V
358LM
2,8W
2900-6400K

Nicht separat bestellbar!

Höhe	Breite	Tiefe	Artikel-Nr.	Aufteilung Breite	PG 1	PG 2	PG 3
-	650		ZWP00265E		275		

Unterbau 1290 mm

Hier bieten wir eine große Auswahl an Formen und Größen namhafter und bewährter Hersteller. Waschtisch-Artikel ohne Armatur.



Mineralmarmor-Waschtisch

Weiß (w), mit Armaturbohrung und integriertem Überlauf

Schwarze Überlaufrosetten (ZDVROS03) optional im Zubehör bestellbar!

Höhe	Breite	Tiefe	Artikel-Nr.	Aufteilung Breite	PG 1	PG 2	PG 3
50	1210	505	CS-MMWTR 51-1210		695		



Glaswaschtisch

Klarglas-weiß (kw), mit Armaturbohrung und externem Überlauf

Schwarze Überlaufrosetten (ZDVROS04) optional im Zubehör bestellbar!

Höhe	Breite	Tiefe	Artikel-Nr.	Aufteilung Breite	PG 1	PG 2	PG 3
15	1210	470	GWTR 51-1210-KW		898		



Mineralmarmor-Waschtisch

Weiß (w), mit Armaturbohrung inkl. Clou-System

Höhe	Breite	Tiefe	Artikel-Nr.	Aufteilung Breite	PG 1	PG 2	PG 3
50	1290	505	MMWTR 64-1290		998		

Unterbau 1290 mm

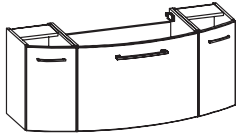

Waschtischunterschrank
1 Auszug, 2 Drehtüren, 2 Glaseinlegeböden

Neu

Höhe	Breite	Tiefe	Artikel-Nr.	Aufteilung Breite	PG 1	PG 2	PG 3
480	1190	462	W03035M12		1330		

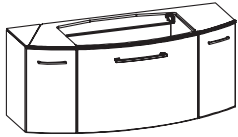

Waschtischunterschrank
inkl. LED-Beleuchtung unter dem Waschtisch mit Bewegungssensor
1 Auszug, 2 Drehtüren, 2 Glaseinlegeböden

Sensorschalter (ZCS008E) optional bestellbar zur Steuerung von LEDplus (Farbtemperaturwechsel) bei Waschtischunterschrank!

12V
288LM
2,2W
2900-6400K

Neu

Höhe	Breite	Tiefe	Artikel-Nr.	Aufteilung Breite	PG 1	PG 2	PG 3
490	1190	462	W04035M12		1976		
-	-	-	ZCS008E		115		

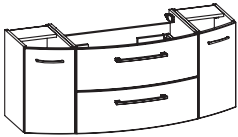

Waschtischunterschrank
2 Auszüge, 2 Drehtüren, 2 Glaseinlegeböden

Höhe	Breite	Tiefe	Artikel-Nr.	Aufteilung Breite	PG 1	PG 2	PG 3
480	1190	462	CS-WTUSL 04	245/700/245	1430		

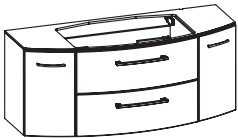

Waschtischunterschrank
inkl. LED-Beleuchtung unter dem Waschtisch mit Bewegungssensor
2 Auszüge, 2 Drehtüren, 2 Glaseinlegeböden

Sensorschalter (ZCS008E) optional bestellbar zur Steuerung von LEDplus (Farbtemperaturwechsel) bei Waschtischunterschrank!

12V
288LM
2,2W
2900-6400K

Neu

Höhe	Breite	Tiefe	Artikel-Nr.	Aufteilung Breite	PG 1	PG 2	PG 3
490	1190	462	W02035M12		2076		
-	-	-	ZCS008E		115		

Überbau 1220 mm

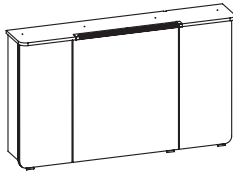
**Spiegelschrank**

inkl. LED Beleuchtung
 Kranzbreite: 1220 mm, Kranztiefe: 225 mm
 3 Drehtüren, einfach verspiegelt, 4 Glaseinlegeböden
 Schalter/Steckdose
 Anschlag von links: R L L

12V
480LM
6,94W
3000-6000K

Sensorschalter (ZCS005E) optional bestellbar zur Steuerung von LEDplus
 (Farbtemperaturwechsel bei Spiegelschränken)

Höhe	Breite	Tiefe	Artikel-Nr.	Aufteilung Breite	PG 1	PG 2	PG 3
718	1220	170	CS-SPS 02	300/600/300	870		
-			ZCS005E		115		

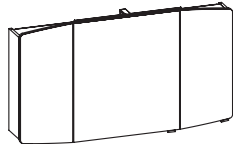
**Spiegelschrank**

inkl. LED-Aufsatzleuchte
 3 Drehtüren, einfach verspiegelt, 6 Glaseinlegeböden
 Schalter/Steckdose
 Anschlag von links: R L L

12V
600-618LM
5,4W
2900-6400K

Sensorschalter (ZCS005E) optional bestellbar zur Steuerung von LEDplus
 (Farbtemperaturwechsel bei Spiegelschränken)

Höhe	Breite	Tiefe	Artikel-Nr.	Aufteilung Breite	PG 1	PG 2	PG 3
670	1200	170	SEAE00312	300/600/300	1230		
-			ZCS005E		115		

**LED-Zusatzbeleuchtung**

zur Waschplatzbeleuchtung
 optional einsetzbar zu:
 SEAE00312

12V
358LM
2,8W
2900-6400K

Nicht separat bestellbar!

Höhe	Breite	Tiefe	Artikel-Nr.	Aufteilung Breite	PG 1	PG 2	PG 3
-	650		ZWP00265E		275		

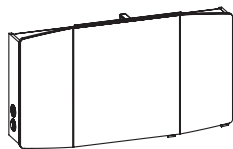
**Spiegelschrank**

inkl. Beleuchtung
 3 Drehtüren, einfach verspiegelt, 6 Glaseinlegeböden
 Schalter/Steckdose von außen steuerbar
 Wählbare Modul Positionen:
 rechts außen (RA), links außen (LA) oder unten (UN)
 Anschlag von links: R L L

12V
600-618LM
5,4W
2900-6400K

Sensorschalter (ZCS005E) optional bestellbar zur Steuerung von LEDplus
 (Farbtemperaturwechsel bei Spiegelschränken)

Höhe	Breite	Tiefe	Artikel-Nr.	Aufteilung Breite	PG 1	PG 2	PG 3
670	1200	170	CS-SPS 77-RA	300/600/300	1320		
670	1200	170	CS-SPS 77-LA	300/600/300	1320		
670	1200	170	CS-SPS 77-UN	300/600/300	1320		
-			ZCS005E		115		

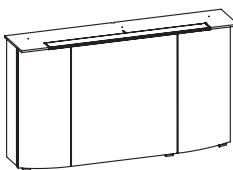
**Spiegelschrank**

inkl. LED-Beleuchtung im Kranz
 Kranzbreite: 1220 mm, Kranztiefe: 255 mm
 3 Drehtüren, einfach verspiegelt, 6 Glaseinlegeböden
 Schalter/Steckdose
 Anschlag von links: R L L

12V
352LM
9W
3000-6000K

Sensorschalter (ZCS005E) optional bestellbar zur Steuerung von LEDplus
 (Farbtemperaturwechsel bei Spiegelschränken)

Höhe	Breite	Tiefe	Artikel-Nr.	Aufteilung Breite	PG 1	PG 2	PG 3
715	1200	170	CS-SPS 60	300/600/300	1330		
-			ZCS005E		115		

Überbau 1220 mm



LED-Zusatzbeleuchtung
zur Waschplatzbeleuchtung
optional einsetzbar zu:
CS-SPS 02, CS-SPS 60 und CS-SPS 77

12V
358LM
2,8W
2900-6400K

Nicht separat bestellbar!

Höhe	Breite	Tiefe	Artikel-Nr.	Aufteilung Breite	PG 1	PG 2	PG 3
-	650		EB-L-WP 02		275		

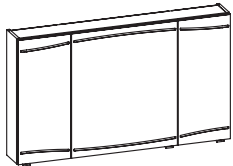

Spiegelschrank
inkl. LED-Beleuchtung
3 Drehtüren, einfach verspiegelt, 6 Glaseinlegeböden
Schalter/Steckdose
Anschlag von links: R L L

12V
1296LM
12,96W
2700-6500K

Sensorschalter (ZCS005E) optional bestellbar zur Steuerung von LEDplus
(Farbtemperaturwechsel bei Spiegelschränken)

Aufsatzleuchten optional bestellbar!

Höhe	Breite	Tiefe	Artikel-Nr.	Aufteilung Breite	PG 1	PG 2	PG 3
703	1200	170	CS-SPS 08	300/600/300	1620		
-			ZCS005E		115		



LED-Zusatzbeleuchtung
zur Waschplatzbeleuchtung
optional einsetzbar zu:
CS-SPS 08

12V
358LM
2,8W
2900-6400K

Nicht separat bestellbar!

Höhe	Breite	Tiefe	Artikel-Nr.	Aufteilung Breite	PG 1	PG 2	PG 3
-	650		EB-L-WP 01		170		

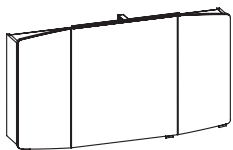

Spiegelschrank
inkl. LED-Aufsatzleuchte (schwarz)
3 Drehtüren, inkl. schwarzen Griffen, einfach verspiegelt, 6 Glaseinlegeböden
Schalter/Steckdose
Anschlag von links: R L L

12V
600-618LM
5,4W
2900-6400K

Sensorschalter (ZCS005E) optional bestellbar zur Steuerung von LEDplus
(Farbtemperaturwechsel bei Spiegelschränken)

Höhe	Breite	Tiefe	Artikel-Nr.	Aufteilung Breite	PG 1	PG 2	PG 3
670	1200	170	SEAE04412	300/600/300	1265		
-			ZCS005E		115		



LED-Zusatzbeleuchtung
zur Waschplatzbeleuchtung
optional einsetzbar zu:
SEAE04412

12V
358LM
2,8W
2900-6400K

Nicht separat bestellbar!

Höhe	Breite	Tiefe	Artikel-Nr.	Aufteilung Breite	PG 1	PG 2	PG 3
-	650		ZWP00265E		275		

Unterbau 1490 mm

Hier bieten wir eine große Auswahl an Formen und Größen namhafter und bewährter Hersteller. Waschtisch-Artikel ohne Armatur.



Mineralmarmor-Waschtisch

Weiß (w), mit Armaturbohrung und integriertem Überlauf

Schwarze Überlaufrosetten (ZDVROS03) optional im Zubehör bestellbar!

Höhe	Breite	Tiefe	Artikel-Nr.	Aufteilung Breite	PG 1	PG 2	PG 3
50	1410	505	CS-MMWTR 51-1410		795		



Glaswaschtisch

Klarglas-weiß (kw), mit Armaturbohrung und externem Überlauf

Schwarze Überlaufrosetten (ZDVROS04) optional im Zubehör bestellbar!

Höhe	Breite	Tiefe	Artikel-Nr.	Aufteilung Breite	PG 1	PG 2	PG 3
15	1410	470	GWTR 51-1410-KW		1050		



Mineralmarmor-Waschtisch

Weiß (w), mit Armaturbohrung inkl. Clou-System

Höhe	Breite	Tiefe	Artikel-Nr.	Aufteilung Breite	PG 1	PG 2	PG 3
50	1490	505	MMWTR 64-1490		1055		

Unterbau 1490 mm

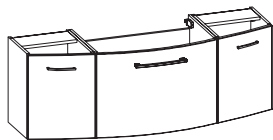

Waschtischunterschrank
1 Auszug, 2 Drehtüren, 2 Glaseinlegeböden

Neu

Höhe	Breite	Tiefe	Artikel-Nr.	Aufteilung Breite	PG 1	PG 2	PG 3
480	1390	462	W03035M14		1430		

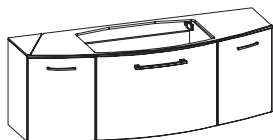

Waschtischunterschrank
inkl. LED-Beleuchtung unter dem Waschtisch mit Bewegungssensor
1 Auszug, 2 Drehtüren, 2 Glaseinlegeböden

Sensorschalter (ZCS008E) optional bestellbar zur Steuerung von LEDplus (Farbtemperaturwechsel) bei Waschtischunterschrank!

12V
348LM
2,6W
2900-6400K

Neu

Höhe	Breite	Tiefe	Artikel-Nr.	Aufteilung Breite	PG 1	PG 2	PG 3
490	1390	462	W04035M14		2100		
-	-	-	ZCS008E		115		

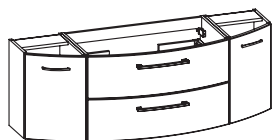

Waschtischunterschrank
2 Auszüge, 2 Drehtüren, 2 Glaseinlegeböden

Höhe	Breite	Tiefe	Artikel-Nr.	Aufteilung Breite	PG 1	PG 2	PG 3
480	1390	462	CS-WTUSL 06	295/800/295	1530		



Waschtischunterschrank
inkl. LED-Beleuchtung unter dem Waschtisch mit Bewegungssensor
2 Auszüge, 2 Drehtüren, 2 Glaseinlegeböden

Sensorschalter (ZCS008E) optional bestellbar zur Steuerung von LEDplus (Farbtemperaturwechsel) bei Waschtischunterschrank!

12V
348LM
2,6W
2900-6400K

Neu

Höhe	Breite	Tiefe	Artikel-Nr.	Aufteilung Breite	PG 1	PG 2	PG 3
490	1390	462	W02035M14		2200		
-	-	-	ZCS008E		115		

Überbau 1420 mm

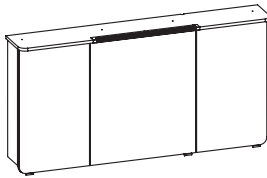
**Spiegelschrank**

inkl. LED Beleuchtung
 Kranzbreite: 1420 mm, Kranztiefe: 225 mm
 3 Drehtüren, einfach verspiegelt, 4 Glaseinlegeböden
 Schalter/Steckdose
 Anschlag von links: R L L

12V
480LM
6,94W
3000-6000K

Sensorschalter (ZCS005E) optional bestellbar zur Steuerung von LEDplus
 (Farbtemperaturwechsel bei Spiegelschränken)

Höhe	Breite	Tiefe	Artikel-Nr.	Aufteilung Breite	PG 1	PG 2	PG 3
718	1420	170	CS-SPS 03	400/600/400	920		
-			ZCS005E		115		

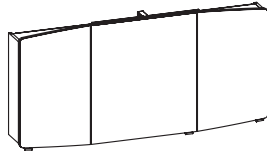
**Spiegelschrank**

inkl. LED-Aufsatzleuchte
 3 Drehtüren, einfach verspiegelt, 6 Glaseinlegeböden
 Schalter/Steckdose
 Anschlag von links: R L L

12V
600-618LM
5,4W
2900-6400K

Sensorschalter (ZCS005E) optional bestellbar zur Steuerung von LEDplus
 (Farbtemperaturwechsel bei Spiegelschränken)

Höhe	Breite	Tiefe	Artikel-Nr.	Aufteilung Breite	PG 1	PG 2	PG 3
670	1400	170	SEAE00314	400/600/400	1280		
-			ZCS005E		115		

**LED-Zusatzbeleuchtung**

zur Waschplatzbeleuchtung
 optional einsetzbar zu:
 SEAE00314

12V
358LM
2,8W
2900-6400K

Nicht separat bestellbar!

Höhe	Breite	Tiefe	Artikel-Nr.	Aufteilung Breite	PG 1	PG 2	PG 3
-	650		ZWP00265E		275		

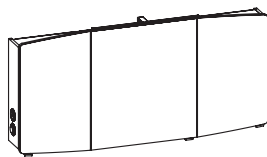
**Spiegelschrank**

inkl. LED Beleuchtung
 3 Drehtüren, einfach verspiegelt, 6 Glaseinlegeböden
 Schalter/Steckdose von außen steuerbar
 Wählbare Modul Positionen:
 rechts außen (RA), links außen (LA) oder unten (UN)
 Anschlag von links: R L L

12V
600-618LM
5,4W
2900-6400K

Sensorschalter (ZCS005E) optional bestellbar zur Steuerung von LEDplus
 (Farbtemperaturwechsel bei Spiegelschränken)

Höhe	Breite	Tiefe	Artikel-Nr.	Aufteilung Breite	PG 1	PG 2	PG 3
670	1400	170	CS-SPS 78-LA	400/600/400	1370		
670	1400	170	CS-SPS 78-RA	400/600/400	1370		
670	1400	170	CS-SPS 78-UN	400/600/400	1370		
-			ZCS005E		115		

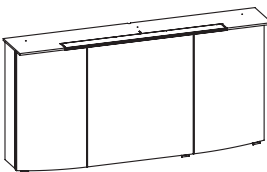
**Spiegelschrank**

inkl. LED-Beleuchtung im Kranz
 Kranzbreite: 1420 mm, Kranztiefe: 255 mm
 3 Drehtüren, einfach verspiegelt, 6 Glaseinlegeböden
 Schalter/Steckdose
 Anschlag von links: R L L

12V
352LM
9W
3000-6000K

Sensorschalter (ZCS005E) optional bestellbar zur Steuerung von LEDplus
 (Farbtemperaturwechsel bei Spiegelschränken)

Höhe	Breite	Tiefe	Artikel-Nr.	Aufteilung Breite	PG 1	PG 2	PG 3
715	1400	170	CS-SPS 61	400/600/400	1398		
-			ZCS005E		115		

Überbau 1420 mm



LED-Zusatzbeleuchtung
zur Waschplatzbeleuchtung
optional einsetzbar zu:
CS-SPS 03, CS-SPS 61 und CS-SPS 78

12V
358LM
2,8W
2900-6400K

Nicht separat bestellbar!

Höhe	Breite	Tiefe	Artikel-Nr.	Aufteilung Breite	PG 1	PG 2	PG 3
-	650		EB-L-WP 02		275		

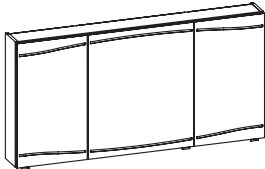

Spiegelschrank
inkl. LED-Beleuchtung
3 Drehtüren, einfach verspiegelt, 6 Glaseinlegeböden
Schalter/Steckdose
Anschlag von links: R L L

12V
1488LM
14,88W
2700-6500K

Sensorschalter (ZCS005E) optional bestellbar zur Steuerung von LEDplus
(Farbtemperaturwechsel bei Spiegelschränken)

Aufsatzleuchten optional bestellbar!

Höhe	Breite	Tiefe	Artikel-Nr.	Aufteilung Breite	PG 1	PG 2	PG 3
703	1400	170	CS-SPS 09	400/600/400	1920		
-			ZCS005E		115		



LED-Zusatzbeleuchtung
zur Waschplatzbeleuchtung
optional einsetzbar zu:
CS-SPS 09

12V
358LM
2,8W
2900-6400K

Nicht separat bestellbar!

Höhe	Breite	Tiefe	Artikel-Nr.	Aufteilung Breite	PG 1	PG 2	PG 3
-	650		EB-L-WP 01		170		

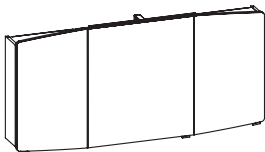

Spiegelschrank
inkl. LED-Aufsatzleuchte (schwarz)
3 Drehtüren, inkl. schwarzen Griffen, einfach verspiegelt, 6 Glaseinlegeböden
Schalter/Steckdose
Anschlag von links: R L L

12V
600-618LM
5,4W
2900-6400K

Sensorschalter (ZCS005E) optional bestellbar zur Steuerung von LEDplus
(Farbtemperaturwechsel bei Spiegelschränken)

Höhe	Breite	Tiefe	Artikel-Nr.	Aufteilung Breite	PG 1	PG 2	PG 3
670	1400	170	SEAE04414	400/600/400	1315		
-			ZCS005E		115		



LED-Zusatzbeleuchtung
zur Waschplatzbeleuchtung
optional einsetzbar zu:
SEAE04414

12V
358LM
2,8W
2900-6400K

Nicht separat bestellbar!

Höhe	Breite	Tiefe	Artikel-Nr.	Aufteilung Breite	PG 1	PG 2	PG 3
-	650		ZWP00265E		275		

Aufsatzleuchten und Kränze optional für Spiegelschränke und Spiegel (Leuchten nicht separat bestellbar)

	SEAS060	CS-SPS 07	CS-SPS 08	CS-SPS 09
EB-LS-AF-400F	•	•	•	•
EB-LS-AF-600F		•	•	•
EB-LS-AF-900F	•	•	•	•
EB-LS-AG-400F	•	•	•	•
EB-LS-AG-600F		•	•	•
EB-LS-AM-400F	•	•	•	•
EB-LS-AM-600F	•	•	•	•
EB-LS-AM-900F		•	•	•
EB-LS-AM-1100F			•	•
EB-LS-AQ-600F	•	•	•	•
EB-LS-AQ-900F				
ZAL AUF 40 E	•	•	•	•
ZAL AUF 60 E	•	•	•	•
ZAL AUF 90 E		•	•	•
ZAL AWF 40 E	•	•	•	•
ZAL AWF 60 E	•	•	•	•
ZAL AWF 90 E		•	•	•
ZAL AZF 40 E	•	•	•	•
ZAL AZF 60 E	•	•	•	•
ZAL AZF 90 E		•	•	•
ZAL BBF 60 E	•	•	•	•
ZAL BBF 90 E		•	•	•
ZAL BBF 11 E		•	•	•
ZAL BCF 60 E	•	•	•	•
ZAL BCF 90 E		•	•	•
ZAL BCF 11 E		•	•	•
ZAKAYV18E-200-600F	•			
ZAKAYV18E-601-800F				
ZAKAYV18E-801-1000F		•		
ZAKAYV18E-1001-1200F			•	
ZAKAYV18E-1201-1400F				•
ZAKAYV18E-1401-1600F				
ZAKAYV18E-1601-1800F				
ZKB 01VC 79 E	•			
ZKB 02VC 11 E		•		
ZKB 03VC 14 E			•	•
ZKB 04VC 18 E				
ZKB 01VS 79 E	•			
ZKB 02VS 11 E		•		
ZKB 03VS 14 E			•	•
ZKB 04VS 18 E				
ZKB 06VC 18 E	•	•	•	•

Kunde:	Lieferant:	Datum:
	PELIPAL GmbH Hans-Wilhelm-Peters-Straße 2 33189 Schlangen	Laufzeit: Lieferzeit: 30 Arbeitstage Tel.: 05252/848-0 Fax: 05252/848-158 Mindestbestellwert: Frachtkosten: Incoterm:
Punkte		

Block:

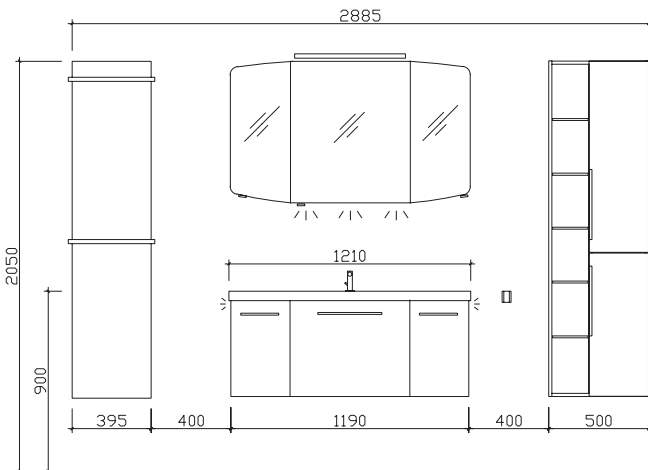

Maß in mm:
430/1210/500

Energieeffizienzangaben siehe Typenplan

Front:	Tropea Eiche quer Nachbildung (484 - PG 1)
Korpusfarbe:	Tropea Eiche quer Nachbildung (468)
Akzentfarbe:	/
Korpusausführung:	Comfort E
Schubkasten:	Metallzarge mit Softeinzug
WT-Plattenfarbe:	/
Stollenfarbe:	/
Griff/Knopf:	C3
Montage:	wandhängend
Archiv-Nr.:	1-CS-R44-V1-1

Pos.	Stk.	Artikel-Nr. / Anschlag	Beschreibung	Comfort E Punkte
1	1	CS-MMWTR 51-1210	Mineralmarmor-Waschtisch weiß	695
2	1	W04035M12	Waschtischunterschrank	1976
3	1	SEAE04412	Spiegelschrank	1265
Kombinationspreis:				3936
4	1	ZWP00265E	LEDplus-fähige Zusatzbeleuchtung für Waschplatz	275
5	1	ZCS005E	LEDplus Sensorschalter	115
6	1	ZCS008E	LEDplus Sensorschalter	115
7	1	ZDVROS03	Überlaufrosette Schwarz	30
8	5	ZMPGRIP01	Mehrpreis für Griff Stangengriff	100
9	1	ZHH017S36	Handtuchhalter	180
10	1	HCR075033	:L/R Hochschrankregal 2 Drehtüren offenes Regal	1315
11	1	ZEP01S43V-___	Wandpaneel mit Handtuchhalter H: 1680	352
12	1	ZEHM37	Einhebelmischer Schwarz Matt	478
Gesamtwert Zusatzartikel:				2960
Gesamtwert inkl. Zusatzartikel:				6896

Änderungen und Irrtümer vorbehalten!

Kunde:

Lieferant:

Datum:

Laufzeit:

Lieferzeit:

Tel.:

Fax:

Mindestbestellwert:

Frachtkosten:

Incoterm:

PELIPAL GmbH
Hans-Wilhelm-Peters-Straße 2
33189 Schlangen

30 Arbeitstage

05252/848-0

05252/848-158

Punkte

Block:

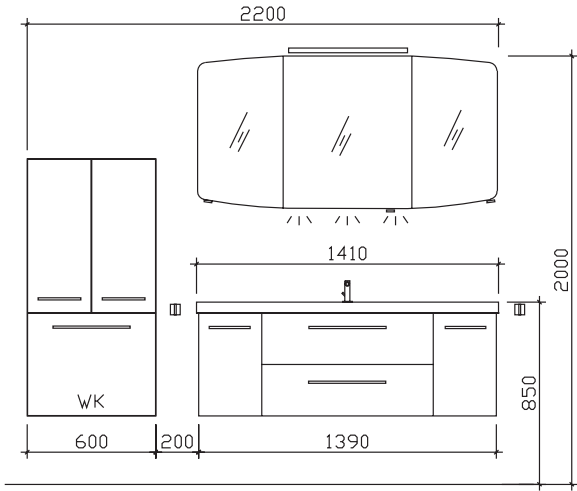

Maß in mm:

600/1410

Energieeffizienzangaben siehe Typenplan

Front: Riviera Eiche quer Nachbildung (434 - PG 1)
Korpusfarbe: Riviera Eiche quer Nachbildung (438)
Akzentfarbe: /
KorpUSAusführung: Comfort E
Schubkasten: Metallzarge mit Softeinzug
WT-Plattenfarbe: /
Stollenfarbe: /
Griff/Knopf: N1
Montage: wandhängend
Archiv-Nr.: 1-CS-F35-2-1210-RET3

				Comfort E
Pos.	Stk.	Artikel-Nr. / Anschlag	Beschreibung	Punkte
1	1	CS-MMWTR 51-1410	Mineralmarmor-Waschtisch weiß	795
2	1	CS-WTUSL 06	Waschtischunterschrank 2 Auszüge, 2 Drehtüren	1530
3	1	CS-SPS 78-RA	Spiegelschrank 3-türig inkl.LED-Aufsatzleuchte	1370
Kombinationspreis:				3695
4	1	EB-L-WP 02	LED-Zusatzbeleuchtung für Waschplatz	275
5	1	MCW516033	Midischrank 2 Drehtüren 1 Wäschekippe inkl. Abdeckplatte	1128
6	2	HHWE 2-325	Handtuchhalter eckig, zur Wandmontage	180
Gesamtwert Zusatzartikel:				1583
Gesamtwert inkl. Zusatzartikel:				5278

Änderungen und Irrtümer vorbehalten!

Kunde:

Lieferant:

PELIPAL GmbH
Hans-Wilhelm-Peters-Straße 2
33189 Schlangen

Datum:
Laufzeit: 30 Arbeitstage
Lieferzeit: 05252/848-0
Tel.: 05252/848-158
Fax:
Mindestbestellwert:
Frachtkosten:
Incoterm:

Punkte

Block:

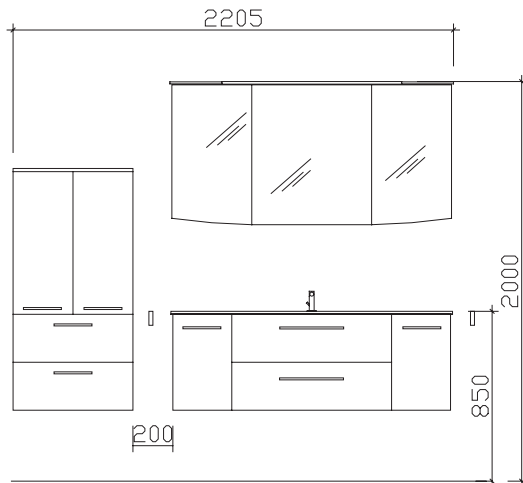

**Maß in mm:
600/1410**

Energieeffizienzangaben siehe Typenplan

Front: Weiß Hochglanz (10 - PG 1)
Korpusfarbe: Weiß Glanz (25)
Akzentfarbe: /
Korpusausführung: Comfort E
Schubkasten: Metallzarge mit Softeinzug
WT-Plattenfarbe: /
Stollenfarbe: /
Griff/Knopf: NI
Montage: wandhängend
Archiv-Nr.: 1-CS-R1-1

Pos.	Stk.	Artikel-Nr. / Anschlag	Beschreibung	Comfort E Punkte
1	1	GWTR 51-1410-KW	Glaswaschtisch Klarglas-weiß	1050
2	1	CS-WTUSL 06	Waschtischunterschrank 2 Auszüge, 2 Drehtüren	1530
3	1	CS-SPS 61	Spiegelschrank 3-türig inkl. LED-Beleuchtung im Kranz	1398
Kombinationspreis:				3978
4	1	EB-L-WP 02	LED-Zusatzbeleuchtung für Waschplatz	275
5	1	ZCS005E	LEDplus Sensorschalter	115
6	1	MCL516033	Midischrank 2 Drehtüren, 2 Auszüge	1624
7	2	HHK5-70	Handtuchhaken klappbar Chrom Glanz	100
8	1	EHM-20-C	Einhebelmischer Chrom Glanz	260
Gesamtwert Zusatzartikel:				2374
Gesamtwert inkl. Zusatzartikel:				6352

Änderungen und Irrtümer vorbehalten!

Kunde:
Lieferant:
Datum:

 PELIPAL GmbH
 Hans-Wilhelm-Peters-Straße 2
 33189 Schlangen

 Laufzeit:
 Lieferzeit: 30 Arbeitstage
 Tel.: 05252/848-0
 Fax: 05252/848-158
 Mindestbestellwert:
 Frachtkosten:
 Incoterm:

Punkte

Block:

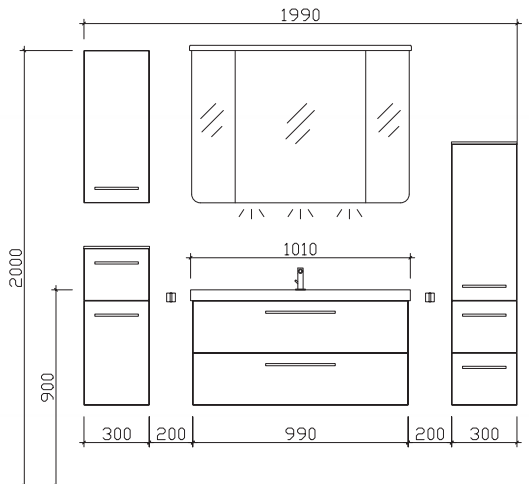
 Maß in mm:
 300/1010/300

Energieeffizienzangaben siehe Typenplan

 Front: Stahlgrau Metallic (444 - PG 1)
 Korpusfarbe: Stahlgrau (88)
 Akzentfarbe: /
 Korpusausführung: Comofort E
 Schubkasten: Metallzarge mit Softeinzug
 WT-Plattenfarbe: /
 Stollenfarbe: /
 Griff/Knopf: NI
 Montage: wandhängend
 Archiv-Nr.: 1-CS-F28-4-1010-Ret2

Pos.	Stk.	Artikel-Nr. / Anschlag	Beschreibung	Comfort E Punkte
1	1	CS-MMWTR 51-1010	Mineralmarmor-Waschtisch weiß	645
2	1	CS-WTUSL 02	Waschtischunterschrank 2 Auszüge	1280
3	1	CS-SPS 01	Spiegelschrank 3-türig inkl. Beleuchtung im Kranz	820
			Kombinationspreis:	2745
4	1	EB-L-WP 02	LED-Zusatzbeleuchtung für Waschplatz	275
5	1	ZCS005E	LEDplus Sensorschalter	115
6	1	OKT013017	:L/R Hängeschrank 1 Drehtür	420
7	1	UGL513033	:L/R Unterschrank 1 Auszug, 1 Drehtür inkl. Abdeckplatte	766
8	1	MCL513033	:L/R Midischrank 1 Drehtür, 2 Auszüge inkl. Abdeckplatte	1220
9	2	HHWE 2-325	Handtuchhalter eckig, zur Wandmontage	180
10	1	EHM-23-C	Einhebelmischer Chrom Glanz	395
			Gesamtwert Zusatzartikel:	3371
			Gesamtwert inkl. Zusatzartikel:	6116

Änderungen und Irrtümer vorbehalten!

Kunde:**Lieferant:****Datum:**

Laufzeit:

Lieferzeit:

Tel.:

Fax:

Mindestbestellwert:

Frachtkosten:

Incoterm:

30 Arbeitstage

05252/848-0

05252/848-158

Punkte

Block:

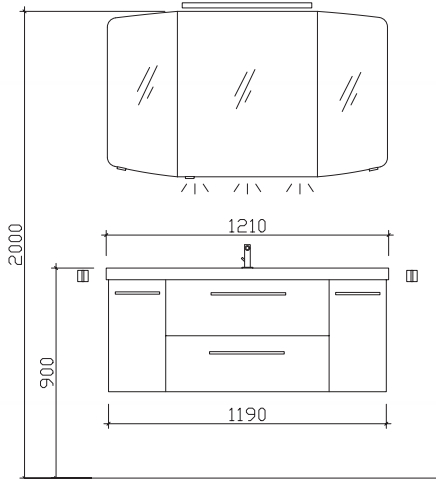
**Maß in mm:****1210**

Energieeffizienzangaben siehe Typenplan

Front: Weiß Hochglanz (10 - PG 1)
Korpusfarbe: Weiß Glanz (25)
Akzentfarbe: /
Korpusausführung: Comfort E
Schubkasten: Metallzarge mit Softeinzug
WT-Plattenfarbe: /
Stollenfarbe: /
Griff/Knopf: N1
Montage: wandhängend
Archiv-Nr.: 1-CS-R39-1-2

Pos.	Stk.	Artikel-Nr. / Anschlag	Beschreibung	Comfort E Punkte
1	1	CS-MMWTR 51-1210	Mineralmarmor-Waschtisch weiß	695
2	1	CS-WTUSL 04	Waschtischunterschrank	1430
3	1	SEAE00312	Spiegelschrank	1230
Kombinationspreis:				3355
4	1	ZWP00265E	LEDplus-fähige Zusatzbeleuchtung für Waschplatz	275
5	1	ZCS005E	LEDplus Sensorschalter	115
6	2	HHWE 2-325	Handtuchhalter eckig, zur Wandmontage	180
7	1	EHM-19-C	Einhebelmischer Chrom Glanz	300
Gesamtwert Zusatzartikel:				870
Gesamtwert inkl. Zusatzartikel:				4225

Änderungen und Irrtümer vorbehalten!

Kombinationsbeispiele

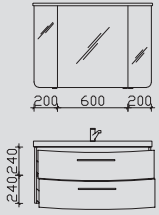
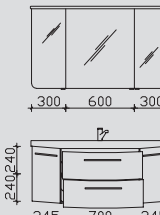
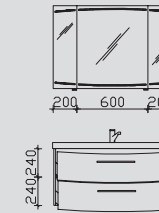
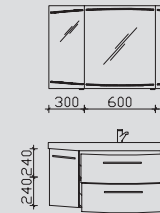
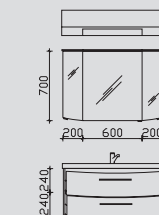
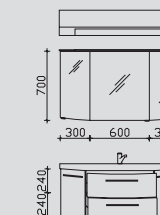
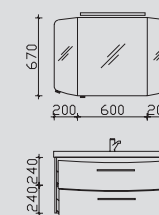
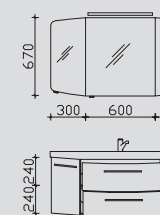
Waschtisch 1010 mm			Waschtisch 1210 mm		
			Punkte		
1.1					
	CS-SPS 01	820		CS-SPS 02	870
	CS-MMWTR 51-1010	645		CS-MMWTR 51-1210	695
	CS-WTUSL 02	1280		CS-WTUSL 04	1430
		2745			2995
1.3					
	CS-SPS 07	1320		CS-SPS 08	1620
	CS-MMWTR 51-1010	645		CS-MMWTR 51-1210	695
	CS-WTUSL 02	1280		CS-WTUSL 04	1430
		3245			3745
1.4					
	CS-SPS 59	1290		CS-SPS 60	1330
	CS-MMWTR 51-1010	645		CS-MMWTR 51-1210	695
	CS-WTUSL 02	1280		CS-WTUSL 04	1430
		3215			3455
1.5					
	SEAE00310	1180		SEAE00312	1230
	CS-MMWTR 51-1010	645		CS-MMWTR 51-1210	695
	CS-WTUSL 02	1280		CS-WTUSL 04	1430
		3105			3355

Hier bieten wir Ihnen eine große Auswahl an Formen und Größen von namhaften und bewährten Waschtisch-Herstellern an.

Kombinationsbeispiele

Waschtisch 1410 mm

Punkte

3.1

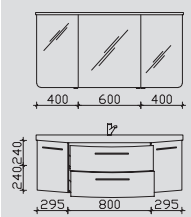

CS-SPS 03	920
CS-MMWTR 51-1410	795
CS-WTUSL 06	1530

3245

3.3

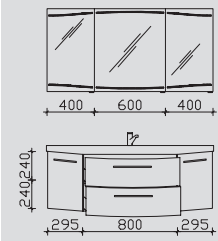

CS-SPS 09	1920
CS-MMWTR 51-1410	795
CS-WTUSL 06	1530

4245

3.4

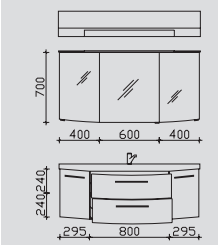

CS-SPS 61	1398
CS-MMWTR 51-1410	795
CS-WTUSL 06	1530

3723

3.5

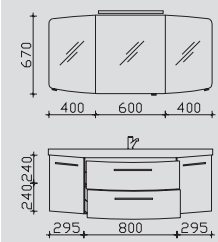

SEAE00314	1280
CS-MMWTR 51-1410	795
CS-WTUSL 06	1530

3605

Hier bieten wir Ihnen eine große Auswahl an Formen und Größen von namhaften und bewährten Waschtisch-Herstellern an.

CANNES

MADE IN GERMANY



CANNES

Front und Korpus frei kombinierbar
Griff: Siehe Detailbeschreibung

Frontdekore

MDF mit Folie tiefgezogen

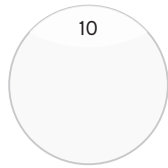

10
Weiß Hochglanz



430
Sanremo
Eiche Terra quer
Nachbildung

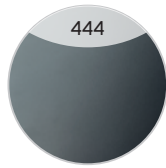

444
Stahlgrau
Metallic



422
Graphit Struktur
quer Nachbildung



436
Eiche Weiß quer
Nachbildung

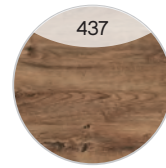

437
Eiche Ribbeck
quer Nachbildung



434
Riviera Eiche quer
Nachbildung

FEEL
nature



441
Polar Pinie quer
Nachbildung

Korpusdekore



25
Weiß Glanz



428
Sanremo
Eiche Terra quer
Nachbildung

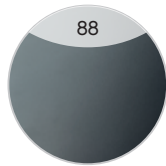

88
Stahlgrau

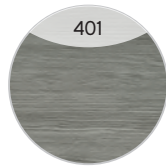

401
Graphit Struktur
quer Nachbildung



440
Eiche Weiß quer
Nachbildung



444
Eiche Ribbeck
quer Nachbildung



438
Riviera Eiche quer
Nachbildung

FEEL
nature



452
Polar Pinie quer
Nachbildung

Mineralmarmor-Waschtische



Weiß Glanz

Griffe



Variante B2
Chrom Glanz

Aufgrund von unterschiedlichen Türausprägungen/-breiten sind die Griffgeometrien/-längen fix zugeordnet.



Waschtisch-Übersicht

Mineralmarmor-Waschtische

Breite 817 mm **BME006M81701**

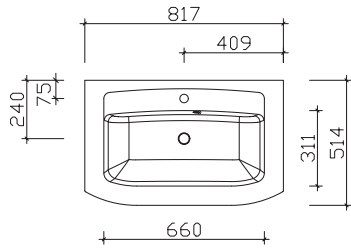

Breite 1207 mm **BLE006M12001**

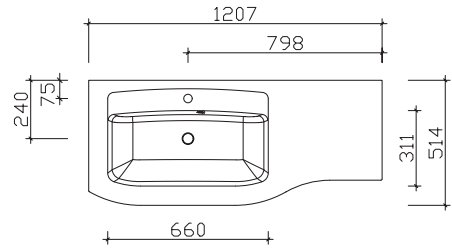

Breite 1207 mm **BRE006M12001**

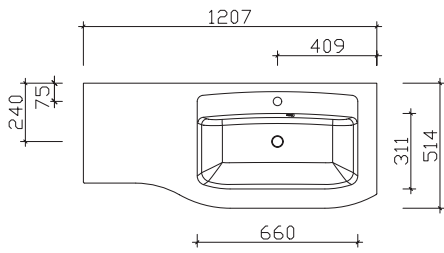

Breite 1300 mm **BME006M13001**

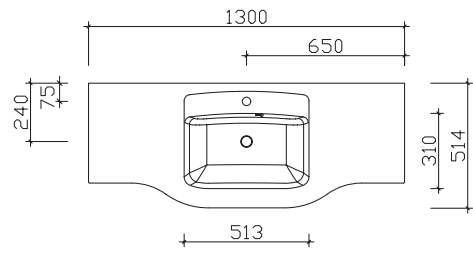

Spiegelschrank-Übersicht

CT-S3D7-1173-L-16



Spiegelschrank inkl. LED-Beleuchtung im Kranz

	Breite in mm
CT-S3D7-8073-16	800
CT-S3D7-1173-L-16	1190
CT-S3D7-1173-R-16	1190
CT-S3D7-1273-16	1300

CT-S3D8-1173-L-16



Spiegelschrank inkl. LED-Beleuchtung im Kranz und Schalter/Steckdose von außen steuerbar

	Breite in mm
CT-S3D8-8073-16-LA	800
CT-S3D8-8073-16-RA	800
CT-S3D8-8073-16-UN	800
CT-S3D8-1173-L-16-LA	1190
CT-S3D8-1173-L-16-UN	1190
CT-S3D8-1173-R-16-RA	1190
CT-S3D8-1173-R-16-UN	1190
CT-S3D8-1273-16-LA	1300
CT-S3D8-1273-16-RA	1300
CT-S3D8-1273-16-UN	1300

SEAE00185



Spiegelschrank einfach verspiegelt

	Breite in mm
SEAE00185	850
SEAE00112L	1200
SEAE00112R	1200
SEAE00113	1300

Unterbau 817 mm

Hier bieten wir eine große Auswahl an Formen und Größen namhafter und bewährter Hersteller. Waschtisch-Artikel ohne Armatur.

Mineralmarmor-Waschtisch

Weiß Glanz (01), mit Armaturbohrung und integriertem Überlauf



Höhe	Breite	Tiefe	Artikel-Nr.	Aufteilung Breite	PG 1	PG 2	PG 3
25	817	514	BME006M81701		745		



LED-Zusatzbeleuchtung

für Schattenfuge, inkl. Bewegungssensor
optional einsetzbar zu: BME006M81701

12V
816LM
8,16W
6500K

Nicht separat bestellbar!

Höhe	Breite	Tiefe	Artikel-Nr.	Aufteilung Breite	PG 1	PG 2	PG 3
-	817		ZLH08381E		558		



Waschtischunterschrank

2 Auszüge

mit ZKEFA343C kombinierbar 2 Sets möglich!

Höhe	Breite	Tiefe	Artikel-Nr.	Aufteilung Breite	PG 1	PG 2	PG 3
480	780	495	CT-WU2L-7848-50		1155		



Kosmetikeinsatz

Kunststoff, 2-teilig (Breite je 130 mm)
optional für Schubkästen in Waschtischunterschrank

Höhe	Breite	Tiefe	Artikel-Nr.	Aufteilung Breite	PG 1	PG 2	PG 3
53	130	343	ZKEFA343C		138		

Überbau 850 mm

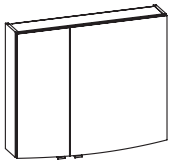

Spiegelschrank
2 Drehtüren, einfach verspiegelt, 2 Glaseinlegeböden
Anschlag von links: L R

Aufsatzleuchten optional bestellbar!

Höhe	Breite	Tiefe	Artikel-Nr.	Aufteilung Breite	PG 1	PG 2	PG 3
720	850	170	SEAE00185	300/550	850		



LED-Zusatzbeleuchtung
zur Waschplatzbeleuchtung
optional einsetzbar zu: SEAE00185

12V
358LM
2,8W
2900-6400K

Nicht separat bestellbar!

Höhe	Breite	Tiefe	Artikel-Nr.	Aufteilung Breite	PG 1	PG 2	PG 3
-	650		ZWP00265E		275		

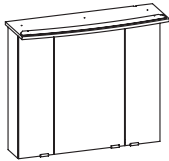

Spiegelschrank
inkl. LED-Beleuchtung im Kranz, Kranzbreite: 830 mm, Kranztiefe: 285 mm
3 Drehtüren, doppelt verspiegelt, 6 Glaseinlegeböden
Schalter/Steckdose
Anschlag von links: L L R

12V
1500LM
14,4W
6500K

Sensorschalter (ZCS005E) optional bestellbar zur Steuerung von LEDplus
(Farbtemperaturwechsel bei Spiegelschränken)

Höhe	Breite	Tiefe	Artikel-Nr.	Aufteilung Breite	PG 1	PG 2	PG 3
719	800	160	CT-S3D7-8073-16	200/400/200	1545		
-			ZCS005E		115		

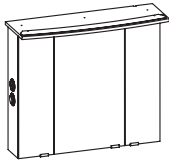

Spiegelschrank
inkl. LED-Beleuchtung im Kranz, Kranzbreite: 830 mm, Kranztiefe: 285 mm
3 Drehtüren, doppelt verspiegelt, 6 Glaseinlegeböden
Schalter/Steckdose von außen steuerbar
Wählbare Modul Positionen:
rechts außen (RA), links außen (LA) oder unten (UN)
Anschlag von links: L L R

12V
1500LM
14,4W
6500K

Sensorschalter (ZCS005E) optional bestellbar zur Steuerung von LEDplus
(Farbtemperaturwechsel bei Spiegelschränken)

Höhe	Breite	Tiefe	Artikel-Nr.	Aufteilung Breite	PG 1	PG 2	PG 3
719	800	160	CT-S3D8-8073-16-LA	200/400/200	1635		
719	800	160	CT-S3D8-8073-16-RA	200/400/200	1635		
719	800	160	CT-S3D8-8073-16-UN	200/400/200	1635		
-			ZCS005E		115		



LED-Zusatzbeleuchtung
zur Waschplatzbeleuchtung
optional einsetzbar zu: CT-S3D7-8073-16 und CT-S3D8-8073-16

12V
358LM
2,8W
2900-6400K

Nicht separat bestellbar!

Höhe	Breite	Tiefe	Artikel-Nr.	Aufteilung Breite	PG 1	PG 2	PG 3
-	650		EB-L-WP 02		275		

Unterbau 1207 mm

Hier bieten wir eine große Auswahl an Formen und Größen namhafter und bewährter Hersteller. Waschtisch-Artikel ohne Armatur.



Mineralmarmor-Waschtisch

Weiß Glanz (01), Becken links, mit Armaturbohrung und integriertem Überlauf

Höhe	Breite	Tiefe	Artikel-Nr.	Aufteilung Breite	PG 1	PG 2	PG 3
25	1207	514	BLE006M12001		990		



LED-Zusatzbeleuchtung

für Schattenfuge, inkl. Bewegungssensor
optional einsetzbar zu:
BLE006M12001, BRE006M12001

12V

1008LM

10,08W

6500K

Nicht separat bestellbar!

Höhe	Breite	Tiefe	Artikel-Nr.	Aufteilung Breite	PG 1	PG 2	PG 3
-	1207		ZLH08312E		598		

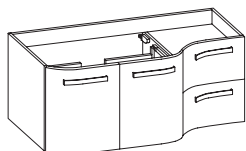

Waschtischunterschrank

2 Drehtüren, 2 Auszüge

mit ZKEFA253C kombinierbar
2 Sets möglich!

Höhe	Breite	Tiefe	Artikel-Nr.	Aufteilung Breite	PG 1	PG 2	PG 3
480	1170	495	CT-WU10-1148-L-50	390/390/390	1540		



Kosmetikeinsatz

Kunststoff, 2-teilig (Breite je 130 mm)
optional für Schubkästen in Waschtischunterschrank

Höhe	Breite	Tiefe	Artikel-Nr.	Aufteilung Breite	PG 1	PG 2	PG 3
53	130	253	ZKEFA253C		138		

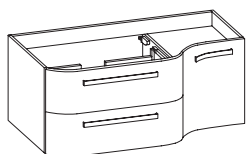

Waschtischunterschrank

1 Drehtür, 2 Auszüge, 1 Glasboden rechts

mit ZKEFA343C kombinierbar
2 Sets möglich!

Höhe	Breite	Tiefe	Artikel-Nr.	Aufteilung Breite	PG 1	PG 2	PG 3
480	1170	495	CT-WU03-1148-L-50	780/390	1540		

Unterbau 1207 mm



Kosmetikeinsatz

Kunststoff, 2-teilig (Breite je 130 mm)

optional für Schubkästen in Waschtischunterschrank

Höhe	Breite	Tiefe	Artikel-Nr.	Aufteilung Breite	PG 1	PG 2	PG 3
53	130	343	ZKEFA343C		138		

Überbau 1200 mm

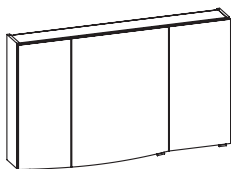
**Spiegelschrank**

3 Drehtüren, einfach verspiegelt, 6 Glaseinlegeböden
Anschlag von links: R L L

Aufsatzleuchten optional bestellbar!

Höhe	Breite	Tiefe	Artikel-Nr.	Aufteilung Breite	PG 1	PG 2	PG 3
720	1200	170	SEAE00112L	300/550/350	1055		

**LED-Zusatzbeleuchtung**

zur Waschplatzbeleuchtung
optional einsetzbar zu: SEAE00112L

Nicht separat bestellbar!

12V
358LM
2,8W
2900-6400K

Höhe	Breite	Tiefe	Artikel-Nr.	Aufteilung Breite	PG 1	PG 2	PG 3
-	650		ZWP00265E		275		

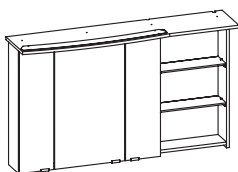
**Spiegelschrank**

inkl. LED-Beleuchtung im Kranz, Kranzbreite: 1210 mm, Kranztiefe: 285 mm
3 Drehtüren, doppelt verspiegelt, 1 offenes Fach, inkl. verspiegelter Rückwand
mit 2 beleuchteten Glaseinlegeböden, 6 Glaseinlegeböden
Schalter/Steckdose
Anschlag von links: L L R

12V
1884LM
18,2W
6500K

Höhe	Breite	Tiefe	Artikel-Nr.	Aufteilung Breite	PG 1	PG 2	PG 3
719	1190	160	CT-S3D7-1173-L-16	200/400/200/390	2095		



LED-Zusatzbeleuchtung
zur Waschplatzbeleuchtung
optional einsetzbar zu:
CT-S3D7-1173-L-16

Nicht separat bestellbar!

12V
358LM
2,8W
2900-6400K

Höhe	Breite	Tiefe	Artikel-Nr.	Aufteilung Breite	PG 1	PG 2	PG 3
-	650		ZWP00165E		170		

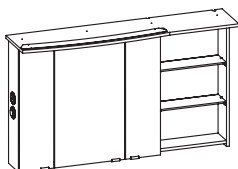
**Spiegelschrank**

inkl. LED-Beleuchtung im Kranz, Kranzbreite: 1210 mm, Kranztiefe: 285 mm
3 Drehtüren, doppelt verspiegelt, 1 offenes Fach, inkl. verspiegelter Rückwand
mit 2 beleuchteten Glaseinlegeböden, 6 Glaseinlegeböden
Schalter/Steckdose von außen steuerbar
Wählbare Modul Positionen:
links außen (LA) oder unten (UN)
Anschlag von links: L L R

12V
1884LM
18,2W
6500K

Höhe	Breite	Tiefe	Artikel-Nr.	Aufteilung Breite	PG 1	PG 2	PG 3
719	1190	160	CT-S3D8-1173-L-16-LA	200/400/200/390	2185		
719	1190	160	CT-S3D8-1173-L-16-UN	200/400/200/390	2185		

Überbau 1200 mm



LED-Zusatzbeleuchtung
zur Waschplatzbeleuchtung
optional einsetzbar zu:
CT-S3D8-1173-L-16

12V
358LM
2,8W
2900-6400K

Nicht separat bestellbar!

Höhe	Breite	Tiefe	Artikel-Nr.	Aufteilung Breite	PG 1	PG 2	PG 3
-	650		EB-L-WP 01		170		

Unterbau 1207 mm

Hier bieten wir eine große Auswahl an Formen und Größen namhafter und bewährter Hersteller. Waschtisch-Artikel ohne Armatur.

Mineralmarmor-Waschtisch

Weiß Glanz (01), Becken rechts, mit Armaturbohrung und integriertem Überlauf



Höhe	Breite	Tiefe	Artikel-Nr.	Aufteilung Breite	PG 1	PG 2	PG 3
25	1207	514	BRE006M12001		990		



LED-Zusatzbeleuchtung

für Schattenfuge, inkl. Bewegungssensor
optional einsetzbar zu:
BLE006M12001, BRE006M12001

12V

1008LM

10,08W

6500K

Nicht separat bestellbar!

Höhe	Breite	Tiefe	Artikel-Nr.	Aufteilung Breite	PG 1	PG 2	PG 3
-	1207		ZLH08312E		598		



Waschtischunterschrank

2 Drehtüren, 2 Auszüge

mit ZKEFA253C kombinierbar 2 Sets möglich!

Höhe	Breite	Tiefe	Artikel-Nr.	Aufteilung Breite	PG 1	PG 2	PG 3
480	1170	495	CT-WU10-1148-R-50	390/390/390	1540		

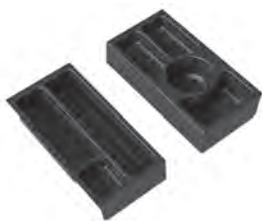

Kosmetikeinsatz

Kunststoff, 2-teilig (Breite je 130 mm)
optional für Schubkästen in Waschtischunterschrank

Höhe	Breite	Tiefe	Artikel-Nr.	Aufteilung Breite	PG 1	PG 2	PG 3
53	130	253	ZKEFA253C		138		



Waschtischunterschrank

1 Drehtür, 2 Auszüge, 1 Glasboden links

**mit ZKEFA343C kombinierbar
2 Sets möglich!**

Höhe	Breite	Tiefe	Artikel-Nr.	Aufteilung Breite	PG 1	PG 2	PG 3
480	1170	495	CT-WU03-1148-R-50	390/780	1540		

Unterbau 1207 mm



Kosmetikeinsatz

Kunststoff, 2-teilig (Breite je 130 mm)
 optional für Schubkästen in Waschtischunterschrank

Höhe	Breite	Tiefe	Artikel-Nr.	Aufteilung Breite	PG 1	PG 2	PG 3
53	130	343	ZKEFA343C		138		

Überbau 1200 mm

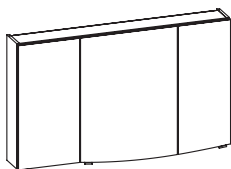

Spiegelschrank

3 Drehtüren, einfach verspiegelt, 6 Glaseinlegeböden
Anschlag von links: R R L

Aufsatzleuchten optional bestellbar!

Höhe	Breite	Tiefe	Artikel-Nr.	Aufteilung Breite	PG 1	PG 2	PG 3
720	1200	170	SEAE00112R	350/550/300	1055		



LED-Zusatzbeleuchtung

zur Waschplatzbeleuchtung
optional einsetzbar zu:
SEAE00112R

12V
358LM
2,8W
2900-6400K

Nicht separat bestellbar!

Höhe	Breite	Tiefe	Artikel-Nr.	Aufteilung Breite	PG 1	PG 2	PG 3
-	650		ZWP00265E		275		

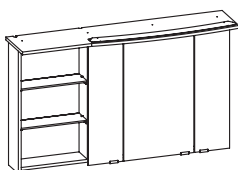

Spiegelschrank

inkl. LED-Beleuchtung im Kranz, Kranzbreite: 1210 mm, Kranztiefe: 285 mm
3 Drehtüren, doppelt verspiegelt, 1 offenes Fach, inkl. verspiegelter Rückwand
mit 2 beleuchteten Glaseinlegeböden, 6 Glaseinlegeböden
Schalter/Steckdose
Anschlag von links: L L R

12V
1884LM
18,2W
6500K

Höhe	Breite	Tiefe	Artikel-Nr.	Aufteilung Breite	PG 1	PG 2	PG 3
719	1190	160	CT-S3D7-1173-R-16	390/200/400/200	2095		



LED-Zusatzbeleuchtung

zur Waschplatzbeleuchtung
optional einsetzbar zu:
CT-S3D7-1173-R-16

12V
358LM
2,8W
2900-6400K

Nicht separat bestellbar!

Höhe	Breite	Tiefe	Artikel-Nr.	Aufteilung Breite	PG 1	PG 2	PG 3
-	650		ZWP00165E		170		

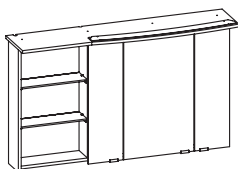

Spiegelschrank

inkl. LED-Beleuchtung im Kranz, Kranzbreite: 1210 mm, Kranztiefe: 285 mm
3 Drehtüren, doppelt verspiegelt, 1 offenes Fach, inkl. verspiegelter Rückwand
mit 2 beleuchteten Glaseinlegeböden, 6 Glaseinlegeböden
Schalter/Steckdose von außen steuerbar
Wählbare Modul Positionen:
rechts außen (RA) oder unten (UN)
Anschlag von links: L L R

12V
1884LM
18,2W
6500K

Höhe	Breite	Tiefe	Artikel-Nr.	Aufteilung Breite	PG 1	PG 2	PG 3
719	1190	160	CT-S3D8-1173-R-16-RA	390/200/400/200	2185		
719	1190	160	CT-S3D8-1173-R-16-UN	390/200/400/200	2185		

Überbau 1200 mm



LED-Zusatzbeleuchtung
zur Waschplatzbeleuchtung
optional einsetzbar zu:
CT-S3D8-1173-R-16

12V
358LM
2,8W
2900-6400K

Nicht separat bestellbar!

Höhe	Breite	Tiefe	Artikel-Nr.	Aufteilung Breite	PG 1	PG 2	PG 3
-	650		EB-L-WP 01		170		

Unterbau 1300 mm

Hier bieten wir eine große Auswahl an Formen und Größen namhafter und bewährter Hersteller. Waschtisch-Artikel ohne Armatur.

Mineralmarmor-Waschtisch

Weiß Glanz (01), mit Armaturbohrung und integriertem Überlauf



Höhe	Breite	Tiefe	Artikel-Nr.	Aufteilung Breite	PG 1	PG 2	PG 3
25	1300	514	BME006M13001		1100		



LED-Zusatzbeleuchtung

für Schattenfuge, inkl. Bewegungssensor
optional einsetzbar zu:
BME006M13001

12V

1056LM

10,56W

6500K

Nicht separat bestellbar!

Höhe	Breite	Tiefe	Artikel-Nr.	Aufteilung Breite	PG 1	PG 2	PG 3
-	1300		ZLH08313E		598		

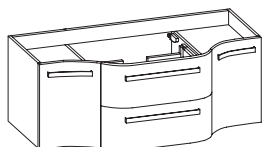

Waschtischunterschrank

2 Drehtüren, 2 Auszüge, 2 Glaseinlegeböden

mit ZKEFA343C kombinierbar
2 Sets möglich!

Höhe	Breite	Tiefe	Artikel-Nr.	Aufteilung Breite	PG 1	PG 2	PG 3
480	1260	495	CT-WU08-1248-50	315/630/315	1640		



Kosmetikeinsatz

Kunststoff, 2-teilig (Breite je 130 mm)
optional für Schubkästen in Waschtischunterschrank

Höhe	Breite	Tiefe	Artikel-Nr.	Aufteilung Breite	PG 1	PG 2	PG 3
53	130	343	ZKEFA343C		138		

Überbau 1300 mm

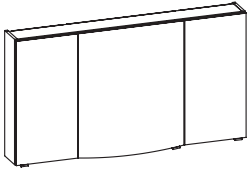

Spiegelschrank

3 Drehtüren, einfach verspiegelt, 4 Glaseinlegeböden
Anschlag von links: R L L

Aufsatzleuchten optional bestellbar!

Höhe	Breite	Tiefe	Artikel-Nr.	Aufteilung Breite	PG 1	PG 2	PG 3
720	1300	170	SEAE00113	350/600/350	1100		



LED-Zusatzbeleuchtung

zur Waschplatzbeleuchtung
optional einsetzbar zu: SEAE00113

Nicht separat bestellbar!

12V
358LM
2,8W
2900-6400K

Höhe	Breite	Tiefe	Artikel-Nr.	Aufteilung Breite	PG 1	PG 2	PG 3
-	650		ZWP00265E		275		

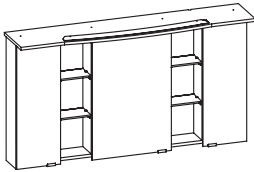

Spiegelschrank

inkl. LED-Beleuchtung im Kranz, Kranzbreite: 1320 mm, Kranztiefe: 285 mm
3 Drehtüren, doppelt verspiegelt, 2 offene Fächer, inkl. verspiegelter Rückwand
mit 4 beleuchteten Glaseinlegeböden, 6 Glaseinlegeböden
Schalter/Steckdose
Anschlag von links: L L R

12V
1836LM
17,76W
6500k

Höhe	Breite	Tiefe	Artikel-Nr.	Aufteilung Breite	PG 1	PG 2	PG 3
719	1300	160	CT-S3D7-1273-16	250/175/450/175/250	2245		



LED-Zusatzbeleuchtung

zur Waschplatzbeleuchtung
optional einsetzbar zu:
CT-S3D7-1273-16

Nicht separat bestellbar!

12V
358LM
2,8W
2900-6400K

Höhe	Breite	Tiefe	Artikel-Nr.	Aufteilung Breite	PG 1	PG 2	PG 3
-	650		ZWP00165E		170		

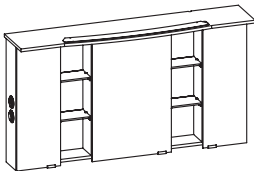

Spiegelschrank

inkl. LED-Beleuchtung im Kranz, Kranzbreite: 1320 mm, Kranztiefe: 285 mm
3 Drehtüren, doppelt verspiegelt, 2 offene Fächer, inkl. verspiegelter Rückwand
mit 4 beleuchteten Glaseinlegeböden, 6 Glaseinlegeböden
Schalter/Steckdose von außen steuerbar
Wählbare Modul Positionen:
rechts außen (RA), links außen (LA) oder unten (UN)
Anschlag von links: L L R

12V
1836LM
17,76W
6500K

Höhe	Breite	Tiefe	Artikel-Nr.	Aufteilung Breite	PG 1	PG 2	PG 3
719	1300	160	CT-S3D8-1273-16-LA	250/175/450/175/250	2335		
719	1300	160	CT-S3D8-1273-16-RA	250/175/450/175/250	2335		
719	1300	160	CT-S3D8-1273-16-UN	250/175/450/175/250	2335		

Überbau 1300 mm



LED-Zusatzbeleuchtung
zur Waschplatzbeleuchtung
optional einsetzbar zu:
CT-S3D8-1273-16

12V
358LM
2,8W
2900-6400K

Nicht separat bestellbar!

Höhe	Breite	Tiefe	Artikel-Nr.	Aufteilung Breite	PG 1	PG 2	PG 3
-	650		EB-L-WP 01		170		

Aufsatzleuchten und Kränze optional für Spiegelschränke und Spiegel (Leuchten nicht separat bestellbar)

	SEAE 001 85	SEAE 001 12 L	SEAE 001 12 R	SEAE 001 13
EB-LS-AF-600F	•	•	•	•
EB-LS-AF-900F		•	•	•
EB-LS-AG-400F	•	•	•	•
EB-LS-AG-600F	•	•	•	•
EB-LS-AG-900F		•	•	•
EB-LS-AM-400F	•	•	•	•
EB-LS-AM-600F	•	•	•	•
EB-LS-AM-900F		•	•	•
EB-LS-AM-1100F		•	•	•
EB-LS-AQ-600F	•	•	•	•
EB-LS-AQ-900F		•	•	•
ZAL AUF 40 E	•	•	•	•
ZAL AUF 60 E	•	•	•	•
ZAL AUF 90 E		•	•	•
ZAL AWF 40 E	•	•	•	•
ZAL AWF 60 E	•	•	•	•
ZAL AWF 90 E		•	•	•
ZAL AZF 40 E	•	•	•	•
ZAL AZF 60 E	•	•	•	•
ZAL AZF 90 E		•	•	•
ZAL BBF 60 E	•	•	•	•
ZAL BBF 90 E		•	•	•
ZAL BBF 11 E		•	•	•
ZAL BCF 60 E	•	•	•	•
ZAL BCF 90 E		•	•	•
ZAL BCF 11 E		•	•	•
ZAKAYV18E-200-600F				
ZAKAYV18E-601-800F				
ZAKAYV18E-801-1000F	•			
ZAKAYV18E-1001-1200F		•	•	
ZAKAYV18E-1201-1400F				•
ZAKAYV18E-1401-1600F				
ZAKAYV18E-1601-1800F				
ZKB 01VC 79 E				
ZKB 02VC 11 E	•			
ZKB 03VC 14 E		•	•	•
ZKB 04VC 18 E				
ZKB 01VS 79 E				
ZKB 02VS 11 E	•			
ZKB 03VS 14 E		•	•	•
ZKB 04VS 18 E				
ZKB 06VC 18 E	•	•	•	•

Kunde:	Lieferant:	Datum:
	PELIPAL GmbH Hans-Wilhelm-Peters-Straße 2 33189 Schlangen	Laufzeit: Lieferzeit: 30 Arbeitstage Tel.: 05252/848-0 Fax: 05252/848-158 Mindestbestellwert: Frachtkosten: Incoterm:
Punkte		

Block:

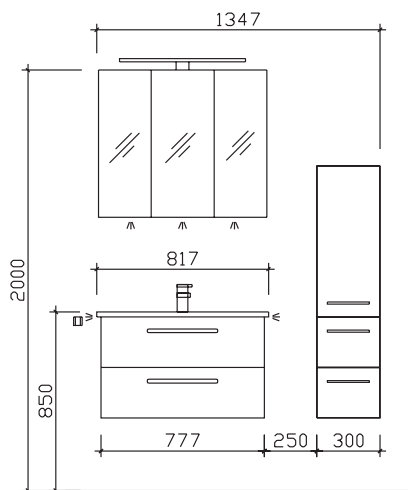

Maß in mm:
300/817

Energieeffizienzangaben siehe Typenplan

Front: Graphit Struktur quer Nachbildung (422 - PG 1)
 Korpusfarbe: Graphit Struktur quer Nachbildung (401)
 Akzentfarbe: /
 Korpusausführung: Comfort E
 Schubkasten: Metallzarge mit Softeinzug
 WT-Plattenfarbe: /
 Stollenfarbe: /
 Griff/Knopf: B2
 Montage: wandhängend
 Archiv-Nr.: 1-CT-F38-1-Ret4

Pos.	Stk.	Artikel-Nr. / Anschlag	Beschreibung	Comfort E Punkte
1	1	BME006M81701	Mineralmarmor-Waschtisch	745
2	1	CT-WU2L-7848-50	Waschtischunterschrank 2 Auszüge	1155
3	1	SENDS3180	Spiegelschrank 3-türig doppelt verspiegelt ohne Beleuchtung	1358
Kombinationspreis:				3258
4	1	EB-LS-AG-600F	Aufsatzleuchte LEDplus-fähig LED Chrom Glanz	320
5	1	ZLH08381E	LED-Zusatzbeleuchtung	558
6	1	EB-L-WP 02	LED-Zusatzbeleuchtung für Waschplatz	275
7	1	ZKEFA343K	Kosmetikeinsatz 2-teilig Kunststoff Grau	138
8	1	HHWE 3-345	Handtuchhalter 2-armig, eckig, zur Wandmontage	180
9	1	MCL513033	L/R Midischrank 1 Drehtür, 2 Auszüge inkl. Abdeckplatte	1220
10	1	EHM-23-C	Einhebelmischer Chrom Glanz	395
Gesamtwert Zusatzartikel:				3086
Gesamtwert inkl. Zusatzartikel:				6344

Änderungen und Irrtümer vorbehalten!

CANNES

Kunde:

Lieferant:

PELIPAL GmbH
Hans-Wilhelm-Peters-Straße 2
33189 Schlangen

Datum:

Laufzeit:

Lieferzeit:

Tel.:

Fax:

Mindestbestellwert:

Frachtkosten:

Incoterm:

30 Arbeitstage

05252/848-0

05252/848-158

Punkte

Block:

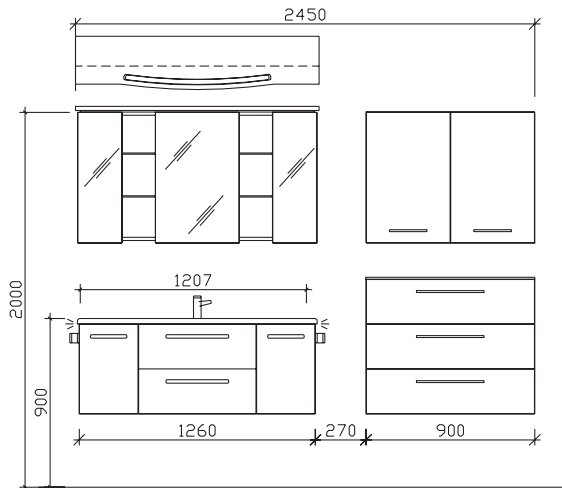

Maß in mm:

900/1207

Energieeffizienzangaben siehe Typenplan

Front: Riviera Eiche quer Nachbildung (434 - PG 1)
Korpusfarbe: Riviera Eiche quer Nachbildung (438)
Akzentfarbe: /
Korpusauführung: Comfort E
Schubkasten: Metallzarge mit Softeinzug
WT-Plattenfarbe: /
Stollenfarbe: /
Griff/Knopf: B2
Montage: wandhängend
Archiv-Nr.: 1-CT-R1-1

			Comfort E	
Pos.	Stk.	Artikel-Nr. / Anschlag	Beschreibung	Punkte
1	1	BME006M13001	Mineralmarmor-Waschtisch Weiß Glanz	1100
2	1	CT-WU08-1248-50	Waschtischunterschrank 2 Drehtüren, 2 Auszüge	1640
3	1	CT-S3D7-1273-16	Spiegelschrank 3-türig, 2 offene Fächer, inkl. LED-Beleuchtung	2245
			Kombinationspreis:	4985
4	1	UGL539033	Unterschrank 3 Auszüge inkl. Abdeckplatte	1760
5	1	OKT019017	Hängeschrank 2 Drehtüren	888
6	1	ZLH08313E	LED-Zusatzbeleuchtung	598
7	2	HH4-320	Handtuchhalter zur Korpusmontage Chrom Glanz	130
8	1	ZEHM40	Einhebelmischer Chrom Glanz	522
9	1	TSS-FACHT-343-SET 1	Kosmetikeinsatz 2-teilig, Kunststoff grau	138
			Gesamtwert Zusatzartikel:	4036
			Gesamtwert inkl. Zusatzartikel:	9021

Änderungen und Irrtümer vorbehalten!

Kunde:	Lieferant:	Datum:
	PELIPAL GmbH Hans-Wilhelm-Peters-Straße 2 33189 Schlagen	Laufzeit: Lieferzeit: 30 Arbeitstage Tel.: 05252/848-0 Fax: 05252/848-158 Mindestbestellwert: Frachtkosten: Incoterm:
Punkte		

Block:

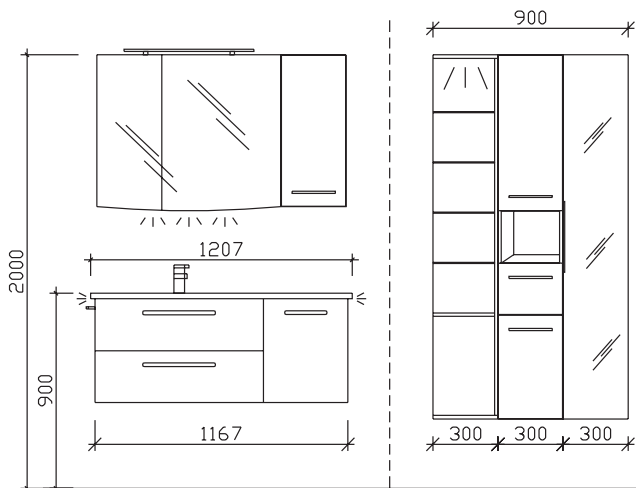

Maß in mm:

300/300/300/1207

Energieeffizienzangaben siehe Typenplan

Front:	Polar Pinie quer Nachbildung (441 - PG 1)
Korpusfarbe:	Polar Pinie quer Nachbildung (452)
Akzentfarbe:	/
Korpusausführung:	Comfort E
Schubkasten:	Metallzarge mit Softeinzug
WT-Plattenfarbe:	/
Stollenfarbe:	/
Griff/Knopf:	B2
Montage:	wandhängend
Archiv-Nr.:	1-CT-R2-1

Pos.	Stk.	Artikel-Nr. / Anschlag	Beschreibung	Comfort E Punkte
1	1	BLE006M12001	Mineralmarmor-Waschtisch weiß Becken links	990
2	1	CT-WU03-1148-L-50	Waschtischunterschrank 1 Drehtür, 2 Auszüge	1540
3	1	SEAE00185	Spiegelschrank 2-türig einfach verspiegelt	850
4	1	OKT013017	L/R Hängeschrank 1 Drehtür	420
Kombinationspreis:				3800
5	1	EM-AR01	L/R Anschlussregal inkl. LED-Beleuchtung inkl. Trafo und Schalter	1260
6	1	EM-HS30-06-330	L/R Hochschrank 1 Drehtür verspiegelt	628
7	1	HCN013033	L/R Hochschrank 2 Drehtüren, 1 offenes Fach, 1 Auszug	1090
8	1	ZWP00265E	LEDplus-fähige Zusatzbeleuchtung für Waschplatz	275
9	1	ZCS005E	LEDplus Sensorschalter	115
10	1	ZALAZF60E	Aufsatzleuchte LEDplus-fähig Chrom Glanz	365
11	1	HH6-380-2	Handtuchhalter 2-armig zur Korpusmontage	125
12	1	ZEHM41	Einhebelmischer Chrom Glanz	477
13	1	ZLH08312E	LED-Zusatzbeleuchtung für Schattenfuge inkl. Bewegungssensor	598
14	1	TSS-FACHT-343-SET 1	Kosmetikeinsatz 2-teilig, Kunststoff grau	138
Gesamtwert Zusatzartikel:				5071
Gesamtwert inkl. Zusatzartikel:				8871

Änderungen und Irrtümer vorbehalten!

Kunde:

Lieferant:

Datum:

PELIPAL GmbH
Hans-Wilhelm-Peters-Straße 2
33189 Schlangen

Laufzeit:
Lieferzeit: 30 Arbeitstage
Tel.: 05252/848-0
Fax: 05252/848-158
Mindestbestellwert:
Frachtkosten:
Incoterm:

Punkte

Block:

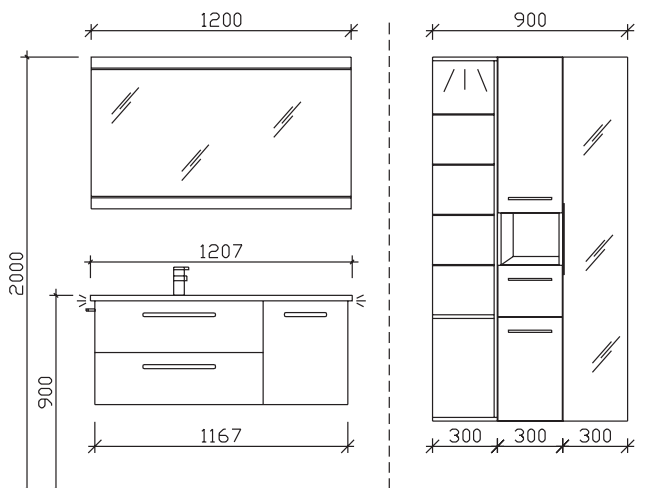

Maß in mm:

300/300/300/1207

Energieeffizienzangaben siehe Typenplan

Front: Polar Pinie quer Nachbildung (441 - PG 1)
Korpusfarbe: Polar Pinie quer Nachbildung (452)
Akzentfarbe: /
KorpUSAusführung: Comfort E
Schubkasten: Metallzarge mit Softeinzug
WT-Plattenfarbe: /
Stollenfarbe: /
Griff/Knopf: B2
Montage: wandhängend
Archiv-Nr.: 1-CT-R3-1

Pos.	Stk.	Artikel-Nr. / Anschlag	Beschreibung	Comfort E
				Punkte
1	1	BLE006M12001	Mineralmarmor-Waschtisch weiß Becken links	990
2	1	CT-WU03-1148-L-50	Waschtischunterschrank 1 Drehtür, 2 Auszüge	1540
3	1	FELLS4512	Funktionsspiegel mit schwarzem Profil, inkl. LEDplus-Lichstreifen	1320
Kombinationspreis:				3850
4	1	HCN013033	L/R Hochschrank 2 Drehtüren, 1 offenes Fach, 1 Auszug	1090
5	1	EM-AR01	L/R Anschlussregal inkl. LED-Beleuchtung inkl. Trafo und Schalter	1260
6	1	EM-HS30-06-330	L/R Hochschrank 1 Drehtür verspiegelt	628
7	1	HH6-380-2	Handtuchhalter 2-armig zur Korpusmontage	125
8	1	ZEHM41	Einhebelmischer Chrom Glanz	477
9	1	ZLH08312E	LED-Zusatzbeleuchtung für Schattenfuge inkl. Bewegungssensor	598
10	1	TSS-FACHT-343-SET 1	Kosmetikeinsatz 2-teilig, Kunststoff grau	138
Gesamtwert Zusatzartikel:				4316
Gesamtwert inkl. Zusatzartikel:				8166

Änderungen und Irrtümer vorbehalten!

Kunde: Punkte	Lieferant: PELIPAL GmbH Hans-Wilhelm-Peters-Straße 2 33189 Schlangen	Datum: Laufzeit: 30 Arbeitstage Lieferzeit: 05252/848-0 Tel.: 05252/848-158 Fax: Mindestbestellwert: Frachtkosten: Incoterm:
------------------------------------	--	--

Block:

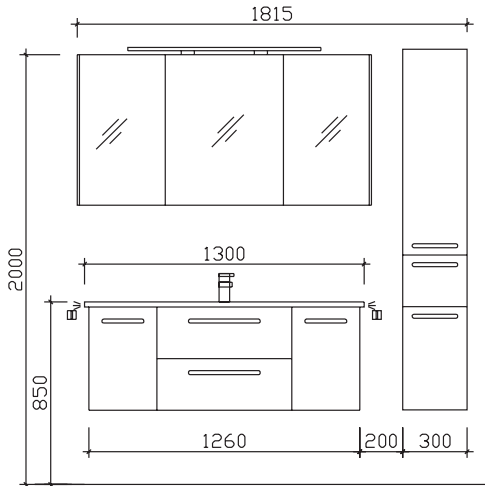

Maß in mm:
1370/300
 Energieeffizienzangaben siehe Typenplan

Front: Stahlgrau Metallic (444 - PG 1)
 Korpusfarbe: Stahlgrau (88)
 Akzentfarbe: /
 Korpusausführung: Comfort E
 Schubkasten: Metallzarge mit Softeinzug
 WT-Plattenfarbe: /
 Stollenfarbe: /
 Griff/Knopf: B2
 Montage: wandhängend
 Archiv-Nr.: 1-CT-F40-1-RET4

				Comfort E	
Pos.	Stk.	Artikel-Nr. / Anschlag	Beschreibung	Punkte	
1	1	BME006M13001	Mineralmarmor-Waschtisch Weiß Glanz	1100	
2	1	CT-WU08-1248-50	Waschtischunterschrank 2 Drehtüren, 2 Auszüge	1640	
3	1	S10-SPS23	Spiegelschrank 3-türig inkl.seitlicher LED Beleuchtung	2020	
Kombinationspreis:				4760	
4	1	ZALAZF90E	Aufsatzleuchte LEDplus-fähig Chrom Glanz	420	
5	1	ZCS005E	LEDplus Sensorschalter	115	
6	1	ZLH08313E	LED-Zusatzbeleuchtung	598	
7	1	ZKEFA343K	Kosmetikeinsatz 2-teilig Kunststoff Grau	138	
8	1	HHWE 2-325	Handtuchhalter eckig, zur Wandmontage	90	
9	1	HCL013033	L/R Hochschrank 2 Drehtüren, 1 Auszug	1076	
10	1	EHM-23-C	Einhebelmischer Chrom Glanz	395	
Gesamtwert Zusatzartikel:				2832	
Gesamtwert inkl. Zusatzartikel:				7592	

Änderungen und Irrtümer vorbehalten!

Kombinationsbeispiele

Waschtisch 800 mm

Punkte

1.8

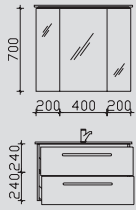

CT-S3D7-8073-16	1545
BME006M81701	745
CT-WU2L-7848-50	1155

3445

1.10

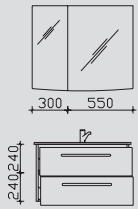

SEAE00185	850
BME006M81701	745
CT-WU2L-7848-50	1155

2750

Waschtisch 1190 mm

Punkte

2.8

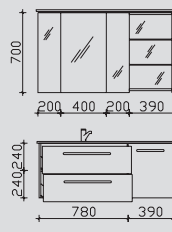

CT-S3D7-1173-L-16	2095
BLE006M12001	990
CT-WU03-1148-L-50	1540

4625

2.10

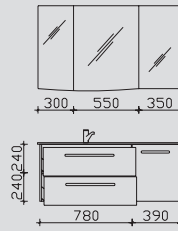

SEAE00112L	1055
BLE006M12001	990
CT-WU03-1148-L-50	1540

3585

Hier bieten wir Ihnen eine große Auswahl an Formen und Größen von namhaften und bewährten Waschtisch-Herstellern an.

Kombinationsbeispiele

Waschtisch 1190 mm		Waschtisch 1280 mm	
		Punkte	
3.8		4.8	
	CT-S3D7-1173-R-16 2095 BRE006M12001 990 CT-WU03-1148-R-50 1540		CT-S3D7-1273-16 2245 BME006M13001 1100 CT-WU08-1248-50 1640
	4625		4985
3.10		4.10	
	SEAE00112R 1055 BRE006M12001 990 CT-WU03-1148-R-50 1540		SEAE00113 1100 BME006M13001 1100 CT-WU08-1248-50 1640
	3585		3840

Hier bieten wir Ihnen eine große Auswahl an Formen und Größen von namhaften und bewährten Waschtisch-Herstellern an.

PRAG

MADE IN GERMANY

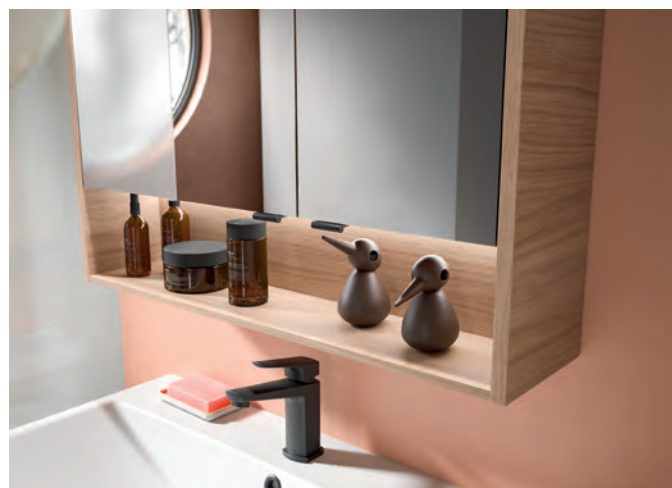

PRAG

Front und Korpus frei kombinierbar
Griff: Siehe Detailbeschreibung

Frontdekore PG 1

MDF mit Folie tiefgezogen

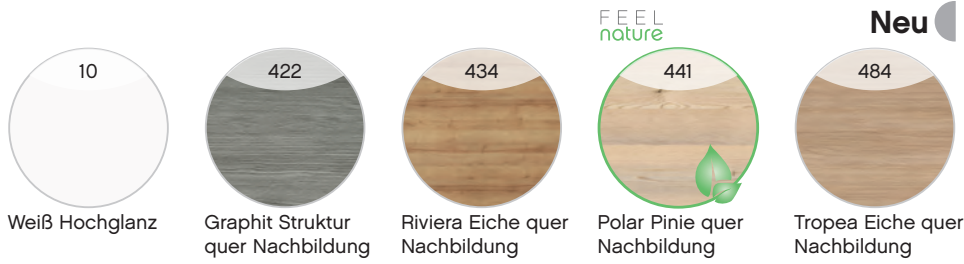

Frontdekore PG 2

MDF mit Lacklaminat/lackierte PET-Folie/UV-Lack-Beschichtung

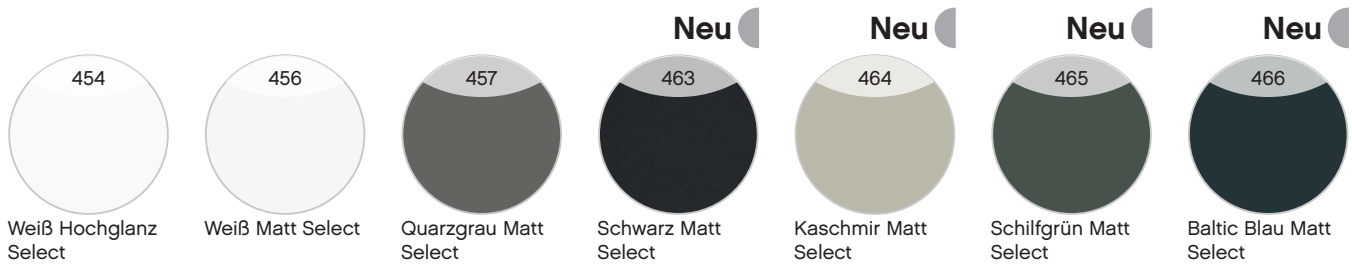

Korpusdekore

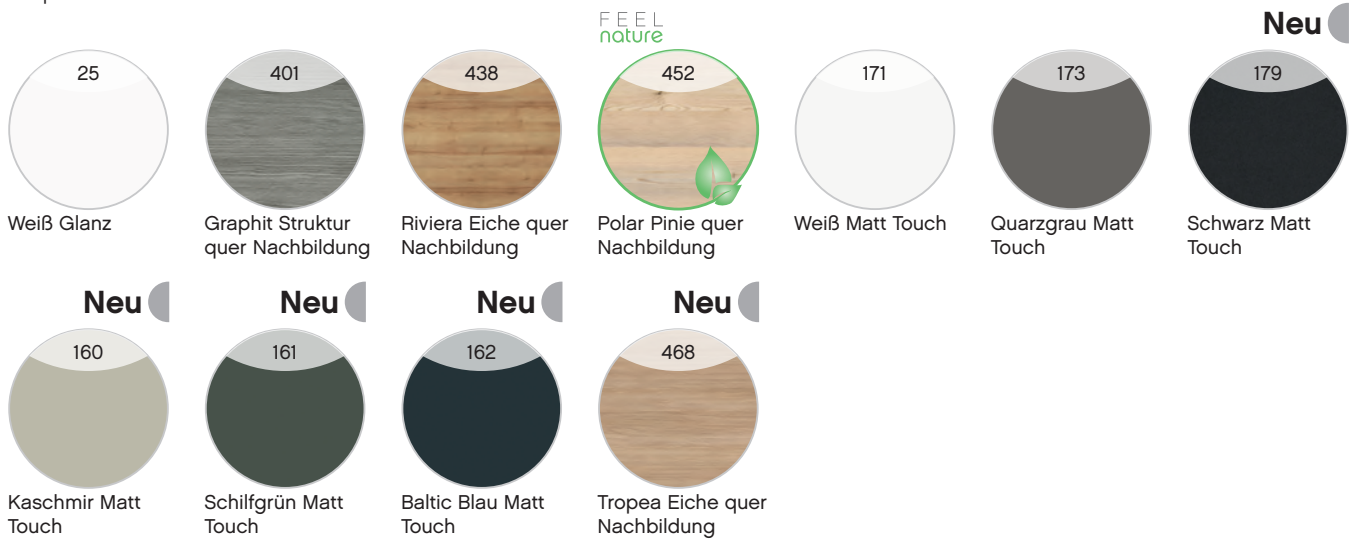

Keramikwaschtische

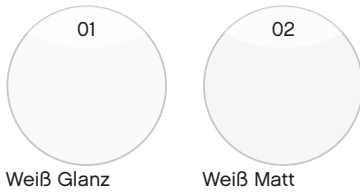

(Wandbefestigung der Waschtische mit Stockschrauben notwendig. Stockschrauben sind nicht im Lieferumfang enthalten.)

Griffe



Aufgrund von unterschiedlichen Türausprägungen/-breiten sind die Griffgeometrien/-längen fix zugeordnet.



Waschtisch-Übersicht

SWT 201202-650



Keramikwaschtisch

	Breite in mm
SWT 201202-650	650
SWT 201202-760	765
SWT 201202-920	925

SWT 201201-810



Keramikwaschtisch

	Breite in mm
SWT 201201-690	690
SWT 201201-810	805
SWT 201201-970	960

BME005S60002



Keramikwaschtisch
glänzend (01) und matt (02)

	Breite in mm
BME005S60001	600
BME005S60002	600
BME005S80001	800
BME005S80002	800
BME005S10001	1000
BME005S10002	1000

Waschtisch-Übersicht

Keramikwaschtische

Breite 690 mm

SWT201201-690

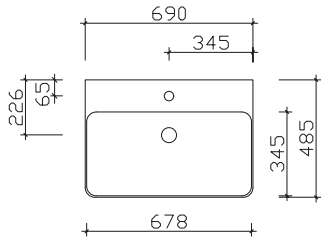

Breite 805 mm

SWT201201-810

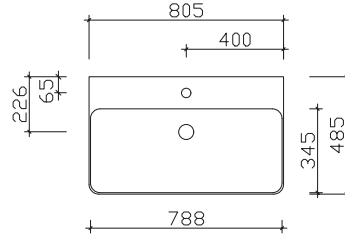

Breite 960 mm

SWT201201-970

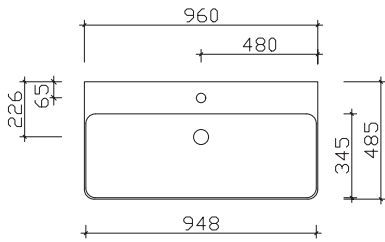

Breite 650 mm

SWT201202-650

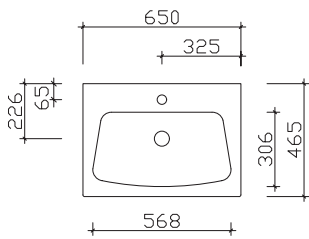

Breite 765 mm

SWT201202-760

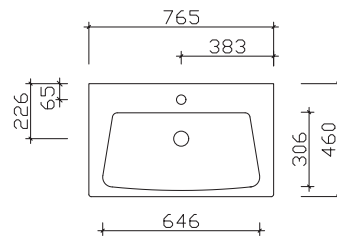

Breite 925 mm

SWT201202-920

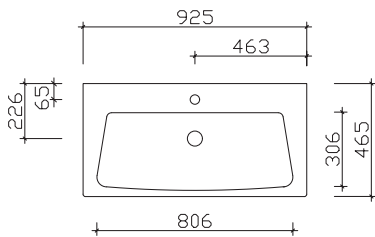

Waschtisch-Übersicht

Breite 600 mm

BME005S60001/02

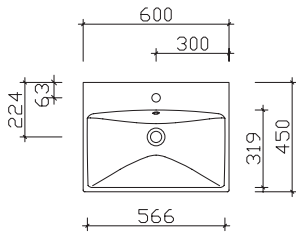

Breite 800 mm

BME005S80001/02

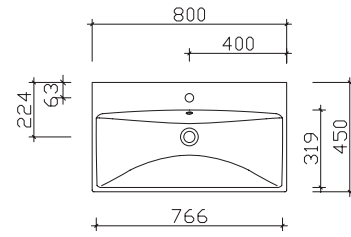

Breite 1000 mm

BME005S10001/02

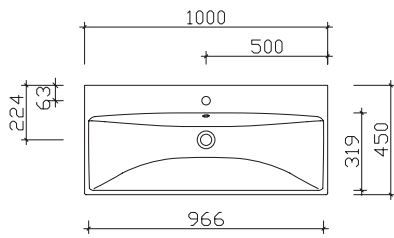

Spiegelschrank-Übersicht

PN-SPS 22



3D Spiegelschrank inkl. LED-Beleuchtung im Kranz

PN-SPS 05



Spiegelschrank inkl. LED-Beleuchtung im Kranz

	Breite in mm
PN-SPS 21	700
PN-SPS 22	800
PN-SPS 23	940

	Breite in mm
PN-SPS 18	650
PN-SPS 05	800
PN-SPS 10	950

PN-SPS 06



Spiegelschrank inkl. LED-Lichtkranz

	Breite in mm
PN-SPS 19	700
PN-SPS 06	850
PN-SPS 11	960

PN-SPS 28



Spiegelschrank inkl. LED-Beleuchtung im Kranz und Schalter/Steckdose von außen steuerbar

	Breite in mm
PN-SPS 27-LA	700
PN-SPS 27-RA	700
PN-SPS 27-UN	700
PN-SPS 28-LA	850
PN-SPS 28-RA	850
PN-SPS 28-UN	850
PN-SPS 29-LA	960
PN-SPS 29-RA	960
PN-SPS 29-UN	960

Unterbau 690 mm

Hier bieten wir eine große Auswahl an Formen und Größen namhafter und bewährter Hersteller. Waschtisch-Artikel ohne Armatur.



Keramik-Waschtisch Girona

Weiß (w), mit Armaturbohrung und integriertem Überlauf

Schwarze Überlaufrosetten (ZDVROS01) optional im Zubehör bestellbar!

Höhe	Breite	Tiefe	Artikel-Nr.	Aufteilung Breite	PG 1	PG 2	PG 3
70	650	465	SWT 201202-650		540		



Keramik-Waschtisch Belo

Weiß (w), mit Armaturbohrung und integriertem Überlauf

Schwarze Überlaufrosetten (ZDVROS01) optional im Zubehör bestellbar!

Höhe	Breite	Tiefe	Artikel-Nr.	Aufteilung Breite	PG 1	PG 2	PG 3
70	690	485	SWT 201201-690		540		

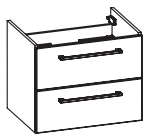

Waschtischunterschrank

mit Siphonausschnitt
2 Auszüge

Höhe	Breite	Tiefe	Artikel-Nr.	Aufteilung Breite	PG 1	PG 2	PG 3
490	600	440	PN-WTUSL 04		924	952	



Keramikwaschtisch

Weiß (01), Weiß Matt (02)

mit Armaturbohrung und integriertem Überlauf

Schwarze Überlaufrosetten (ZDVROS01) optional im Zubehör bestellbar!

Neu

Höhe	Breite	Tiefe	Artikel-Nr.	Aufteilung Breite	PG 1	PG 2	PG 3
50	600	450	BME005S60001		590		
50	600	450	BME005S60002		765		

Unterbau 690 mm



Waschtischunterschrank
mit Siphonausschnitt
2 Auszüge

Nur kombinierbar mit Keramik-Waschtischserie BME005S...

Neu

Höhe	Breite	Tiefe	Artikel-Nr.	Aufteilung Breite	PG 1	PG 2	PG 3
490	550	430	W06005S55		1075	1088	

Überbau 700 mm

**3D Spiegelschrank**

inkl. LED-Beleuchtung im Kranz
 Kranzbreite: 704 mm, Kranztiefe: 235 mm
 3 Drehtüren, einfach verspiegelt, 6 Glaseinlegeböden
 Schalter/Steckdose
 Anschlag von links: R L L

12V
225LM
4,8W
3000-6000K

Sensorschalter (ZCS005E) optional bestellbar zur Steuerung von LEDplus
 (Farbtemperaturwechsel bei Spiegelschränken)

Höhe	Breite	Tiefe	Artikel-Nr.	Aufteilung Breite	PG 1	PG 2	PG 3
713	700	170	PN-SPS 21	200/300/200	115		
-			ZCS005E		115		

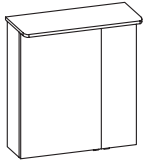
**Spiegelschrank**

inkl. LED-Beleuchtung im Kranz
 Kranzbreite: 670 mm, Kranztiefe: 240 mm
 2 Drehtüren, einfach verspiegelt, 2 Glaseinlegeböden
 Schalter/Steckdose
 Anschlag von links: L R
 Abb. zeigt links

12V
611-618LM
5,4W
2900-6400K

Sensorschalter (ZCS005E) optional bestellbar zur Steuerung von LEDplus
 (Farbtemperaturwechsel bei Spiegelschränken)

Ausführung: L/R wählbar - Bei Bestellung bitte angeben!

Höhe	Breite	Tiefe	Artikel-Nr.	Aufteilung Breite	PG 1	PG 2	PG 3
721	650	170	PN-SPS 18	L/R	460/200	930	
-			ZCS005E			115	

**Spiegelschrank**

inkl. LED-Lichtkranz
 Kranzbreite: 702 mm, Kranztiefe: 272 mm
 2 Drehtüren, einfach verspiegelt, 2 Glaseinlegeböden
 Schalter/Steckdose
 Anschlag von links: L R
 Abb. zeigt links

12V
821LM
6,5W
3000-6500K

Sensorschalter (ZCS005E) optional bestellbar zur Steuerung von LEDplus
 (Farbtemperaturwechsel bei Spiegelschränken)

Ausführung: L/R wählbar - Bei Bestellung bitte angeben!

Höhe	Breite	Tiefe	Artikel-Nr.	Aufteilung Breite	PG 1	PG 2	PG 3
723	700	170	PN-SPS 19	L/R	450/250	1278	
-			ZCS005E			115	

**Spiegelschrank**

inkl. LED-Lichtkranz, Kranzbreite: 702 mm, Kranztiefe: 272 mm
 2 Drehtüren, einfach verspiegelt, 2 Glaseinlegeböden
 Schalter/Steckdose von außen steuerbar
 Wählbare Modul Positionen:
 rechts außen (RA), links außen (LA) oder unten (UN)
 Anschlag von links: L R
 Abb. zeigt links

12V
821LM
6,5W
3000-6500K

Sensorschalter (ZCS005E) optional bestellbar zur Steuerung von LEDplus
 (Farbtemperaturwechsel bei Spiegelschränken)

Ausführung: L/R wählbar - Bei Bestellung bitte angeben!

Höhe	Breite	Tiefe	Artikel-Nr.	Aufteilung Breite	PG 1	PG 2	PG 3
723	700	170	PN-SPS 27-LA	L/R	450/250	1368	
723	700	170	PN-SPS 27-RA	L/R	450/250	1368	
723	700	170	PN-SPS 27-UN	L/R	450/250	1368	
-			ZCS005E			115	

Überbau 700 mm



LED-Zusatzbeleuchtung

zur Waschplatzbeleuchtung

optional einsetzbar zu:

PN-SPS 21, PN-SPS 18-L/R, PN-SPS 19-L/R und PN-SPS 27-L/R

12V

165LM

1,4W

2900-6400K

Nicht separat bestellbar!

Höhe	Breite	Tiefe	Artikel-Nr.	Aufteilung Breite	PG 1	PG 2	PG 3
-	350		EB-L-WP 04		255		

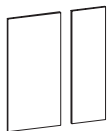

Innenspiegel

595x280, 595x180

optional einsetzbar zu:

PN-SPS 19 und PN-SPS 27

Höhe	Breite	Tiefe	Artikel-Nr.	Aufteilung Breite	PG 1	PG 2	PG 3
595		3	EB-ISP2-602818	280/180	80		

Unterbau 805 mm

Hier bieten wir eine große Auswahl an Formen und Größen namhafter und bewährter Hersteller. Waschtisch-Artikel ohne Armatur.



Keramik-Waschtisch Girona

Weiß (w), mit Armaturbohrung und integriertem Überlauf

Schwarze Überlaufrosetten (ZDVROS01) optional im Zubehör bestellbar!

Höhe	Breite	Tiefe	Artikel-Nr.	Aufteilung Breite	PG 1	PG 2	PG 3
70	765	460	SWT 201202-760		624		



Keramik-Waschtisch Belo

Weiß (w), mit Armaturbohrung und integriertem Überlauf

Schwarze Überlaufrosetten (ZDVROS01) optional im Zubehör bestellbar!

Höhe	Breite	Tiefe	Artikel-Nr.	Aufteilung Breite	PG 1	PG 2	PG 3
70	805	485	SWT 201201-810		624		

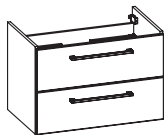

Waschtischunterschrank

mit Siphonausschnitt
2 Auszüge

Höhe	Breite	Tiefe	Artikel-Nr.	Aufteilung Breite	PG 1	PG 2	PG 3
490	720	440	PN-WTUSL 02		968	998	



Keramikwaschtisch

Weiß (01), Weiß Matt (02)

mit Armaturbohrung und integriertem Überlauf

Schwarze Überlaufrosetten (ZDVROS01) optional im Zubehör bestellbar!

Neu

Höhe	Breite	Tiefe	Artikel-Nr.	Aufteilung Breite	PG 1	PG 2	PG 3
50	800	450	BME005S80001		702		
50	800	450	BME005S80002		934		

Unterbau 805 mm



Waschtischunterschrank
mit Siphonausschnitt
2 Auszüge

Nur kombinierbar mit Keramik-Waschtischserie BME005S...

Neu

Höhe	Breite	Tiefe	Artikel-Nr.	Aufteilung Breite	PG 1	PG 2	PG 3
490	750	430	W06005S75		1122	1136	

Überbau 850 mm

**3D Spiegelschrank**

inkl. LED-Beleuchtung im Kranz
 Kranzbreite: 804 mm, Kranztiefe: 235 mm
 3 Drehtüren, einfach verspiegelt, 6 Glaseinlegeböden
 Schalter/Steckdose
 Anschlag von links: R L L

12V
319LM
6,5W
3000-6000K

Sensorschalter (ZCS005E) optional bestellbar zur Steuerung von LEDplus
 (Farbtemperaturwechsel bei Spiegelschränken)

Höhe	Breite	Tiefe	Artikel-Nr.	Aufteilung Breite	PG 1	PG 2	PG 3
713	800	170	PN-SPS 22	250/440/250	1132		
-			ZCS005E		115		

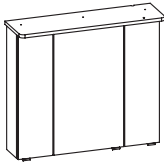
**Spiegelschrank**

inkl. LED-Beleuchtung im Kranz
 Kranzbreite: 820 mm, Kranztiefe: 240 mm
 3 Drehtüren, einfach verspiegelt, 6 Glaseinlegeböden
 Schalter/Steckdose
 Anschlag von links: R L L

12V
611-618LM
5,4W
2900-6400K

Sensorschalter (ZCS005E) optional bestellbar zur Steuerung von LEDplus
 (Farbtemperaturwechsel bei Spiegelschränken)

Höhe	Breite	Tiefe	Artikel-Nr.	Aufteilung Breite	PG 1	PG 2	PG 3
721	800	170	PN-SPS 05	200/400/200	1158		
-			ZCS005E		115		

**Spiegelschrank**

inkl. LED-Lichtkranz
 Kranzbreite: 852 mm, Kranztiefe: 272 mm
 3 Drehtüren, einfach verspiegelt, 6 Glaseinlegeböden
 Schalter/Steckdose
 Anschlag von links: R L L

12V
1011LM
8W
3000-6500K

Sensorschalter (ZCS005E) optional bestellbar zur Steuerung von LEDplus
 (Farbtemperaturwechsel bei Spiegelschränken)

Höhe	Breite	Tiefe	Artikel-Nr.	Aufteilung Breite	PG 1	PG 2	PG 3
723	850	270	PN-SPS 06	215/420/215	1588		
-			ZCS005E		115		

**Spiegelschrank**

inkl. LED-Lichtkranz
 Kranzbreite: 852 mm, Kranztiefe: 272 mm
 3 Drehtüren, einfach verspiegelt, 6 Glaseinlegeböden
 Schalter/Steckdose von außen steuerbar
 Wählbare Modul Positionen:
 rechts außen (RA), links außen (LA) oder unten (UN)
 Anschlag von links: R L L

12V
1011LM
8W
3000-6000K

Sensorschalter (ZCS005E) optional bestellbar zur Steuerung von LEDplus
 (Farbtemperaturwechsel bei Spiegelschränken)

Höhe	Breite	Tiefe	Artikel-Nr.	Aufteilung Breite	PG 1	PG 2	PG 3
723	850	270	PN-SPS 28-LA	215/420/215	1678		
723	850	270	PN-SPS 28-RA	215/420/215	1678		
723	850	270	PN-SPS 28-UN	215/420/215	1678		
-			ZCS005E		115		

**LED-Zusatzbeleuchtung**

zur Waschplatzbeleuchtung
 optional einsetzbar zu:
 PN-SPS 22, PN-SPS 05, PN-SPS 06 und PN-SPS 28

12V
358LM
2,8W
2900-6400K

Nicht separat bestellbar!

Höhe	Breite	Tiefe	Artikel-Nr.	Aufteilung Breite	PG 1	PG 2	PG 3
-	650		EB-L-WP 02		275		

Unterbau 1000 mm

Hier bieten wir eine große Auswahl an Formen und Größen namhafter und bewährter Hersteller. Waschtisch-Artikel ohne Armatur.



Keramik-Waschtisch Girona

Weiß (w), mit Armaturbohrung und integriertem Überlauf

Schwarze Überlaufrosetten (ZDVROS01) optional im Zubehör bestellbar!

Höhe	Breite	Tiefe	Artikel-Nr.	Aufteilung Breite	PG 1	PG 2	PG 3
70	925	465	SWT 201202-920		790		



Keramik-Waschtisch Belo

Weiß (w), mit Armaturbohrung und integriertem Überlauf

Schwarze Überlaufrosetten (ZDVROS01) optional im Zubehör bestellbar!

Höhe	Breite	Tiefe	Artikel-Nr.	Aufteilung Breite	PG 1	PG 2	PG 3
70	960	485	SWT 201201-970		790		



Waschtischunterschrank

mit Siphonausschnitt

2 Auszüge

Höhe	Breite	Tiefe	Artikel-Nr.	Aufteilung Breite	PG 1	PG 2	PG 3
490	880	440	PN-WTUSL 06		1018	1048	



Keramikwaschtisch

Weiß (01), Weiß Matt (02)

mit Armaturbohrung und integriertem Überlauf

Schwarze Überlaufrosetten (ZDVROS01) optional im Zubehör bestellbar!

Neu

Höhe	Breite	Tiefe	Artikel-Nr.	Aufteilung Breite	PG 1	PG 2	PG 3
50	1000	450	BME005S10001		812		
50	1000	450	BME005S10002		1088		

Unterbau 1000 mm

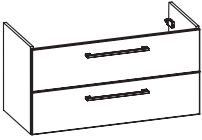

Waschtischunterschrank
mit Siphonausschnitt
2 Auszüge

Nur kombinierbar mit Keramik-Waschtischserie BME005S...

Neu

Höhe	Breite	Tiefe	Artikel-Nr.	Aufteilung Breite	PG 1	PG 2	PG 3
490	950	430	W06005S95		1174	1190	

Überbau 960 mm

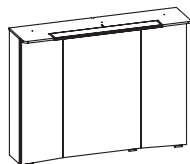
**3D Spiegelschrank**

inkl. LED-Beleuchtung im Kranz
 Kranzbreite: 944 mm, Kranztiefe: 235 mm
 3 Drehtüren, einfach verspiegelt, 6 Glaseinlegeböden
 Schalter/Steckdose
 Anschlag von links: R L L

12V
319LM
6,5W
3000-6000K

Sensorschalter (ZCS005E) optional bestellbar zur Steuerung von LEDplus
 (Farbtemperaturwechsel bei Spiegelschränken)

Höhe	Breite	Tiefe	Artikel-Nr.	Aufteilung Breite	PG 1	PG 2	PG 3
713	940	170	PN-SPS 23	250/440/250	1220		
-			ZCS005E		115		

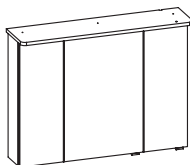
**Spiegelschrank**

inkl. LED-Beleuchtung im Kranz
 Kranzbreite: 970mm, Kranztiefe: 240mm
 3 Drehtüren, einfach verspiegelt, 6 Glaseinlegeböden
 Schalter/Steckdose
 Anschlag von links: R L L

12V
811-832LM
7,2W
2900-6400K

Sensorschalter (ZCS005E) optional bestellbar zur Steuerung von LEDplus
 (Farbtemperaturwechsel bei Spiegelschränken)

Höhe	Breite	Tiefe	Artikel-Nr.	Aufteilung Breite	PG 1	PG 2	PG 3
721	950	170	PN-SPS 10	250/450/250	1268		
-			ZCS005E		115		

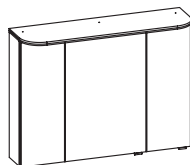
**Spiegelschrank**

inkl. LED-Lichtkranz
 Kranzbreite: 962 mm, Kranztiefe: 272 mm
 3 Drehtüren, einfach verspiegelt, 6 Glaseinlegeböden
 Schalter/Steckdose
 Anschlag von links: R L L

12V
1137LM
9W
3000-6500K

Sensorschalter (ZCS005E) optional bestellbar zur Steuerung von LEDplus
 (Farbtemperaturwechsel bei Spiegelschränken)

Höhe	Breite	Tiefe	Artikel-Nr.	Aufteilung Breite	PG 1	PG 2	PG 3
723	960	170	PN-SPS 11	250/460/250	1698		
-			ZCS005E		115		

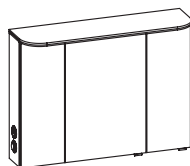
**Spiegelschrank**

inkl. LED-Lichtkranz
 Kranzbreite: 962 mm, Kranztiefe: 272 mm
 3 Drehtüren, einfach verspiegelt, 6 Glaseinlegeböden
 Schalter/Steckdose von außen steuerbar
 Wählbare Modul Positionen:
 rechts außen (RA), links außen (LA) oder unten (UN)
 Anschlag von links: R L L

12V
1137LM
9W
3000-6500K

Sensorschalter (ZCS005E) optional bestellbar zur Steuerung von LEDplus
 (Farbtemperaturwechsel bei Spiegelschränken)

Höhe	Breite	Tiefe	Artikel-Nr.	Aufteilung Breite	PG 1	PG 2	PG 3
723	960	170	PN-SPS 29-LA	250/460/250	1788		
723	960	170	PN-SPS 29-RA	250/460/250	1788		
723	960	170	PN-SPS 29-UN	250/460/250	1788		
-			ZCS005E		115		

**LED-Zusatzbeleuchtung**

zur Waschtischbeleuchtung
 optional einsetzbar zu:
 PN-SPS 23, PN-SPS 10, PN-SPS 11 und PN-SPS 29

12V
358LM
2,8W
2900-6400K

Nicht separat bestellbar!

Höhe	Breite	Tiefe	Artikel-Nr.	Aufteilung Breite	PG 1	PG 2	PG 3
-	650		EB-L-WP 02		275		

Kunde:

Lieferant:

Datum:

Laufzeit:

Lieferzeit:

Tel.:

Fax:

Mindestbestellwert:

Frachtkosten:

Incoterm:

PELIPAL GmbH
Hans-Wilhelm-Peters-Straße 2
33189 Schlangen

30 Arbeitstage
05252/848-0
05252/848-158

Punkte

Block:

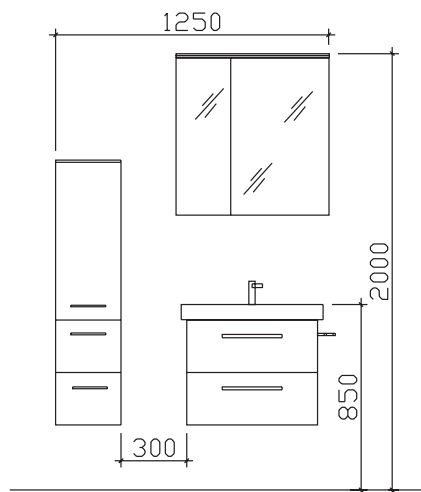

Maß in mm:
300/700

Energieeffizienzangaben siehe Typenplan

Front: Riviera Eiche quer Nachbildung (434 - PG1)
Korpusfarbe: Riviera Eiche quer Nachbildung (438)
Akzentfarbe: /
Korpusauführung: Comfort E
Schubkasten: Metallzarge mit Softeinzug
WT-Plattenfarbe: /
Stollenfarbe: /
Griff/Knopf: R2
Montage: wandhängend
Archiv-Nr.: 1-PN-R8-1-RET5

			Comfort E	
Pos.	Stk.	Artikel-Nr. / Anschlag	Beschreibung	Punkte
1	1	SWT 201202-650	Keramik-Waschtisch Girona weiß	540
2	1	PN-WTUSL 04	Waschtischunterschrank 2 Auszüge	924
3	1	PN-SPS 27-RA	L/R Spiegelschrank 2-türig inkl. LED-Lichtkranz	1368
Kombinationspreis:				2832
4	1	MCL513033	L/R Midischrank 1 Drehtür, 2 Auszüge inkl. Abdeckplatte	1220
5	1	EB-L-WP 04	LED-Zusatzbeleuchtung für Waschplatz	255
6	1	EB-ISP2-602818	Innenspiegel	80
7	1	EHM-23-C	Einhebelmischer Chrom Glanz	395
8	1	HH6-380-2	Handtuchhalter 2-armig zur Korpusmontage	125
Gesamtwert Zusatzartikel:				2075
Gesamtwert inkl. Zusatzartikel:				4907

Änderungen und Irrtümer vorbehalten!

Kunde:	Lieferant:	Datum:
	PELIPAL GmbH Hans-Wilhelm-Peters-Straße 2 33189 Schlagen	Laufzeit: Lieferzeit: 30 Arbeitstage Tel.: 05252/848-0 Fax: 05252/848-158 Mindestbestellwert: Frachtkosten: Incoterm:
Punkte		

Block:

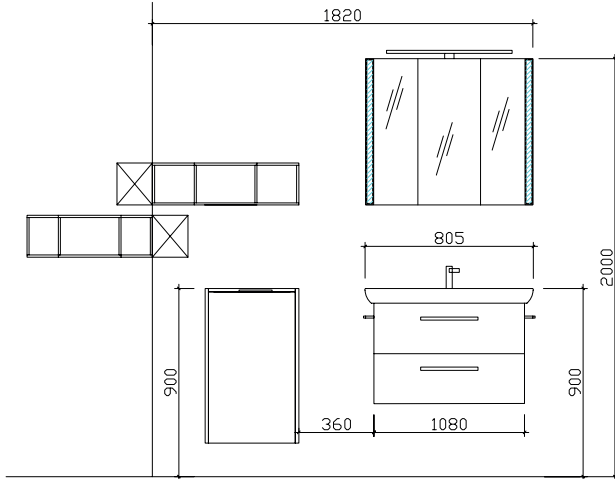

Maß in mm:
700/800

Energieeffizienzangaben siehe Typenplan

Front: Weiß Hochglanz (10 - PG 1)
 Korpusfarbe: Weiß Glanz (25)
 Akzentfarbe: /
 Korpusausführung: Comfort E
 Schubkasten: Metallzarge mit Softeinzug
 WT-Plattenfarbe: /
 Stollenfarbe: /
 Griff/Knopf: R2
 Montage: wandhängend
 Archiv-Nr.: 1-PN-R9-1-Ret3

Pos.	Stk.	Artikel-Nr. / Anschlag	Beschreibung	Comfort E Punkte
1	1	SWT 201201-810	Keramik-Waschtisch Belo weiß	624
2	1	PN-WTUSL 02	Waschtischunterschrank 2 Auszüge	968
3	1	S26-SPS 11-UN	Spiegelschrank mit seitl.Lichtprofil u.LED-Aufsatzl.	1905
Kombinationspreis:				3497
4	1	EB-L-WP 01	LED-Zusatzbeleuchtung für Waschplatz	170
5	1	EM-HBW43-02	L/R Unterschrank mit Wäschekippe inkl. Wäschesack	934
6	1	EM-WR20-03-6017	Wandregal 3 Fächer	365
7	1	EM-WR20-03-7017	Wandregal 3 Fächer	375
8	1	EHM-23-C	Einhebelmischer Chrom Glanz	395
9	2	HH6-380-1	Handtuchhalter 1-armig zur Korpusmontage	180
Gesamtwert Zusatzartikel:				2419
Gesamtwert inkl. Zusatzartikel:				5916

Änderungen und Irrtümer vorbehalten!

Kunde:

Lieferant:

PELIPAL GmbH
Hans-Wilhelm-Peters-Straße 2
33189 Schlangen

Datum:

Laufzeit:

Lieferzeit:

Tel.:

Fax:

Mindestbestellwert:

Frachtkosten:

Incoterm:

30 Arbeitstage

05252/848-0

05252/848-158

Punkte

Block:

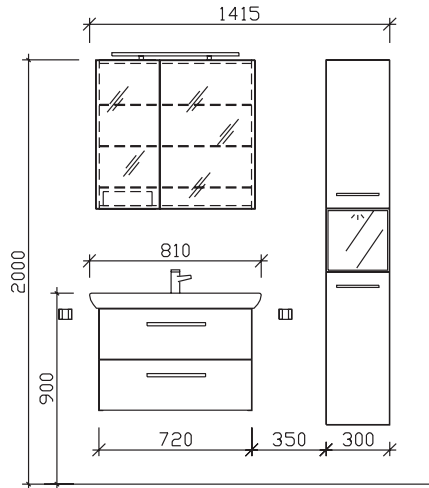

Maß in mm:

810/300

Energieeffizienzangaben siehe Typenplan

Front: Polar Pinie quer Nachbildung (441 - PG 1)
 Korpusfarbe: Polar Pinie quer Nachbildung (452)
 Akzentfarbe: /
 Korpusausführung: Comfort E
 Schubkasten: Metallzarge mit Softeinzug
 WT-Plattenfarbe: /
 Stollenfarbe: /
 Griff/Knopf: D2
 Montage: wandhängend
 Archiv-Nr.: 1-PN-R14-1-RET1

Pos.	Stk.	Artikel-Nr. / Anschlag	Beschreibung	Comfort E Punkte
1	1	SWT 201201-810	Keramik-Waschtisch Belo weiß	624
2	1	PN-WTUSL 02	Waschtischunterschrank 2 Auszüge	968
3	1	SKNEKT175L	Spiegelschrank Vorzugskombi	770
Kombinationspreis:				2362
4	1	HLT083033	L/R Vitrinen-Hochschrank 2 Drehtüren inkl. LED-Spot mit Glastür	1305
5	1	ZALAZF60E	Aufsatzleuchte LEDplus-fähig Chrom Glanz	365
6	1	ZCS005E	LEDplus Sensorschalter	115
7	2	HHWE 3-345	Handtuchhalter 2-armig, eckig, zur Wandmontage	360
8	1	EHM-23-C	Einhebelmischer Chrom Glanz	395
Gesamtwert Zusatzartikel:				2540
Gesamtwert inkl. Zusatzartikel:				4902

Änderungen und Irrtümer vorbehalten!

Kunde:	Lieferant:	Datum:
	PELIPAL GmbH Hans-Wilhelm-Peters-Straße 2 33189 Schlangen	Laufzeit:
Punkte		Lieferzeit: 30 Arbeitstage
		Tel.: 05252/848-0
		Fax: 05252/848-158
		Mindestbestellwert:
		Frachtkosten:
		Incoterm:

Block:

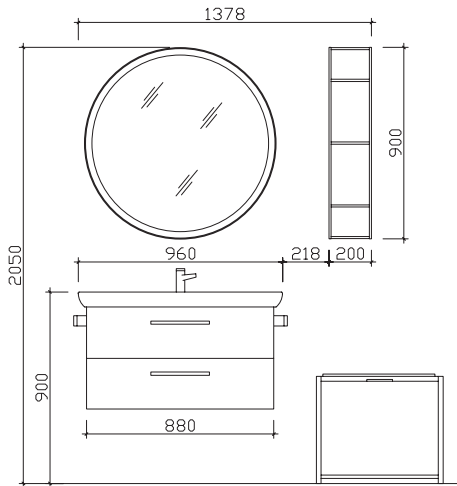

Maß in mm:
1000/200/200/642
Energieeffizienzangaben siehe Typenplan

Front:	Polar Pinie quer Nachbildung (441 - PG 1)
Korpusfarbe:	Polar Pinie quer Nachbildung (452)
Akzentfarbe:	Schwarz Matt
Korpusausführung:	Comfort E
Schubkasten:	Metallzarge mit Softeinzug
WT-Plattenfarbe:	/
Stollenfarbe:	/
Griff/Knopf:	R2
Montage:	wandhängend
Archiv-Nr.:	1-PN-R15-1-Ret

Pos.	Stk.	Artikel-Nr. / Anschlag	Beschreibung	Comfort E
				Punkte
1	1	SWT 201201-970	Keramik-Waschtisch Belo weiß	790
2	1	PN-WTUSL 06	Waschtischunterschrank 2 Auszüge	1018
3	1	FELLS5590	Funktionsspiegel mit umlauf. LEDplus-Effektlicht u. Touchschalter	1098
Kombinationspreis:				2906
4	2	EM-WR20-03-9017	Wandregal 4 Fächer, Akzentfarbe wählbar	860
5	1	EM-TR01-S	Sitztruhe mit Verstauungsmöglichkeit	1050
6	2	ZHH01038	Handtuchhalter 1-armig zur Korpusmontage Edelstahl Optik	240
7	1	ZEHM40	Einhebelmischer Chrom Glanz	522
Gesamtwert Zusatzartikel:				2672
Gesamtwert inkl. Zusatzartikel:				5578

Änderungen und Irrtümer vorbehalten!

Kunde:	Lieferant: PELIPAL GmbH Hans-Wilhelm-Peters-Straße 2 33189 Schlangen	Datum: Laufzeit: Lieferzeit: 30 Arbeitstage Tel.: 05252/848-0 Fax: 05252/848-158 Mindestbestellwert: Frachtkosten: Incoterm:
Punkte		

Block:

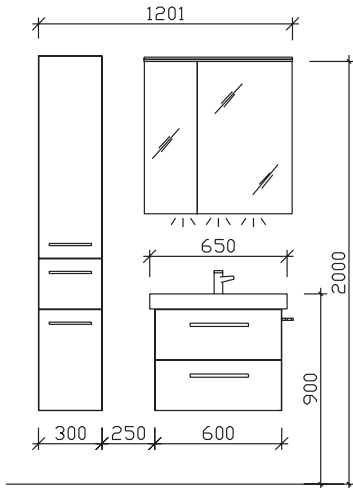

Maß in mm:
650/300

Energieeffizienzangaben siehe Typenplan

Front:	Polar Pinie quer Nachbildung (441 - PG 1)
Korpusfarbe:	Polar Pinie quer Nachbildung (452)
Akzentfarbe:	/
Korpusausführung:	Comfort E
Schubkasten:	Metallzarge mit Softeinzug
WT-Plattenfarbe:	/
Stollenfarbe:	/
Griff/Knopf:	R2
Montage:	wandhängend
Archiv-Nr.:	1-PN-R16-1-RET

Pos.	Stk.	Artikel-Nr. / Anschlag	Beschreibung	Comfort E Punkte
1	1	SWT 201202-650	Keramik-Waschtisch Girona weiß	540
2	1	PN-WTUSL 04	Waschtischunterschrank 2 Auszüge	924
3	1	PN-SPS 27-RA	:L/R Spiegelschrank 2-türig inkl. LED-Lichtkranz	1368
Kombinationspreis:				2832
4	1	HCL013033	:L/R Hochschrank 2 Drehtüren, 1 Auszug	1076
5	1	EB-L-WP 04	LED-Zusatzbeleuchtung für Waschplatz	255
6	1	EB-ISP2-602818	Innenspiegel	80
7	1	HH6-380-2	Handtuchhalter 2-armig zur Korpusmontage	125
8	1	EHM-23-C	Einhebelmischer Chrom Glanz	395
Gesamtwert Zusatzartikel:				1931
Gesamtwert inkl. Zusatzartikel:				4763

Änderungen und Irrtümer vorbehalten!

Kombinationsbeispiele

Waschtisch 690 mm

	Punkte		
	PG 1	PG 2	
7.3			
	PN-SPS 19	1278	1278
	SWT 201201-690	540	540
	PN-WTUSL 04	924	952
	2742	2770	

Waschtisch 650 mm

	Punkte		
	PG 1	PG 2	
8.3			
	PN-SPS 19	1278	1278
	SWT 201202-650	540	540
	PN-WTUSL 04	924	952
	2742	2770	

	Punkte		
	PG 1	PG 2	
7.5			
	PN-SPS 21	1115	1115
	SWT 201201-690	540	540
	PN-WTUSL 04	924	952
	2579	2607	

	Punkte		
	PG 1	PG 2	
8.5			
	PN-SPS 21	1115	1115
	SWT 201202-650	540	540
	PN-WTUSL 04	924	952
	2579	2607	

	Punkte		
	PG 1	PG 2	
7.6			
	PN-SPS 18	930	930
	SWT 201201-690	540	540
	PN-WTUSL 04	924	952
	2394	2422	

	Punkte		
	PG 1	PG 2	
8.6			
	PN-SPS 18	930	930
	SWT 201202-650	540	540
	PN-WTUSL 04	924	952
	2394	2422	

Hier bieten wir Ihnen eine große Auswahl an Formen und Größen von namhaften und bewährten Waschtisch-Herstellern an.

Alle Leuchten/elektrischen Komponenten dürfen nur in Kombination mit Produkten des Kataloges betrieben werden!

Kombinationsbeispiele

Waschtisch 810 mm		Punkte	
	PG 1	PG 2	
	PN-SPS 06	1588	1588
	SWT 201201-810	624	624
	PN-WTUSL 02	968	998
		3180	3210

Waschtisch 760 mm		Punkte	
	PG 1	PG 2	
	PN-SPS 06	1588	1588
	SWT 201202-760	624	624
	PN-WTUSL 02	968	998
		3180	3210

Waschtisch 810 mm		Punkte	
	PG 1	PG 2	
	PN-SPS 22	1132	1132
	SWT 201201-810	624	624
	PN-WTUSL 02	968	998
		2724	2754

Waschtisch 760 mm		Punkte	
	PG 1	PG 2	
	PN-SPS 22	1132	1132
	SWT 201202-760	624	624
	PN-WTUSL 02	968	998
		2724	2754

Waschtisch 810 mm		Punkte	
	PG 1	PG 2	
	PN-SPS 05	1158	1158
	SWT 201201-810	624	624
	PN-WTUSL 02	968	998
		2750	2780

Waschtisch 760 mm		Punkte	
	PG 1	PG 2	
	PN-SPS 05	1158	1158
	SWT 201202-760	624	624
	PN-WTUSL 02	968	998
		2750	2780

Hier bieten wir Ihnen eine große Auswahl an Formen und Größen von namhaften und bewährten Waschtisch-Herstellern an.

Kombinationsbeispiele

Waschtisch 970 mm

		Punkte	
5.3		PG 1	PG 2
	PN-SPS 11	1698	1698
	SWT 201201-970	790	790
	PN-WTUSL 06	1018	1048
		3506	3536

Waschtisch 920 mm

		Punkte	
6.3		PG 1	PG 2
	PN-SPS 11	1698	1698
	SWT 201202-920	790	790
	PN-WTUSL 06	1018	1048
		3506	3536

		Punkte	
5.5		PG 1	PG 2
	PN-SPS 23	1220	1220
	SWT 201201-970	790	790
	PN-WTUSL 06	1018	1048
		3028	3058

		Punkte	
6.5		PG 1	PG 2
	PN-SPS 23	1220	1220
	SWT 201202-920	790	790
	PN-WTUSL 06	1018	1048
		3028	3058

		Punkte	
5.6		PG 1	PG 2
	PN-SPS 10	1268	1268
	SWT 201201-970	790	790
	PN-WTUSL 06	1018	1048
		3076	3106

		Punkte	
6.6		PG 1	PG 2
	PN-SPS 10	1268	1268
	SWT 201202-920	790	790
	PN-WTUSL 06	1018	1048
		3076	3106

Hier bieten wir Ihnen eine große Auswahl an Formen und Größen von namhaften und bewährten Waschtisch-Herstellern an.

Alle Leuchten/elektrischen Komponenten dürfen nur in Kombination mit Produkten des Kataloges betrieben werden!

ATHEN

MADE IN GERMANY



ATHEN

Front und Korpus frei kombinierbar
Griff: Siehe Detailbeschreibung

Frontdekore

MDF mit Folie tiefgezogen

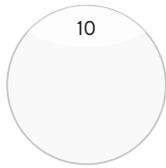

10
Weiß Hochglanz



9
Anthrazit Hochglanz



422
Graphit Struktur quer Nachbildung



429
Castello Eiche quer Nachbildung



430
Sanremo Eiche Terra quer Nachbildung



434
Riviera Eiche quer Nachbildung

Korpusdekore



25
Weiß Glanz

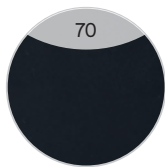

70
Anthrazit Seidenglanz

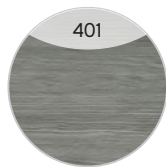

401
Graphit Struktur quer Nachbildung



426
Castello Eiche quer Nachbildung



428
Sanremo Eiche Terra quer Nachbildung



438
Riviera Eiche quer Nachbildung

Keramikwaschtische



Weiß

(Wandbefestigung der Waschtische mit Stockschrauben notwendig. Stockschrauben sind nicht im Lieferumfang enthalten.)

Griffe



Variante A1
Chrom Glanz

Aufgrund von unterschiedlichen Türausprägungen/-breiten sind die Griffgeometrien/-längen fix zugeordnet.

Produktfotos



Waschtisch-Übersicht

Keramikwaschtische

Breite 820 mm

SWT201301-820

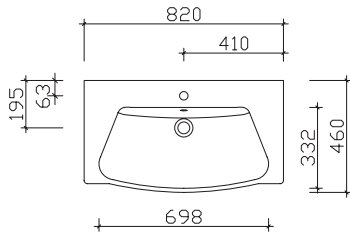

Breite 970 mm

SWT201301-970

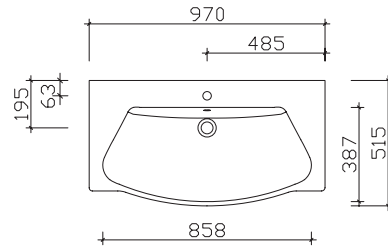

Breite 1220 mm

SWT201301-1220

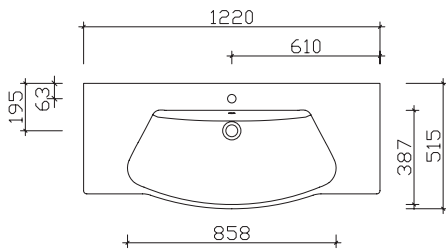

Spiegelschrank-Übersicht

AG-SPS 01



Spiegelschrank inkl. LED-Aufsatzleuchte

	Breite in mm
AG-SPS 15	750
AG-SPS 01	980
AG-SPS 02	1200

AG-SPS 04



Spiegelschrank inkl. LED-Beleuchtung im Kranz

	Breite in mm
AG-SPS 16	800
AG-SPS 03	900
AG-SPS 04	1200

AG-SPS 26-LA



Spiegelschrank inkl. LED-Aufsatzleuchte und Schalter/Steckdose von außen steuerbar

	Breite in mm
AG-SPS 25-LA	750
AG-SPS 25-RA	750
AG-SPS 25-UN	750
AG-SPS 26-LA	980
AG-SPS 26-RA	980
AG-SPS 26-UN	980
AG-SPS 27-LA	1200
AG-SPS 27-RA	1200
AG-SPS 27-UN	1200

Unterbau 820 mm

Hier bieten wir eine große Auswahl an Formen und Größen namhafter und bewährter Hersteller. Waschtisch-Artikel ohne Armatur.



Keramikwaschtisch
Weiß (w)

Schwarze Überlaufrosetten (ZDVROS01) optional im Zubehör bestellbar!

Höhe	Breite	Tiefe	Artikel-Nr.	Aufteilung Breite	PG 1	PG 2	PG 3
60	820	460	SWT 201301-820		530		

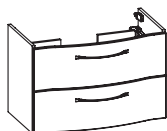

Waschtischunterschrank
2 Auszüge

Höhe	Breite	Tiefe	Artikel-Nr.	Aufteilung Breite	PG 1	PG 2	PG 3
490	750	427	AG-WTUSL 03		1310		



Kosmetikeinsatz
Kunststoff, 2-teilig (Breite je 130 mm)
optional für Schubkästen in Waschtischunterschrank

Höhe	Breite	Tiefe	Artikel-Nr.	Aufteilung Breite	PG 1	PG 2	PG 3
53	130	293	ZKEFA293C		138		

Überbau 800 mm

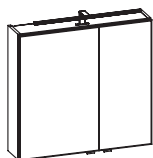
**Spiegelschrank**

inkl. LED-Aufsatzleuchte
 2 Drehtüren, einfach verspiegelt, mit Facettenschliff, 2 Glaseinlegeböden
 Schalter/Steckdose
 Anschlag von links: L R
 Abb. zeigt links

12V
600-618LM
5,4W
2900-6400K

Sensorschalter (ZCS005E) optional bestellbar zur Steuerung von LEDplus
 (Farbtemperaturwechsel bei Spiegelschränken)

Ausführung: L/R wählbar - Bei Bestellung bitte angeben!

Höhe	Breite	Tiefe	Artikel-Nr.		Aufteilung Breite	PG 1	PG 2	PG 3
703	750	170	AG-SPS 15	L/R	450/300	940		
-			ZCS005E			115		

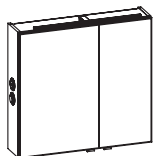
**Spiegelschrank**

inkl. LED-Aufsatzleuchte
 2 Drehtüren, einfach verspiegelt, mit Facettenschliff, 2 Glaseinlegeböden
 Schalter/Steckdose von außen steuerbar
 Wählbare Modul Positionen:
 rechts außen (RA), links außen (LA) oder unten (UN)
 Anschlag von links: L R
 Abb. zeigt links

12V
600-618LM
5,4W
2900-6400K

Sensorschalter (ZCS005E) optional bestellbar zur Steuerung von LEDplus
 (Farbtemperaturwechsel bei Spiegelschränken)

Ausführung: L/R wählbar - Bei Bestellung bitte angeben!

Höhe	Breite	Tiefe	Artikel-Nr.		Aufteilung Breite	PG 1	PG 2	PG 3
703	750	170	AG-SPS 25-RA	L/R	450/300	1030		
703	750	170	AG-SPS 25-LA	L/R	450/300	1030		
703	750	170	AG-SPS 25-UN	L/R	450/300	1030		
-			ZCS005E			115		

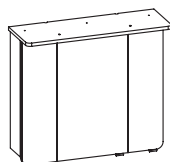
**Spiegelschrank**

inkl. LED Beleuchtung im Kranz
 3 Drehtüren, einfach verspiegelt, 6 Glaseinlegeböden
 Schalter/Steckdose
 Kranzbreite: 820 mm, Kranztiefe: 285 mm
 Anschlag von links: R L L

12V
320-330LM
4,8W
3000-6500K

Sensorschalter (ZCS005E) optional bestellbar zur Steuerung von LEDplus
 (Farbtemperaturwechsel bei Spiegelschränken)

Höhe	Breite	Tiefe	Artikel-Nr.		Aufteilung Breite	PG 1	PG 2	PG 3
724	800	170	AG-SPS 16		200/400/200	1098		
-			ZCS005E			115		

**LED-Zusatzbeleuchtung**

zur Waschplatzbeleuchtung
 optional einsetzbar zu:
 AG-SPS 15, AG-SPS 25, AG-SPS 16

12V
358LM
2,8W
2900-6400K

Nicht separat bestellbar!

Höhe	Breite	Tiefe	Artikel-Nr.		Aufteilung Breite	PG 1	PG 2	PG 3
-	650		EB-L-WP 02			275		

Unterbau 970 mm

Hier bieten wir eine große Auswahl an Formen und Größen namhafter und bewährter Hersteller. Waschtisch-Artikel ohne Armatur.



Keramikwaschtisch

Weiß (w), mit Armaturbohrung und integriertem Überlauf

Schwarze Überlaufrosetten (ZDVROS01) optional im Zubehör bestellbar!

Höhe	Breite	Tiefe	Artikel-Nr.	Aufteilung Breite	PG 1	PG 2	PG 3
60	970	515	SWT 201301-970		588		

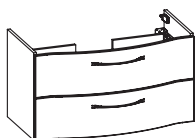

Waschtischunterschrank

2 Auszüge

Höhe	Breite	Tiefe	Artikel-Nr.	Aufteilung Breite	PG 1	PG 2	PG 3
490	900	481	AG-WTUSL 01		1428		



Kosmetikeinsatz

Kunststoff, 2-teilig (Breite je 130 mm)

optional für Schubkästen in Waschtischunterschrank

Höhe	Breite	Tiefe	Artikel-Nr.	Aufteilung Breite	PG 1	PG 2	PG 3
53	130	293	ZKEFA293C		138		

Überbau 980 mm

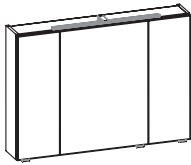

Spiegelschrank

inkl. LED-Aufsatzleuchte
 3 Drehtüren, einfach verspiegelt, mit Facettenschliff, 6 Glaseinlegeböden
 Schalter/Steckdose
 Anschlag von links: R L L

12V
600-618LM
5,4W
2900-6400K

Sensorschalter (ZCS005E) optional bestellbar zur Steuerung von LEDplus
 (Farbtemperaturwechsel bei Spiegelschränken)

Höhe	Breite	Tiefe	Artikel-Nr.	Aufteilung Breite	PG 1	PG 2	PG 3
703	980	170	AG-SPS 01	240/500/240	1084		
-			ZCS005E		115		

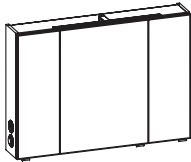

Spiegelschrank

inkl. LED-Aufsatzleuchte
 3 Drehtüren, einfach verspiegelt, mit Facettenschliff, 6 Glaseinlegeböden
 Schalter/Steckdose von außen steuerbar, Wählbare Modul Positionen:
 rechts außen (RA), links außen (LA) oder unten (UN)
 Anschlag von links: R L L

12V
600-618LM
5,4W
2900-6400K

Sensorschalter (ZCS005E) optional bestellbar zur Steuerung von LEDplus
 (Farbtemperaturwechsel bei Spiegelschränken)

Höhe	Breite	Tiefe	Artikel-Nr.	Aufteilung Breite	PG 1	PG 2	PG 3
703	980	170	AG-SPS 26-RA	240/500/240	1174		
703	980	170	AG-SPS 26-LA	240/500/240	1174		
703	980	170	AG-SPS 26-UN	240/500/240	1174		
-			ZCS005E		115		

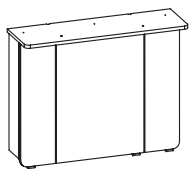

Spiegelschrank

inkl. LED-Beleuchtung im Kranz
 Kranzbreite: 920 mm, Kranztiefe: 285 mm
 3 Drehtüren, einfach verspiegelt, 6 Glaseinlegeböden
 Schalter/Steckdose
 Anschlag von links: R L L

12V
320-330LM
4,8W
3000-6500K

Sensorschalter (ZCS005E) optional bestellbar zur Steuerung von LEDplus
 (Farbtemperaturwechsel bei Spiegelschränken)

Höhe	Breite	Tiefe	Artikel-Nr.	Aufteilung Breite	PG 1	PG 2	PG 3
724	900	170	AG-SPS 03	200/500/200	1153		
-			ZCS005E		115		



LED-Zusatzbeleuchtung

zur Waschplatzbeleuchtung, optional einsetzbar zu:
 AG-SPS 01, AG-SPS 03 und AG-SPS 26

12V
358LM
2,8W
2900-6400K

Nicht separat bestellbar!

Höhe	Breite	Tiefe	Artikel-Nr.	Aufteilung Breite	PG 1	PG 2	PG 3
-	650		EB-L-WP 02		275		

Unterbau 1220 mm

Hier bieten wir eine große Auswahl an Formen und Größen namhafter und bewährter Hersteller. Waschtisch-Artikel ohne Armatur.



Keramikwaschtisch

Weiß (w)
mit Armaturbohrung und integriertem Überlauf

Schwarze Überlaufrosetten (ZDVROS01) optional im Zubehör bestellbar!

Höhe	Breite	Tiefe	Artikel-Nr.	Aufteilung Breite	PG 1	PG 2	PG 3
60	1220	515	SWT 201301-1220		798		



Waschtischunterschrank

2 Auszüge

Höhe	Breite	Tiefe	Artikel-Nr.	Aufteilung Breite	PG 1	PG 2	PG 3
490	1150	481	AG-WTUSL 02		1598		



Kosmetikeinsatz

Kunststoff, 2-teilig (Breite je 130 mm)
optional für Schubkästen in Waschtischunterschrank

Höhe	Breite	Tiefe	Artikel-Nr.	Aufteilung Breite	PG 1	PG 2	PG 3
53	130	293	ZKEFA293C		138		

Überbau 1200 mm

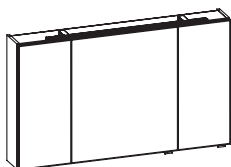

Spiegelschrank

inkl. LED-Aufsatzleuchte
 3 Drehtüren, einfach verspiegelt, mit Facettenschliff, 6 Glaseinlegeböden
 Schalter/Steckdose
 Anschlag von links: R L L

12V
900-940LM
8,1W
2900-6400K

Sensorschalter (ZCS005E) optional bestellbar zur Steuerung von LEDplus
 (Farbtemperaturwechsel bei Spiegelschränken)

Höhe	Breite	Tiefe	Artikel-Nr.	Aufteilung Breite	PG 1	PG 2	PG 3
703	1200	170	AG-SPS 02	300/600/300	1198		
-			ZCS005E		115		

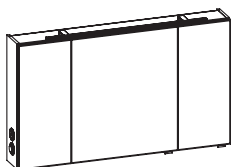

Spiegelschrank

inkl. LED-Aufsatzleuchte
 3 Drehtüren, einfach verspiegelt, mit Facettenschliff, 6 Glaseinlegeböden
 Schalter/Steckdose von außen steuerbar
 Wählbare Modul Positionen:
 rechts außen (RA), links außen (LA) oder unten (UN), Anschlag von links: R L L

12V
900-940LM
8,1W
2900-6400K

Sensorschalter (ZCS005E) optional bestellbar zur Steuerung von LEDplus
 (Farbtemperaturwechsel bei Spiegelschränken)

Höhe	Breite	Tiefe	Artikel-Nr.	Aufteilung Breite	PG 1	PG 2	PG 3
703	1200	170	AG-SPS 27-RA	300/600/300	1288		
703	1200	170	AG-SPS 27-LA	300/600/300	1288		
703	1200	170	AG-SPS 27-UN	300/600/300	1288		
-			ZCS005E		115		

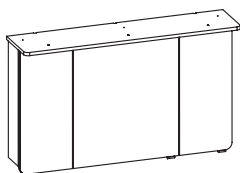

Spiegelschrank

inkl. LED-Beleuchtung im Kranz
 Kranzbreite: 1220 mm, Kranztiefe: 285 mm
 3 Drehtüren, einfach verspiegelt, 6 Glaseinlegeböden
 Schalter/Steckdose
 Anschlag von links: R L L

12V
480-495LM
7,2W
3000-6500K

Sensorschalter (ZCS005E) optional bestellbar zur Steuerung von LEDplus
 (Farbtemperaturwechsel bei Spiegelschränken)

Höhe	Breite	Tiefe	Artikel-Nr.	Aufteilung Breite	PG 1	PG 2	PG 3
724	1200	170	AG-SPS 04	300/600/300	1295		
-			ZCS005E		115		



LED-Zusatzbeleuchtung

zur Waschplatzbeleuchtung
 optional einsetzbar zu:, AG-SPS 02, AG-SPS 04 und AG-SPS 27

12V
358LM
2,8W
2900-6400K

Nicht separat bestellbar!

Höhe	Breite	Tiefe	Artikel-Nr.	Aufteilung Breite	PG 1	PG 2	PG 3
-	650		EB-L-WP 02		275		

Kunde:	Lieferant:	Datum:
	PELIPAL GmbH Hans-Wilhelm-Peters-Straße 2 33189 Schlangen	Laufzeit: Lieferzeit: 30 Arbeitstage Tel.: 05252/848-0 Fax: 05252/848-158 Mindestbestellwert: Frachtkosten: Incoterm:
Punkte		

Block:

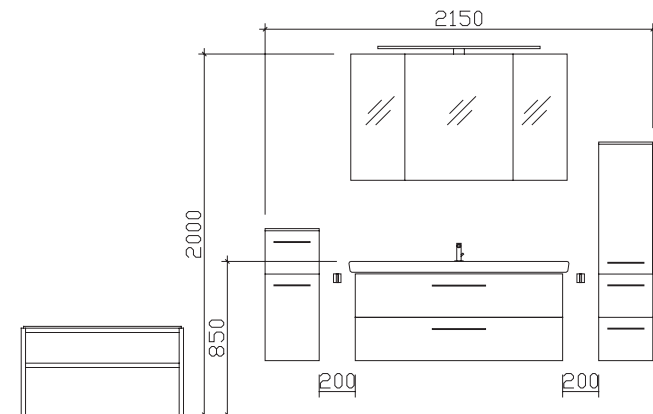

Maß in mm:

900/300/1220/300

Energieeffizienzangaben siehe Typenplan

Front: Anthrazit Hochglanz (9 - PG 1)
 Korpusfarbe: Anthrazit Seidenglanz (70)
 Akzentfarbe: /
 Korpusausführung: Comfort E
 Schubkasten: Metallzarge mit Softeinzug
 WT-Plattenfarbe: /
 Stollenfarbe: /
 Griff/Knopf: A1
 Montage: wandhängend
 Archiv-Nr.: 1-6005AG-NSPS-F3-1-UB-Ret

Pos.	Stk.	Artikel-Nr. / Anschlag	Beschreibung	Comfort E Punkte
1	1	SWT 201301-1220	Keramikwaschtisch weiß	798
2	1	AG-WTUSL 02	Waschtischunterschrank 2 Auszüge	1598
3	1	SENDS3112	Spiegelschrank 3-türig doppelt verspiegelt	1620
Kombinationspreis:				4016
4	1	EB-LS-AG-900F	Aufsatzleuchte LEDplus-fähig LED Chrom Glanz	360
5	1	MCL513033	L/R Midischrank 1 Drehtür, 2 Auszüge inkl. Abdeckplatte	1220
6	1	UGL513033	L/R Unterschrank 1 Auszug, 1 Drehtür inkl. Abdeckplatte	766
7	1	HHWE 3-345	Handtuchhalter 2-armig, eckig, zur Wandmontage	180
8	1	EB-L-WP 02	LED-Zusatzbeleuchtung für Waschplatz	275
9	1	EM-SB02-S	Sitzbank mit Ablage und Sitzkissen	595
10	1	EHM-23-C	Einhebelmischer Chrom Glanz	395
11	1	ZKEFA293K	Kosmetikeinsatz 2-teilig Kunststoff Grau	138
Gesamtwert Zusatzartikel:				3929
Gesamtwert inkl. Zusatzartikel:				7945

Änderungen und Irrtümer vorbehalten!

Kunde:

Lieferant:

Datum:

PELIPAL GmbH
Hans-Wilhelm-Peters-Straße 2
33189 Schlangen

Laufzeit:

Lieferzeit:

Tel.:

Fax:

Mindestbestellwert:

Frachtkosten:

Incoterm:

30 Arbeitstage

05252/848-0

05252/848-158

Punkte

Block:

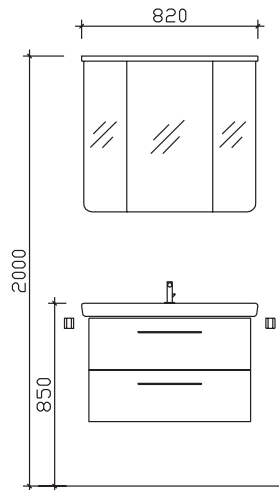

Maß in mm:

820

Energieeffizienzangaben siehe Typenplan

Front: Riviera Eiche quer Nachbildung (434 - PG 1)
Korpusfarbe: Riviera Eiche quer Nachbildung (438)
Akzentfarbe: /
Korpuscitaufuhrung: Comfort E
Schubkasten: Metallzarge mit Softeinzug
WT-Plattenfarbe: /
Stollenfarbe: /
Griff/Knopf: A1
Montage: wandhängend
Archiv-Nr.: 1-6005-R10-1-RET2

Pos.	Stk.	Artikel-Nr. / Anschlag	Beschreibung	Comfort E Punkte
1	1	SWT 201301-820	Keramikwaschtisch weiß	530
2	1	AG-WTUSL 03	Waschtischunterschrank 2 Auszüge	1310
3	1	AG-SPS 16	Spiegelschrank 3-türig inkl. LED-Beleuchtung im Kranz	1098
			Kombinationspreis:	2938
4	1	EB-L-WP 02	LED-Zusatzbeleuchtung für Waschplatz	275
5	2	HHWE 3-345	Handtuchhalter 2-armig, eckig, zur Wandmontage	360
6	1	ZKEFA293K	Kosmetikeinsatz 2-teilig Kunststoff Grau	138
7	1	EHM-31-C	Waschtischarmatur Chrom Glanz	368
			Gesamtwert Zusatzartikel:	1141
			Gesamtwert inkl. Zusatzartikel:	4079

Änderungen und Irrtümer vorbehalten!

Kunde:

Lieferant:

Datum:

PELIPAL GmbH
Hans-Wilhelm-Peters-Straße 2
33189 Schlagen

Laufzeit:
Lieferzeit: 30 Arbeitstage
Tel.: 05252/848-0
Fax: 05252/848-158
Mindestbestellwert:
Frachtkosten:
Incoterm:

Punkte

Block:

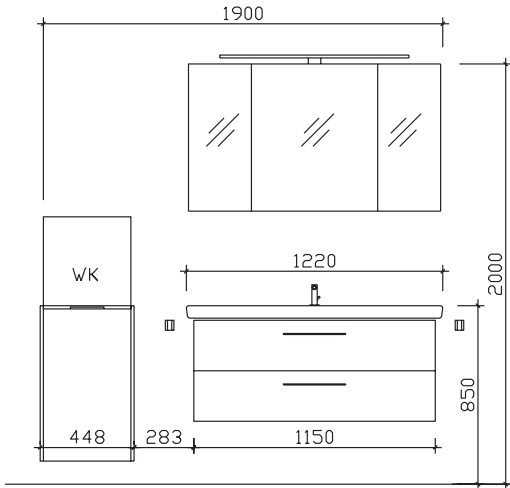

Maß in mm:

432/1220

Energieeffizienzangaben siehe Typenplan

Front: Riviera Eiche quer Nachbildung (434 - PG 1)
 Korpusfarbe: Riviera Eiche quer Nachbildung (438)
 Akzentfarbe: /
 Korpusausführung: Comfort E
 Schubkasten: Metallzarge mit Softeinzug
 WT-Plattenfarbe: /
 Stollenfarbe: /
 Griff/Knopf: A1
 Montage: wandhängend
 Archiv-Nr.: 1-6005AG-F24-1-Ret2

Pos.	Stk.	Artikel-Nr. / Anschlag	Beschreibung	Comfort E Punkte
1	1	SWT 201301-1220	Keramikwaschtisch weiß	798
2	1	AG-WTUSL 02	Waschtischunterschrank 2 Auszüge	1598
3	1	AG-SPS 02	Spiegelschrank 3 Drehtüren inkl. LED-Aufsatzleuchte	1198
Kombinationspreis:				3594
4	1	EM-HBW43-02	L/R Unterschrank mit Wäscheschleufe inkl. Wäschesack	934
5	2	HHWE 3-345	Handtuchhalter 2-armig, eckig, zur Wandmontage	360
6	1	EHM-31-C	Waschtischarmatur Chrom Glanz	368
Gesamtwert Zusatzartikel:				1662
Gesamtwert inkl. Zusatzartikel:				5256

Änderungen und Irrtümer vorbehalten!

Kombinationsbeispiele

Waschtisch 820 mm

Punkte

3.2

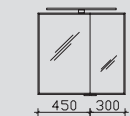

AG-SPS 15	940
SWT 201301-820	530
AG-WTUSL 03	1310

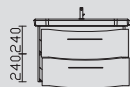

2780

3.3

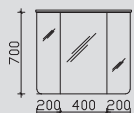

AG-SPS 16	1098
SWT 201301-820	530
AG-WTUSL 03	1310

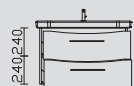

2938

Waschtisch 970 mm

Punkte

1.2

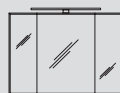

AG-SPS 01	1084
SWT 201301-970	588
AG-WTUSL 01	1428

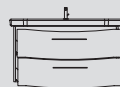

3100

1.3



AG-SPS 03	1153
SWT 201301-970	588
AG-WTUSL 01	1428

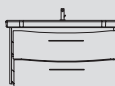

3169

Hier bieten wir Ihnen eine große Auswahl an Formen und Größen von namhaften und bewährten Waschtisch-Herstellern an.

Kombinationsbeispiele

Waschtisch 1220 mm

Punkte

2.2

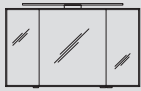

AG-SPS 02	1198
SWT 201301-1220	798
AG-WTUSL 02	1598

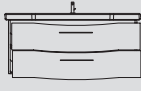

3594

2.3

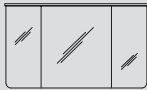

AG-SPS 04	1295
SWT 201301-1220	798
AG-WTUSL 02	1598

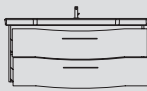

3691

Hier bieten wir Ihnen eine große Auswahl an Formen und Größen von namhaften und bewährten Waschtisch-Herstellern an.

MAILAND

MADE IN GERMANY



MAILAND

Front und Korpus frei kombinierbar
Griff: Siehe Detailbeschreibung
Das Dekor der Front und in der Griffuge ist identisch

Frontdekore PG 1

Melaminplatte mit ABS-Kante



622
Sangallo Grau
quer



650
Oxid Hellgrau
quer

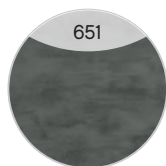

651
Oxid Dunkelgrau
quer



624
Riviera Eiche quer
Nachbildung



626
Eiche Ribbeck
quer Nachbildung



FEEL
nature
629
Polar Pinie quer
Nachbildung



FEEL
nature
630
Boreas Pinie quer
Nachbildung

Frontdekore PG 2

MDF mit Lacklaminat/lackierte PET-Folie/UV-Lack-Beschichtung

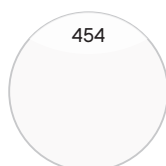

454
Weiß Hochglanz
Select

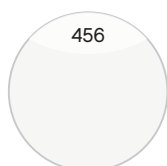

456
Weiß Matt Select

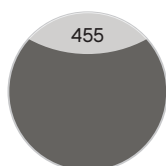

455
Quarzgrau Hochglanz
Select

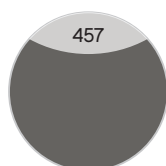

457
Quarzgrau Matt
Select



463
Schwarz Matt
Select

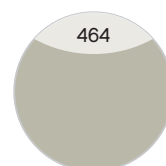

464
Kaschmir Matt
Select

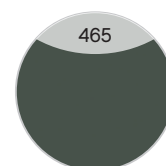

465
Schilfgrün Matt
Select

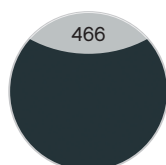

466
Baltic Blau Matt
Select

Frontdekore PG 2

Melaminplatte mit Synchronpore und ABS-Kante



FEEL
nature
628
Halifax Eiche quer
Nachbildung mit
Synchronpore

Korpusdekore

Gilt nur für 10 mm Stollen, Abdeckplatten und offenes Regal im Unterschrank



432
Sangallo Grau quer



721
Oxid Hellgrau quer



723
Oxid Dunkelgrau quer



438
Riviera Eiche quer Nachbildung



444
Eiche Ribbeck quer Nachbildung

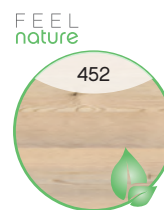

FEEL nature
452
Polar Pinie quer Nachbildung



FEEL nature
458
Boreas Pinie quer Nachbildung



FEEL nature
450
Halifax Eiche quer Nachbildung mit Synchronpore

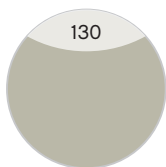

130
Kaschmir Matt Select

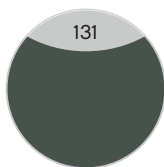

131
Schilfgrün Matt Select

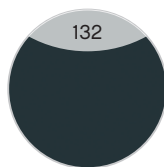

132
Baltic Blau Matt Select

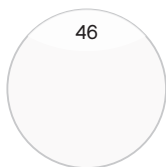

46
Weiß Hochglanz Select

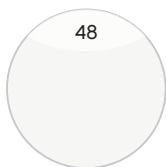

48
Weiß Matt Select

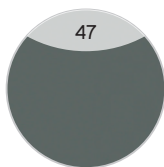

47
Quarzgrau Hochglanz Select

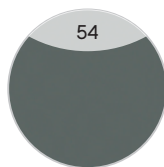

54
Quarzgrau Matt Select

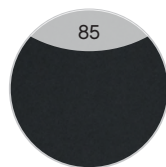

85
Schwarz Matt Select

MAILAND

Krion-Waschtische



Weiß Matt

Mineralmarmor-Waschtische



Weiß Glanz

Solid Surface-Waschtische



Weiß Matt

Griffe



Variante GL
(grifflos)



Variante P1
Chrom Glanz

Aufgrund von unterschiedlichen Türausprägungen/-breiten sind die Griffgeometrien/-längen fix zugeordnet.

Produktfotos



Krion-Legende

**Hoher Mineralanteil**

Der Werkstoff Krion besteht zu zwei Dritteln aus dem natürlichem Material (ATH: Aluminiumtrihydrat) und zu einem geringen Teil aus hochfesten Kunstharzen.

**Antibakteriell**

Krion verhindert durch seine poren- und fugenfreie Beschaffenheit das Wachstum und die Verbreitung von Bakterien und Pilzen auf seiner Oberfläche.

**100% recyclebar**

Aus Krion hergestellte Produkte lassen sich aufbereiten und nach ihrer Nutzung 100 Prozent erneut in den Produktionskreislauf eingebracht werden.

**Pflegeleichte Oberfläche**

Krion hat eine besonders widerstandsfähige und porenfreie Oberfläche und ist daher leicht zu reinigen.

**UV-beständigkeit**

Die Beständigkeit gegen ultraviolette Strahlung (UV-Strahlung) ist hier besonders hoch.

**Wasserbeständigkeit**

Krion eignet sich mit seiner dauerhaft porenfreien Oberfläche besonders gut für den Badbereich.

**Nicht entflammbar**

Krion gilt als nicht entflammbar und selbstlöschend und ist klassifiziert als: Euroclass B-s1-d0 gemäß UNE-EN 13501 Standard sowie als B1 (ohne Einschränkungen) gemäß DIN 4102.

**Matte Oberfläche**

Die matte Oberfläche besteht in ihrer sanft-weichen Haptik und eleganten Optik.

**Unempfindlichkeit gegen Chemikalien**

Krion ist durch seine porenfreie Oberfläche unempfindlich gegenüber Lösungen und Chemikalien.

**REINIGT DIE LUFT**

Krion reinigt via Photokatalyse die Luft von Verschmutzungen und fördert somit die Gesundheit unseres Planeten.

Produktfotos



Waschtisch-Übersicht

Mineralmarmor-Waschtische

Breite 780 mm

MMWT54-780

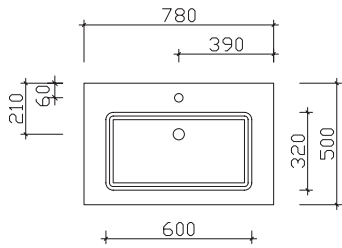

Breite 1130 mm

MMWT54-1130-L

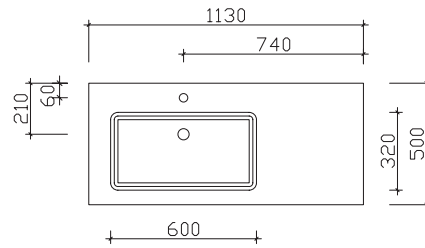

Breite 1130 mm

MMWT54-1130-R

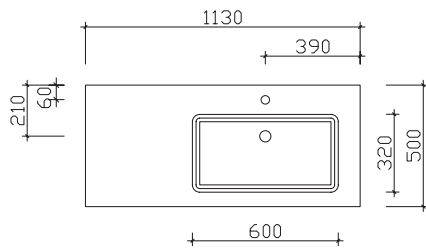

Breite 1330 mm

MMWT54-1330-L

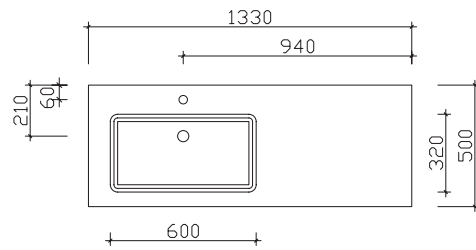

Breite 1330 mm

MMWT54-1330-R

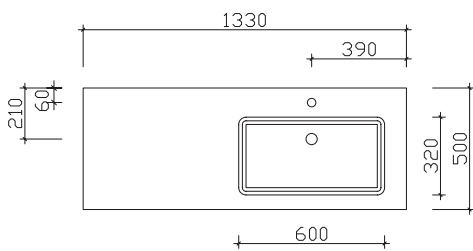

Breite 1330 mm

MMWT54-1330-M

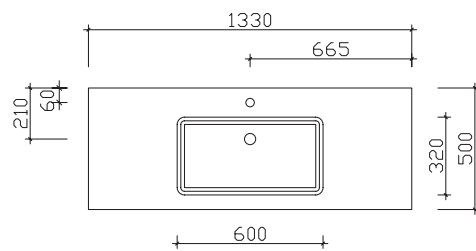

Breite 1530 mm

MMDWT54-1530

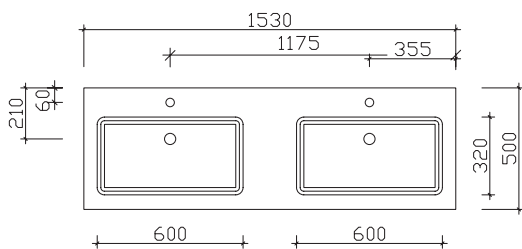

Breite 1830 mm

MMDWT54-1830

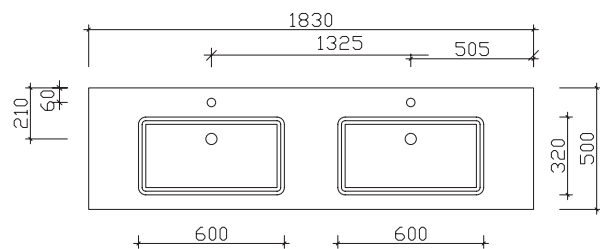

Waschtisch-Übersicht

Solid Surface-Waschtische

Breite 780 mm **BME015F78002**

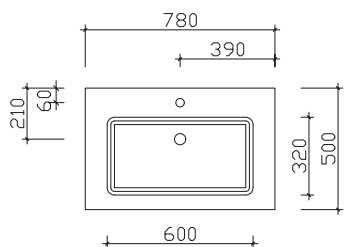

Breite 1130 mm **BLE015F11302**

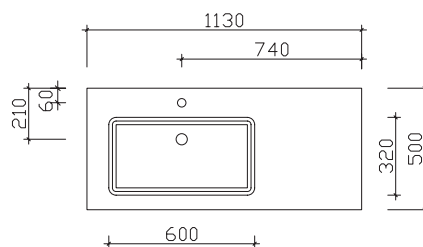

Breite 1130 mm **BRE015F11302**

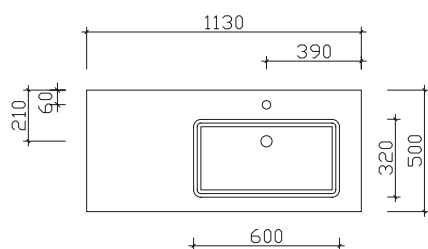

Breite 1330 mm **BLE015F13302**

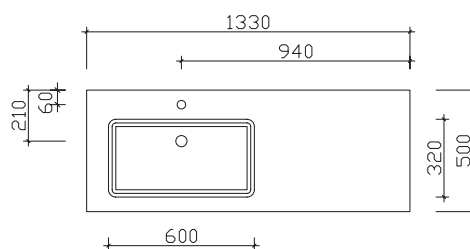

Breite 1330 mm **BRE015F13302**

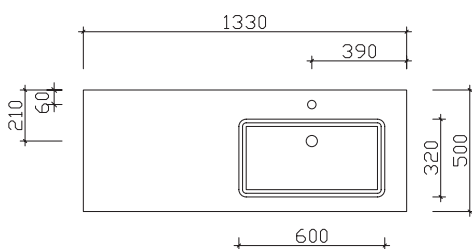

Breite 1330 mm **BME015F13302**

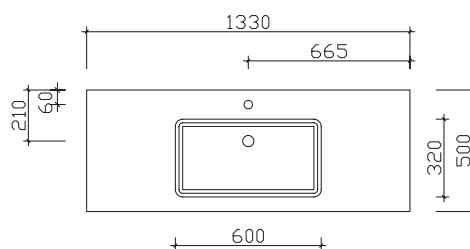

Breite 1530 mm **BMD015F15302**

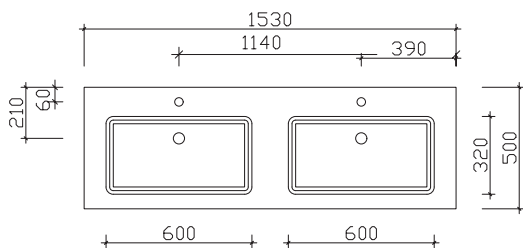

Breite 1830 mm **BMD015F18302**

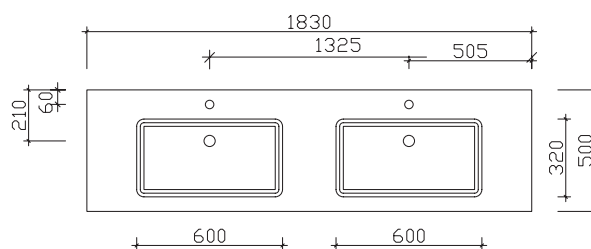

Waschtisch-Übersicht

Krion-Waschtische

Breite 780 mm

KWT54-780

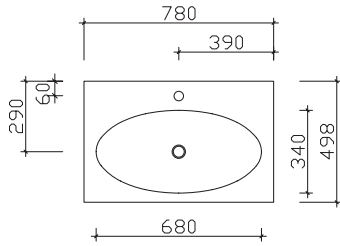

Breite 1130 mm

KWT54-1130-L

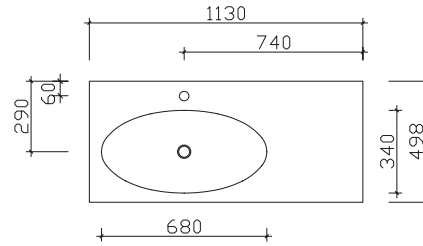

Breite 1130 mm

KWT54-1130-R

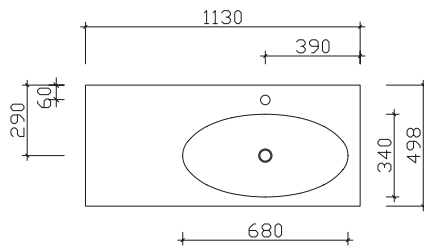

Breite 1330 mm

KWT54-1330-L

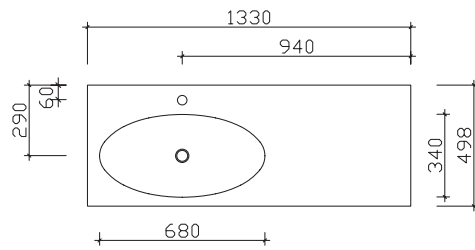

Breite 1330 mm

KWT54-1330-R

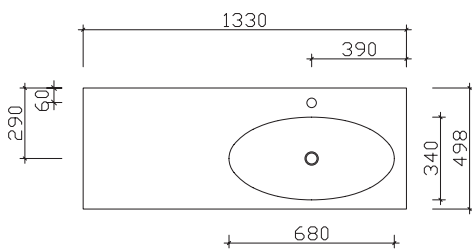

Breite 1330 mm

KWT54-1330-M

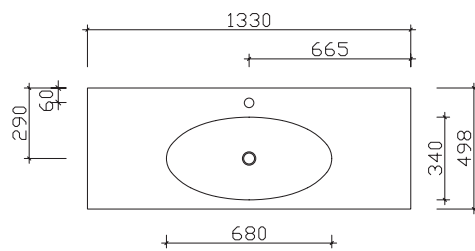

Breite 1530 mm

KDWT54-1530

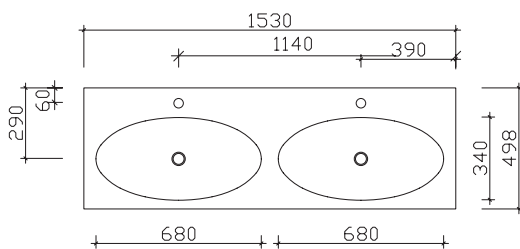

Breite 1830 mm

KDWT54-1830

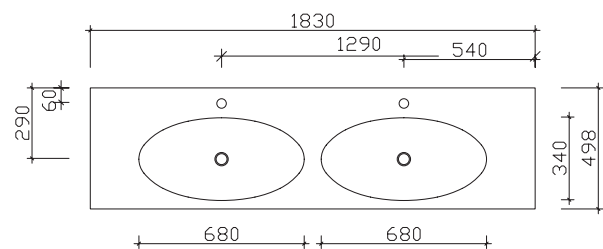

Spiegelschrank-Übersicht

6010-SPS 03



Spiegelschrank inkl. LED-Lichtkranz

	Breite in mm
6010-SPS 01	540
6010-SPS 02	840
6010-SPS 03	1140
6010-SPS 04	1340
6010-SPS 05	1340
6010-SPS 06	1540
6010-SPS 07	1840

6010-SPSB 03



Spiegelschrank inkl. LED-Lichtkranz und seitlichen LED-Profilen

	Breite in mm
6010-SPSB 01	540
6010-SPSB 02	840
6010-SPSB 03	1140
6010-SPSB 04	1340
6010-SPSB 05	1340
6010-SPSB 06	1540
6010-SPSB 07	1840

6010-SEED02013



Spiegelschrank doppelt verspiegelt
inkl. LED-Aufsatzleuchte und seitlicher LEDplus Effektbeleuchtung

	Breite in mm
SEED02052	520
SEED02082	820
SEED02011	1120
SEED02013	1320
SEED02013L	1320
SEED02013R	1320
SDED02015	1520
SDED02018	1820

Unterbau 780 mm

Hier bieten wir eine große Auswahl an Formen und Größen namhafter und bewährter Hersteller. Waschtisch-Artikel ohne Armatur.



Mineralmarmor-Waschtisch

Weiß (w), mit Armaturbohrung und integriertem Überlauf

Schwarze Überlaufrosetten (ZDVROS03) optional im Zubehör bestellbar!

Höhe	Breite	Tiefe	Artikel-Nr.	Aufteilung Breite	PG 1	PG 2	PG 3
20	780	500	MMWT 54-780		750		



Solid Surface Waschtisch

Weiß Matt (02), mit Armaturbohrung und integriertem Überlauf

Schwarze Überlaufrosetten (ZDVROS03) optional im Zubehör bestellbar!

Höhe	Breite	Tiefe	Artikel-Nr.	Aufteilung Breite	PG 1	PG 2	PG 3
20	780	500	BME015F78002		1470		



Krión-Waschtisch

Weiß (w) matt, mit Armaturbohrung
inkl. Clou-Überlauf

Schwarze Abdeckung für Clou-Ablaufgarnitur (ZDVCLOUS) optional im Zubehör bestellbar!

Höhe	Breite	Tiefe	Artikel-Nr.	Aufteilung Breite	PG 1	PG 2	PG 3
9	780	498	KWT 54-780		1920		

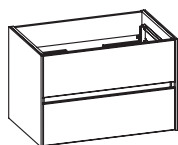

Waschtischunterschrank

2 Auszüge, Kosmetikeinsatz im oberen Auszug, 2-teilig

Höhe	Breite	Tiefe	Artikel-Nr.	Aufteilung Breite	PG 1	PG 2	PG 3
512	770	493	6010-WTUSL 01		1335	1430	

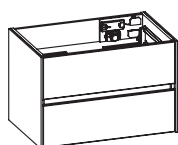

Waschtischunterschrank

inkl. LED-Profil mit Bewegungssensor für Griffugen
2 Auszüge, Kosmetikeinsatz im oberen Auszug, 2-teilig

12V
497LM
3,7W
6100K

Höhe	Breite	Tiefe	Artikel-Nr.	Aufteilung Breite	PG 1	PG 2	PG 3
512	770	493	6010-WTUSLB 01		1610	1710	

Überbau 840 mm

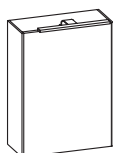

Spiegelschrank

inkl. LED-Aufsatzleuchte (B: 400 mm)
LED-Beleuchtung seitlich
1 Drehtür, doppelt verspiegelt, 2 Glaseinlegeböden
Schalter/Steckdose

12V
1904LM
19,4W
2700-6500K

Sensorschalter (ZCS005E) optional bestellbar zur Steuerung von LEDplus
(Farbtemperaturwechsel bei Spiegelschränken)

Bitte Türanschlag links (L), rechts (R) angeben!

Höhe	Breite	Tiefe	Artikel-Nr.	Aufteilung Breite	PG 1	PG 2	PG 3
709	520	176	SEED02052	L/R	1625		
-			ZCS005E		115		

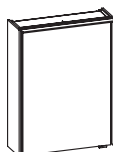

Spiegelschrank

inkl. LED-Lichtkranz
1 Drehtür, einfach verspiegelt, 2 Glaseinlegeböden
Schalter/Steckdose

12V
570-600LM
4,7W
3000-6500K

Sensorschalter (ZCS005E) optional bestellbar zur Steuerung von LEDplus
(Farbtemperaturwechsel bei Spiegelschränken)

Bitte Türanschlag links (L), rechts (R) angeben!

Höhe	Breite	Tiefe	Artikel-Nr.	Aufteilung Breite	PG 1	PG 2	PG 3
709	540	176	6010-SPS 01	L/R	1015		
-			ZCS005E		115		



LED-Zusatzbeleuchtung
zur Waschplatzbeleuchtung
optional einsetzbar zu:
6010-SPS 01

12V
165LM
1,4W
2900-6400K

Nicht separat bestellbar!

Höhe	Breite	Tiefe	Artikel-Nr.	Aufteilung Breite	PG 1	PG 2	PG 3
-	350		EB-L-WP 04		255		

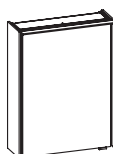

Spiegelschrank

inkl. LED-Lichtkranz
inkl. LED-Profil (rechts und links)
1 Drehtür, einfach verspiegelt, 2 Glaseinlegeböden
Schalter/Steckdose

12V
1974-2050LM
17,3W
2900-6500K

Sensorschalter (ZCS005E) optional bestellbar zur Steuerung von LEDplus
(Farbtemperaturwechsel bei Spiegelschränken)

Bitte Türanschlag links (L), rechts (R) angeben!

Höhe	Breite	Tiefe	Artikel-Nr.	Aufteilung Breite	PG 1	PG 2	PG 3
709	540	176	6010-SPSB 01	L/R	1390		
-			ZCS005E		115		



LED-Zusatzbeleuchtung
zur Waschplatzbeleuchtung
optional einsetzbar zu:
6010-SPSB 01

12V
165LM
1,4W
2900-6400K

Nicht separat bestellbar!

Höhe	Breite	Tiefe	Artikel-Nr.	Aufteilung Breite	PG 1	PG 2	PG 3
-	350		EB-L-WP 03		150		

Überbau 840 mm

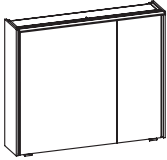

Spiegelschrank

inkl. LED-Lichtkranz
 2 Drehtüren, einfach verspiegelt, 4 Glaseinlegeböden
 Schalter/Steckdose
 Anschlag von links: R L
 Abb. zeigt links

12V
920-970LM
7,5W
3000-6500K

Sensorschalter (ZCS005E) optional bestellbar zur Steuerung von LEDplus (Farbtemperaturwechsel bei Spiegelschränken)

Ausführung: L/R wählbar - Bei Bestellung bitte angeben!

Höhe	Breite	Tiefe	Artikel-Nr.	Aufteilung Breite	PG 1	PG 2	PG 3
709	840	176	6010-SPS 02	L/R	550/250	1290	
-			ZCS005E			115	



LED-Zusatzbeleuchtung

zur Waschplatzbeleuchtung
 optional einsetzbar zu:
 6010-SPS 02

12V
358LM
2,8W
2900-6400K

Nicht separat bestellbar!

Höhe	Breite	Tiefe	Artikel-Nr.	Aufteilung Breite	PG 1	PG 2	PG 3
-	650		EB-L-WP 02		275		

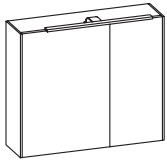

Spiegelschrank

inkl. LED-Aufsatzleuchte (B: 600 mm)
 LED-Beleuchtung seitlich
 2 Drehtüren, doppelt verspiegelt, 4 Glaseinlegeböden
 Schalter/Steckdose
 Anschlag von links: L R
 Abb. zeigt links

12V
2156LM
21,7W
2700-6500K

Sensorschalter (ZCS005E) optional bestellbar zur Steuerung von LEDplus (Farbtemperaturwechsel bei Spiegelschränken)

Ausführung: L/R wählbar - Bei Bestellung bitte angeben!

Höhe	Breite	Tiefe	Artikel-Nr.	Aufteilung Breite	PG 1	PG 2	PG 3
709	820	176	SEED02082	L/R	500/300	1970	
-			ZCS005E			115	



Spiegelschrank

inkl. LED-Lichtkranz
 inkl. LED-Profil (rechts und links)
 2 Drehtüren, einfach verspiegelt, 4 Glaseinlegeböden
 Schalter/Steckdose
 Anschlag von links: R L
 Abb. zeigt links

12V
2324-2420LM
20,1W
2900-6500K

Sensorschalter (ZCS005E) optional bestellbar zur Steuerung von LEDplus (Farbtemperaturwechsel bei Spiegelschränken)

Ausführung: L/R wählbar - Bei Bestellung bitte angeben!

Höhe	Breite	Tiefe	Artikel-Nr.	Aufteilung Breite	PG 1	PG 2	PG 3
709	840	176	6010-SPSB 02	L/R	550/250	1770	
-			ZCS005E			115	



LED-Zusatzbeleuchtung

zur Waschplatzbeleuchtung
 optional einsetzbar zu:
 6010-SPSB 02-L/R

12V
358LM
2,8W
2900-6400K

Nicht separat bestellbar!

Höhe	Breite	Tiefe	Artikel-Nr.	Aufteilung Breite	PG 1	PG 2	PG 3
-	650		EB-L-WP 01		170		

Unterbau 1130 mm

Hier bieten wir eine große Auswahl an Formen und Größen namhafter und bewährter Hersteller. Waschtisch-Artikel ohne Armatur.

Mineralmarmor-Waschtisch

Weiß (w), mit Armaturbohrung und integriertem Überlauf

Schwarze Überlaufrosetten (ZDVROS03) optional im Zubehör bestellbar!



Höhe	Breite	Tiefe	Artikel-Nr.	Aufteilung Breite	PG 1	PG 2	PG 3
20	1130	500	MMWT 54-1130-L		915		

Solid Surface Waschtisch

Weiß Matt (02), mit Armaturbohrung und integriertem Überlauf

Schwarze Überlaufrosetten (ZDVROS03) optional im Zubehör bestellbar!



Höhe	Breite	Tiefe	Artikel-Nr.	Aufteilung Breite	PG 1	PG 2	PG 3
20	1130	500	BLE015F11302		1761		

Krion-Waschtisch

Weiß (w) matt, mit Armaturbohrung inkl. Clou-Überlauf

Schwarze Abdeckung für Clou-Ablaufgarnitur (ZDVCLOUS) optional im Zubehör bestellbar!



Höhe	Breite	Tiefe	Artikel-Nr.	Aufteilung Breite	PG 1	PG 2	PG 3
9	1130	498	KWT 54-1130-L		2100		

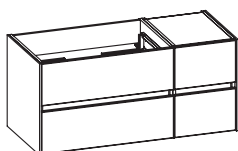

Waschtischunterschrank

4 Auszüge, Kosmetikeinsatz im oberen Auszug, 2-teilig

Höhe	Breite	Tiefe	Artikel-Nr.	Aufteilung Breite	PG 1	PG 2	PG 3
512	1120	493	6010-WTUSL 02	750/350	2300	2445	

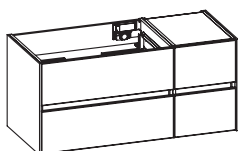

Waschtischunterschrank

inkl. LED-Profil mit Bewegungssensor für Griff fugen
4 Auszüge, Kosmetikeinsatz im oberen Auszug, 2-teilig

12V
710LM
5,3W
6100K

Höhe	Breite	Tiefe	Artikel-Nr.	Aufteilung Breite	PG 1	PG 2	PG 3
512	1120	493	6010-WTUSLB 02	750/350	2615	2765	

Unterbau 1130 mm

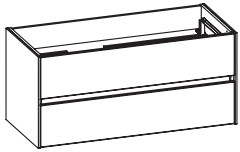

Waschtischunterschrank
2 Auszüge, Kosmetikeinsatz im oberen Auszug, 2-teilig

Höhe	Breite	Tiefe	Artikel-Nr.	Aufteilung Breite	PG 1	PG 2	PG 3
512	1120	493	6010-WTUSL 12		1530	1660	

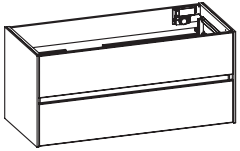

Waschtischunterschrank
inkl. LED-Profil mit Bewegungssensor für Griffjungen
2 Auszüge, Kosmetikeinsatz im oberen Auszug, 2-teilig

12V
745LM
5,5W
6100K

Höhe	Breite	Tiefe	Artikel-Nr.	Aufteilung Breite	PG 1	PG 2	PG 3
512	1120	493	6010-WTUSLB 12		1880	2010	

Unterbau 1130 mm



Mineralmarmor-Waschtisch

Weiß (w), mit Armaturbohrung und integriertem Überlauf

Schwarze Überlaufrosetten (ZDVROS03) optional im Zubehör bestellbar!

Höhe	Breite	Tiefe	Artikel-Nr.	Aufteilung Breite	PG 1	PG 2	PG 3
20	1130	500	MMWT 54-1130-R		915		



Solid Surface Waschtisch

Weiß Matt (02), mit Armaturbohrung und integriertem Überlauf

Schwarze Überlaufrosetten (ZDVROS03) optional im Zubehör bestellbar!

Höhe	Breite	Tiefe	Artikel-Nr.	Aufteilung Breite	PG 1	PG 2	PG 3
20	1130	500	BRE015F11302		1761		



Krion-Waschtisch

Weiß (w) matt, mit Armaturbohrung inkl. Clou-Überlauf

Schwarze Abdeckung für Clou-Ablaufgarnitur (ZDVCLOUS) optional im Zubehör bestellbar!

Höhe	Breite	Tiefe	Artikel-Nr.	Aufteilung Breite	PG 1	PG 2	PG 3
9	1130	498	KWT 54-1130-R		2100		

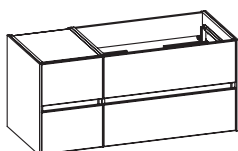

Waschtischunterschrank

4 Auszüge, Kosmetikeinsatz im oberen Auszug, 2-teilig

Höhe	Breite	Tiefe	Artikel-Nr.	Aufteilung Breite	PG 1	PG 2	PG 3
512	1120	493	6010-WTUSL 03	350/750	2300	2445	

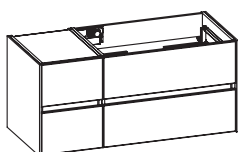

Waschtischunterschrank

inkl. LED-Profil mit Bewegungssensor für Griffugen
4 Auszüge, Kosmetikeinsatz im oberen Auszug, 2-teilig

12V
710LM
5,3W
6100K

Höhe	Breite	Tiefe	Artikel-Nr.	Aufteilung Breite	PG 1	PG 2	PG 3
512	1120	493	6010-WTUSLB 03	350/750	2615	2765	

Unterbau 1130 mm

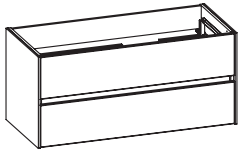

Waschtischunterschrank
2 Auszüge, Kosmetikeinsatz im oberen Auszug, 2-teilig

Höhe	Breite	Tiefe	Artikel-Nr.	Aufteilung Breite	PG 1	PG 2	PG 3
512	1120	493	6010-WTUSL 13		1530	1660	

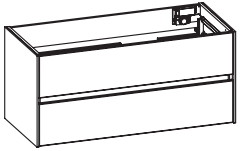

Waschtischunterschrank
inkl. LED-Profil mit Bewegungssensor für Griff fugen
2 Auszüge, Kosmetikeinsatz im oberen Auszug, 2-teilig

12V
745LM
5,5W
6100K

Höhe	Breite	Tiefe	Artikel-Nr.	Aufteilung Breite	PG 1	PG 2	PG 3
512	1120	493	6010-WTUSLB 13		1880	2010	

Überbau 1140 mm

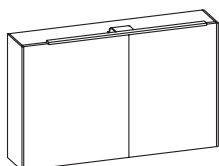
**Spiegelschrank**

inkl. LED-Aufsatzleuchte (B: 900 mm)
LED-Beleuchtung seitlich
2 Drehtüren, doppelt verspiegelt, 4 Glaseinlegeböden
Schalter/Steckdose
Anschlag von links: L R
Abb. zeigt links

12V
2534LM
24,7W
2700-6500K

Sensorschalter (ZCS005E) optional bestellbar zur Steuerung von LEDplus
(Farbtemperaturwechsel bei Spiegelschränken)

Ausführung: L/R wählbar - Bei Bestellung bitte angeben!

Höhe	Breite	Tiefe	Artikel-Nr.		Aufteilung Breite	PG 1	PG 2	PG 3
709	1120	176	SEED02011	L/R	600/500	2238		
-			ZCS005E			115		

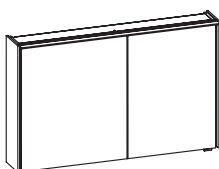
**Spiegelschrank**

inkl. LED-Lichtkranz
2 Drehtüren, einfach verspiegelt, 4 Glaseinlegeböden
Schalter/Steckdose
Anschlag von links: R L
Abb. zeigt links

12V
1280-1350LM
10,5W
3000-6500K

Sensorschalter (ZCS005E) optional bestellbar zur Steuerung von LEDplus
(Farbtemperaturwechsel bei Spiegelschränken)

Ausführung: L/R wählbar - Bei Bestellung bitte angeben!

Höhe	Breite	Tiefe	Artikel-Nr.		Aufteilung Breite	PG 1	PG 2	PG 3
709	1140	176	6010-SPS 03	L/R	600/500	1405		
-			ZCS005E			115		

**LED-Zusatzbeleuchtung**

zur Waschplatzbeleuchtung
optional einsetzbar zu:
6010-SPS 03-L/R

12V
358LM
2,8W
2900-6400K

Nicht separat bestellbar!

Höhe	Breite	Tiefe	Artikel-Nr.		Aufteilung Breite	PG 1	PG 2	PG 3
-	650		EB-L-WP 02			275		

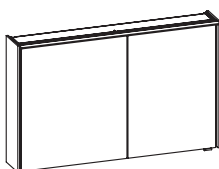
**Spiegelschrank**

inkl. LED-Lichtkranz
inkl. LED-Profil (rechts und links)
2 Drehtüren, einfach verspiegelt, 4 Glaseinlegeböden
Schalter/Steckdose
Anschlag von links: R L
Abb. zeigt links

12V
2684-2800LM
23,1W
2900-6500K

Sensorschalter (ZCS005E) optional bestellbar zur Steuerung von LEDplus
(Farbtemperaturwechsel bei Spiegelschränken)

Ausführung: L/R wählbar - Bei Bestellung bitte angeben!

Höhe	Breite	Tiefe	Artikel-Nr.		Aufteilung Breite	PG 1	PG 2	PG 3
708	1140	176	6010-SPSB 03	L/R	600/500	1885		
-			ZCS005E			115		

**LED-Zusatzbeleuchtung**

zur Waschplatzbeleuchtung
optional einsetzbar zu:
6010-SPSB 03-L/R

12V
358LM
2,8W
2900-6400K

Nicht separat bestellbar!

Höhe	Breite	Tiefe	Artikel-Nr.		Aufteilung Breite	PG 1	PG 2	PG 3
-	650		EB-L-WP 01			170		

Unterbau 1330 mm

Hier bieten wir eine große Auswahl an Formen und Größen namhafter und bewährter Hersteller. Waschtisch-Artikel ohne Armatur.

Mineralmarmor-Waschtisch

Weiß (w), mit Armaturbohrung und integriertem Überlauf

Schwarze Überlaufrosetten (ZDVROS03) optional im Zubehör bestellbar!



Höhe	Breite	Tiefe	Artikel-Nr.	Aufteilung Breite	PG 1	PG 2	PG 3
20	1330	500	MMWT 54-1330-L		1000		

Solid Surface Waschtisch

Weiß Matt (02), mit Armaturbohrung und integriertem Überlauf

Schwarze Überlaufrosetten (ZDVROS03) optional im Zubehör bestellbar!



Höhe	Breite	Tiefe	Artikel-Nr.	Aufteilung Breite	PG 1	PG 2	PG 3
20	1330	500	BLE015F13302		1977		

Krion-Waschtisch

Weiß (w) matt, mit Armaturbohrung
inkl. Clou-Überlauf

Schwarze Abdeckung für Clou-Ablaufgarnitur (ZDVCLOUS) optional im Zubehör bestellbar!



Höhe	Breite	Tiefe	Artikel-Nr.	Aufteilung Breite	PG 1	PG 2	PG 3
9	1330	498	KWT 54-1330-L		2220		

Waschtischunterschrank

4 Auszüge, Kosmetikeinsatz im oberen Auszug, 2-teilig, 1 Regal mit Einlegeboden

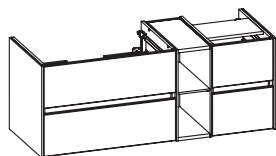

Höhe	Breite	Tiefe	Artikel-Nr.	Aufteilung Breite	PG 1	PG 2	PG 3
512	1320	493	6010-WTUSL 04	750/200/350	2810	2965	

Waschtischunterschrank

inkl. LED-Profil mit Bewegungssensor für Griffjungen
4 Auszüge, Kosmetikeinsatz im oberen Auszug, 2-teilig, 1 Regal mit Einlegeboden

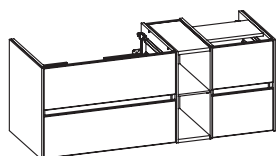

12V
710LM
5,3W
6100K

Höhe	Breite	Tiefe	Artikel-Nr.	Aufteilung Breite	PG 1	PG 2	PG 3
512	1320	493	6010-WTUSLB 04	750/200/350	3130	3295	

Unterbau 1330 mm



Mineralmarmor-Waschtisch
 Weiß (w), mit Armaturbohrung und integriertem Überlauf

Schwarze Überlaufrosetten (ZDVROS03) optional im Zubehör bestellbar!

Höhe	Breite	Tiefe	Artikel-Nr.	Aufteilung Breite	PG 1	PG 2	PG 3
20	1330	500	MMWT 54-1330-R		1000		



Solid Surface Waschtisch
 Weiß Matt (02), mit Armaturbohrung und integriertem Überlauf

Schwarze Überlaufrosetten (ZDVROS03) optional im Zubehör bestellbar!

Höhe	Breite	Tiefe	Artikel-Nr.	Aufteilung Breite	PG 1	PG 2	PG 3
20	1330	500	BRE015F13302		1977		



Krión-Waschtisch
 Weiß (w) matt, mit Armaturbohrung
 inkl. Clou-Überlauf

Schwarze Abdeckung für Clou-Ablaufgarnitur (ZDVCLOUS) optional im Zubehör bestellbar!

Höhe	Breite	Tiefe	Artikel-Nr.	Aufteilung Breite	PG 1	PG 2	PG 3
9	1330	498	KWT 54-1330-R		2220		

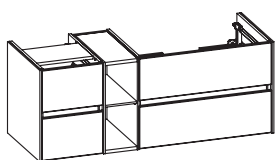

Waschtischunterschrank
 4 Auszüge, Kosmetikeinsatz im oberen Auszug, 2-teilig, 1 Regal mit Einlegeboden

Höhe	Breite	Tiefe	Artikel-Nr.	Aufteilung Breite	PG 1	PG 2	PG 3
512	1320	493	6010-WTUSL 05	350/200/750	2810	2965	

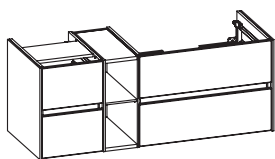

Waschtischunterschrank
 inkl. LED-Profil mit Bewegungssensor für Griffugen
 4 Auszüge, Kosmetikeinsatz im oberen Auszug, 2-teilig, 1 Regal mit Einlegeboden

12V
710LM
5,3W
6100K

Höhe	Breite	Tiefe	Artikel-Nr.	Aufteilung Breite	PG 1	PG 2	PG 3
512	1320	493	6010-WTUSLB 05	350/200/750	3130	3295	

Überbau 1340 mm

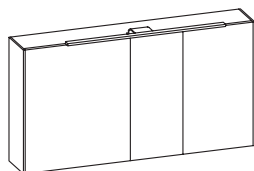

Spiegelschrank

inkl. LED-Aufsatzleuchte (B: 900 mm)
 LED-Beleuchtung seitlich
 3 Drehtüren, doppelt verspiegelt, 6 Glaseinlegeböden
 Schalter/Steckdose
 Anschlag von links: L L R
 Abb. zeigt links

12V
2534LM
24,7W
2700-6500K

Sensorschalter (ZCS005E) optional bestellbar zur Steuerung von LEDplus
 (Farbtemperaturwechsel bei Spiegelschränken)

Höhe	Breite	Tiefe	Artikel-Nr.		Aufteilung Breite	PG 1	PG 2	PG 3
709	1320	176	SEED02013L	L	600/300/400	2700		
709	1320	176	SEED02013R	R	400/300/600	2700		
-			ZCS005E			115		

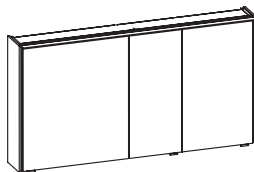

Spiegelschrank

inkl. LED-Lichtkranz
 3 Drehtüren, einfach verspiegelt, 6 Glaseinlegeböden
 Schalter/Steckdose
 Anschlag von links: R L L
 Abb. zeigt links

12V
1280-1350LM
12W
2900-6500K

Sensorschalter (ZCS005E) optional bestellbar zur Steuerung von LEDplus
 (Farbtemperaturwechsel bei Spiegelschränken)

Ausführung: L/R wählbar - Bei Bestellung bitte angeben!

Höhe	Breite	Tiefe	Artikel-Nr.		Aufteilung Breite	PG 1	PG 2	PG 3
709	1340	176	6010-SPS 04	L/R	600/300/400	1595		
-			ZCS005E			115		



LED-Zusatzbeleuchtung

zur Waschplatzbeleuchtung
 optional einsetzbar zu:
 6010-SPS 04-L/R

12V
358LM
2,8W
2900-6400K

Nicht separat bestellbar!

Höhe	Breite	Tiefe	Artikel-Nr.		Aufteilung Breite	PG 1	PG 2	PG 3
-	650		EB-L-WP 02			275		

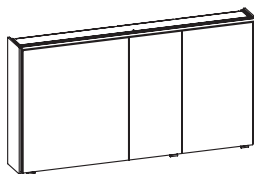

Spiegelschrank

inkl. LED-Lichtkranz
 inkl. LED-Profil (rechts und links)
 3 Drehtüren, einfach verspiegelt, 6 Glaseinlegeböden
 Schalter/Steckdose
 Anschlag von links: R L L
 Abb. zeigt links

12V
2684-2900LM
24,6W
2900-6500K

Sensorschalter (ZCS005E) optional bestellbar zur Steuerung von LEDplus
 (Farbtemperaturwechsel bei Spiegelschränken)

Ausführung: L/R wählbar - Bei Bestellung bitte angeben!

Höhe	Breite	Tiefe	Artikel-Nr.		Aufteilung Breite	PG 1	PG 2	PG 3
709	1340	176	6010-SPSB 04	L/R	600/300/400	2075		
-			ZCS005E			115		



LED-Zusatzbeleuchtung

zur Waschplatzbeleuchtung
 optional einsetzbar zu:
 6010-SPSB 04-L/R

12V
358LM
2,8W
2900-6400K

Nicht separat bestellbar!

Höhe	Breite	Tiefe	Artikel-Nr.		Aufteilung Breite	PG 1	PG 2	PG 3
-	650		EB-L-WP 01			170		

Unterbau 1330 mm

Hier bieten wir eine große Auswahl an Formen und Größen namhafter und bewährter Hersteller. Waschtisch-Artikel ohne Armatur.

Mineralmarmor-Waschtisch

Weiß (w), mit Armaturbohrung und integriertem Überlauf

Schwarze Überlaufrosetten (ZDVROS03) optional im Zubehör bestellbar!



Höhe	Breite	Tiefe	Artikel-Nr.	Aufteilung Breite	PG 1	PG 2	PG 3
20	1330	500	MMWT 54-1330-M		1000		

Solid Surface Waschtisch

Weiß Matt (02), mit Armaturbohrung und integriertem Überlauf

Schwarze Überlaufrosetten (ZDVROS03) optional im Zubehör bestellbar!



Höhe	Breite	Tiefe	Artikel-Nr.	Aufteilung Breite	PG 1	PG 2	PG 3
20	1330	500	BME015FI3302		1977		

Krion-Waschtisch

Weiß (w) matt, mit Armaturbohrung inkl. Clou-Überlauf

Schwarze Abdeckung für Clou-Ablaufgarnitur (ZDVCLOUS) optional im Zubehör bestellbar!



Höhe	Breite	Tiefe	Artikel-Nr.	Aufteilung Breite	PG 1	PG 2	PG 3
9	1330	498	KWT 54-1330-M		2220		

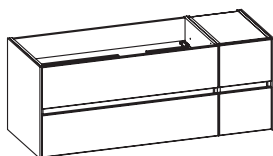

Waschtischunterschrank

4 Auszüge, Kosmetikeinsatz im oberen Auszug, 2-teilig

Höhe	Breite	Tiefe	Artikel-Nr.	Aufteilung Breite	PG 1	PG 2	PG 3
512	1320	493	6010-WTUSL 06	1000/300	2395	2560	

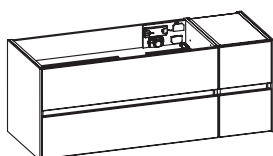

Waschtischunterschrank

inkl. LED-Profil mit Bewegungssensor für Griffugen
4 Auszüge, Kosmetikeinsatz im oberen Auszug, 2-teilig

12V
852LM
6,4W
6100K

Höhe	Breite	Tiefe	Artikel-Nr.	Aufteilung Breite	PG 1	PG 2	PG 3
512	1320	493	6010-WTUSLB 06	1000/300	2710	2875	

Unterbau 1330 mm

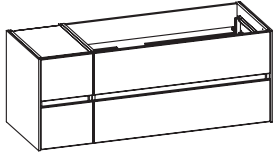

Waschtischunterschrank
4 Auszüge, Kosmetikeinsatz im oberen Auszug, 2-teilig

Höhe	Breite	Tiefe	Artikel-Nr.	Aufteilung Breite	PG 1	PG 2	PG 3
512	1320	493	6010-WTUSL 07	300/1000	2395	2560	

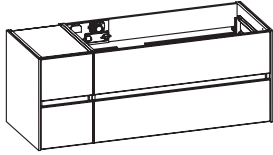

Waschtischunterschrank
inkl. LED-Profil mit Bewegungssensor für Griffugen
4 Auszüge, Kosmetikeinsatz im oberen Auszug, 2-teilig

12V
852LM
6,4W
6100K

Höhe	Breite	Tiefe	Artikel-Nr.	Aufteilung Breite	PG 1	PG 2	PG 3
512	1320	493	6010-WTUSLB 07	300/1000	2710	2875	

Überbau 1340 mm

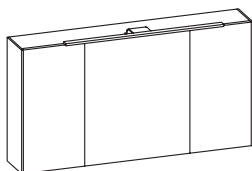
**Spiegelschrank**

inkl. LED-Aufsatzleuchte (B: 900 mm)
 LED-Beleuchtung seitlich
 3 Drehtüren, doppelt verspiegelt, 6 Glaseinlegeböden
 Schalter/Steckdose
 Anschlag von links: L L R

12V
2534LM
24,7W
2700-6500K

Sensorschalter (ZCS005E) optional bestellbar zur Steuerung von LEDplus
 (Farbtemperaturwechsel bei Spiegelschränken)

Höhe	Breite	Tiefe	Artikel-Nr.	Aufteilung Breite	PG 1	PG 2	PG 3
709	1320	176	SEED02013	350/600/350	2700		
-			ZCS005E		115		

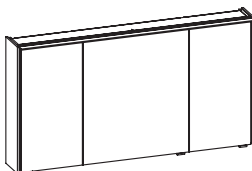
**Spiegelschrank**

inkl. LED-Lichtkranz
 3 Drehtüren, einfach verspiegelt, 6 Glaseinlegeböden
 Schalter/Steckdose
 Anschlag von links: R L L

12V
1280-1350LM
12W
3000-6500K

Sensorschalter (ZCS005E) optional bestellbar zur Steuerung von LEDplus
 (Farbtemperaturwechsel bei Spiegelschränken)

Höhe	Breite	Tiefe	Artikel-Nr.	Aufteilung Breite	PG 1	PG 2	PG 3
709	1340	176	6010-SPS 05	350/600/350	1540		
-			ZCS005E		115		

**LED-Zusatzbeleuchtung**

zur Waschplatzbeleuchtung
 optional einsetzbar zu:
 6010-SPS 05

12V
358LM
2,8W
2900-6400K

Nicht separat bestellbar!

Höhe	Breite	Tiefe	Artikel-Nr.	Aufteilung Breite	PG 1	PG 2	PG 3
-	650		EB-L-WP 02		275		

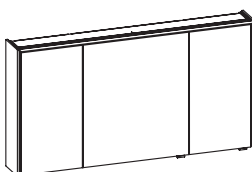
**Spiegelschrank**

inkl. LED-Lichtkranz
 inkl. LED-Profil (rechts und links)
 3 Drehtüren, einfach verspiegelt, 6 Glaseinlegeböden
 Schalter/Steckdose
 Anschlag von links: R L L

12V
2684-2900LM
24,6W
2900-6500K

Sensorschalter (ZCS005E) optional bestellbar zur Steuerung von LEDplus
 (Farbtemperaturwechsel bei Spiegelschränken)

Höhe	Breite	Tiefe	Artikel-Nr.	Aufteilung Breite	PG 1	PG 2	PG 3
709	1340	176	6010-SPSB 05	350/600/350	2020		
-			ZCS005E		115		

**LED-Zusatzbeleuchtung**

zur Waschplatzbeleuchtung
 optional einsetzbar zu:
 6010-SPSB 05

12V
358LM
2,8W
2900-6400K

Nicht separat bestellbar!

Höhe	Breite	Tiefe	Artikel-Nr.	Aufteilung Breite	PG 1	PG 2	PG 3
-	650		EB-L-WP 01		170		

Unterbau 1530 mm

Hier bieten wir eine große Auswahl an Formen und Größen namhafter und bewährter Hersteller. Waschtisch-Artikel ohne Armatur.



Mineralmarmor-Doppelwaschtisch
Weiß (w), mit 2 Armaturbohrungen und
2x integriertem Überlauf

Schwarze Überlaufrosetten (ZDVROS03) optional im Zubehör bestellbar!

Höhe	Breite	Tiefe	Artikel-Nr.	Aufteilung Breite	PG 1	PG 2	PG 3
20	1530	500	MMDWT 54-1530		1260		



Solid Surface Doppelwaschtisch
Weiß Matt (02), mit 2 Armaturbohrungen und
2x integriertem Überlauf

Schwarze Überlaufrosetten (ZDVROS03) optional im Zubehör bestellbar!

Höhe	Breite	Tiefe	Artikel-Nr.	Aufteilung Breite	PG 1	PG 2	PG 3
20	1530	500	BMD015F15302		2307		



Krión-Doppelwaschtisch
Weiß (w) matt, mit Armaturbohrung
inkl. Clou-Überlauf

Schwarze Abdeckung für Clou-Ablaufgarnitur (ZDV CLOUS) optional im Zubehör bestellbar!

Höhe	Breite	Tiefe	Artikel-Nr.	Aufteilung Breite	PG 1	PG 2	PG 3
9	1530	498	KDWT 54-1530		3645		

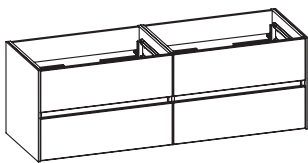

Waschtischunterschrank
4 Auszüge, Kosmetikeinsätze in den oberen Auszügen

Höhe	Breite	Tiefe	Artikel-Nr.	Aufteilung Breite	PG 1	PG 2	PG 3
512	1520	493	6010-WTUSL 08		2440	2630	

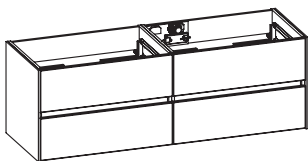

Waschtischunterschrank
inkl. LED-Profil mit Bewegungssensor für Griffugen
4 Auszüge, Kosmetikeinsätze in den oberen Auszügen

12V
994LM
7,4W
6100K

Höhe	Breite	Tiefe	Artikel-Nr.	Aufteilung Breite	PG 1	PG 2	PG 3
512	1520	493	6010-WTUSLB 08		2770	2965	

Überbau 1530 mm

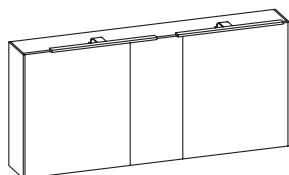

Spiegelschrank

inkl. 2 LED-Aufsatzleuchten, (B: 2x 600 mm)
 LED-Beleuchtung seitlich
 3 Drehtüren, doppelt verspiegelt, 6 Glaseinlegeböden, 2x Schalter/Steckdose
 Anschlag von links: L L R

12V
2912LM
30W
2700-6500K

Sensorschalter (ZCS005E) optional bestellbar zur Steuerung von LEDplus
 (Farbtemperaturwechsel bei Spiegelschränken)

Höhe	Breite	Tiefe	Artikel-Nr.	Aufteilung Breite	PG 1	PG 2	PG 3
709	1520	176	SDED02015	600/300/600	3650		
-			ZCS005E		115		

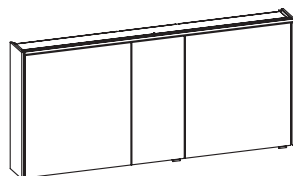

Spiegelschrank

inkl. LED-Lichtkranz
 3 Drehtüren, einfach verspiegelt, 6 Glaseinlegeböden
 Schalter/Steckdose
 Anschlag von links: R L L

12V
1780-1860LM
14,5W
3000-6500K

Sensorschalter (ZCS005E) optional bestellbar zur Steuerung von LEDplus
 (Farbtemperaturwechsel bei Spiegelschränken)

Höhe	Breite	Tiefe	Artikel-Nr.	Aufteilung Breite	PG 1	PG 2	PG 3
709	1540	176	6010-SPS 06	600/300/600	1715		
-			ZCS005E		115		



LED-Zusatzbeleuchtung

zur Waschplatzbeleuchtung
 optional einsetzbar zu:
 6010-SPS 06

12V
165LM
1,4W
2900-6400K

Immer nur 2 Stück bestellbar! Nicht separat bestellbar!

Höhe	Breite	Tiefe	Artikel-Nr.	Aufteilung Breite	PG 1	PG 2	PG 3
-	350		EB-L-WP 04		255		

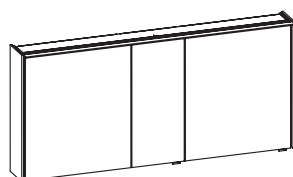

Spiegelschrank

inkl. LED-Lichtkranz
 inkl. LED-Profil (rechts und links)
 3 Drehtüren, einfach verspiegelt, 6 Glaseinlegeböden
 Schalter/Steckdose
 Anschlag von links: R L L

12V
3184-3310LM
27,1W
2900-6500K

Sensorschalter (ZCS005E) optional bestellbar zur Steuerung von LEDplus
 (Farbtemperaturwechsel bei Spiegelschränken)

Höhe	Breite	Tiefe	Artikel-Nr.	Aufteilung Breite	PG 1	PG 2	PG 3
709	1540	176	6010-SPSB 06	600/300/600	2195		
-			ZCS005E		115		



LED-Zusatzbeleuchtung

zur Waschplatzbeleuchtung
 optional einsetzbar zu:
 6010-SPSB 06

12V
165LM
1,4W
2900-6400K

Immer nur 2 Stück bestellbar! Nicht separat bestellbar!

Höhe	Breite	Tiefe	Artikel-Nr.	Aufteilung Breite	PG 1	PG 2	PG 3
-	350		EB-L-WP 03		150		

Unterbau 1830 mm

Hier bieten wir eine große Auswahl an Formen und Größen namhafter und bewährter Hersteller. Waschtisch-Artikel ohne Armatur.



Mineralmarmor-Doppelwaschtisch
Weiß (w), mit 2 Armaturbohrungen und
2x integriertem Überlauf

Schwarze Überlaufrosetten (ZDVROS03) optional im Zubehör bestellbar!

Höhe	Breite	Tiefe	Artikel-Nr.	Aufteilung Breite	PG 1	PG 2	PG 3
20	1830	500	MMDWT 54-1830		1340		



Solid Surface Doppelwaschtisch
Weiß Matt (02), mit 2 Armaturbohrungen und
2x integriertem Überlauf

Schwarze Überlaufrosetten (ZDVROS03) optional im Zubehör bestellbar!

Höhe	Breite	Tiefe	Artikel-Nr.	Aufteilung Breite	PG 1	PG 2	PG 3
20	1830	500	BMD015F18302		2573		



Krión-Doppelwaschtisch
Weiß (w) matt, mit Armaturbohrung
inkl. Clou-Überlauf

Schwarze Abdeckung für Clou-Abflussgarnitur (ZDVCLOUS) optional im Zubehör bestellbar!

Höhe	Breite	Tiefe	Artikel-Nr.	Aufteilung Breite	PG 1	PG 2	PG 3
9	1830	498	KDWT 54-1830		3890		

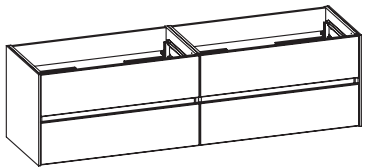

Waschtischunterschrank
4 Auszüge, Kosmetikeinsätze in den oberen Auszügen

Höhe	Breite	Tiefe	Artikel-Nr.	Aufteilung Breite	PG 1	PG 2	PG 3
512	1820	493	6010-WTUSL 09		2525	2765	

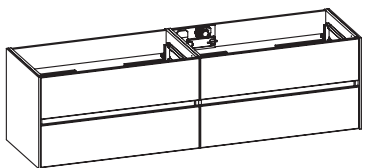

Waschtischunterschrank
inkl. LED-Profil mit Bewegungssensor für Griffjungen
4 Auszüge, Kosmetikeinsätze in den oberen Auszügen

12V
1206LM
9W
6100K

Höhe	Breite	Tiefe	Artikel-Nr.	Aufteilung Breite	PG 1	PG 2	PG 3
512	1820	493	6010-WTUSLB 09		2865	3120	

Überbau 1830 mm

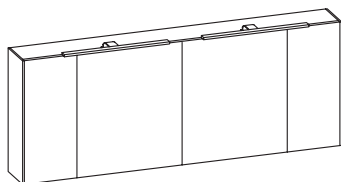

Spiegelschrank

inkl. 2 LED-Aufsatzleuchten, (B: 2x 600 mm)
 LED-Beleuchtung seitlich
 4 Drehtüren, doppelt verspiegelt, 8 Glaseinlegeböden
 2x Schalter/Steckdose
 Anschlag von links: L R L R

12V
2912LM
30W
2700-6500K

Sensorschalter (ZCS005E) optional bestellbar zur Steuerung von LEDplus
 (Farbtemperaturwechsel bei Spiegelschränken)

Höhe	Breite	Tiefe	Artikel-Nr.	Aufteilung Breite	PG 1	PG 2	PG 3
709	1820	176	SDED02018	300/600/600/300	3720		
-			ZCS005E		115		

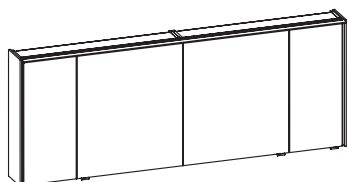

Spiegelschrank

inkl. LED-Lichtkranz
 4 Drehtüren, einfach verspiegelt, 8 Glaseinlegeböden
 Schalter/Steckdose
 Anschlag von links: R R L L

12V
2080-2200LM
17,5W
3000-6500K

Sensorschalter (ZCS005E) optional bestellbar zur Steuerung von LEDplus
 (Farbtemperaturwechsel bei Spiegelschränken)

Höhe	Breite	Tiefe	Artikel-Nr.	Aufteilung Breite	PG 1	PG 2	PG 3
709	1840	176	6010-SPS 07	300/600/600/300	2330		
-			ZCS005E		115		



Spiegelschrank

zur Waschplatzbeleuchtung
 optional einsetzbar zu:
 6010-SPS 07

12V
358LM
2,8W
2900-6400K

Immer nur 2 Stück bestellbar! Nicht separat bestellbar!

Höhe	Breite	Tiefe	Artikel-Nr.	Aufteilung Breite	PG 1	PG 2	PG 3
-	650		EB-L-WP 02		275		

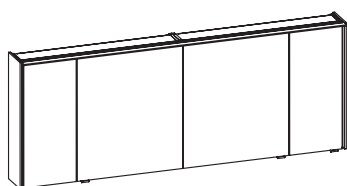

Spiegelschrank

inkl. LED-Lichtkranz
 inkl. LED-Profil (rechts und links)
 4 Drehtüren, einfach verspiegelt, 8 Glaseinlegeböden
 Schalter/Steckdose
 Anschlag von links: R R L L

12V
3424-3650LM
30,1W
2900-6500K

Sensorschalter (ZCS005E) optional bestellbar zur Steuerung von LEDplus
 (Farbtemperaturwechsel bei Spiegelschränken)

Höhe	Breite	Tiefe	Artikel-Nr.	Aufteilung Breite	PG 1	PG 2	PG 3
709	1840	176	6010-SPSB 07	300/600/600/300	2845		
-			ZCS005E		115		



LED-Zusatzbeleuchtung

zur Waschplatzbeleuchtung
 optional einsetzbar zu:
 6010-SPSB 07

12V
358LM
2,8W
2900-6400K

Immer nur 2 Stück bestellbar! Nicht separat bestellbar!

Höhe	Breite	Tiefe	Artikel-Nr.	Aufteilung Breite	PG 1	PG 2	PG 3
-	650		EB-L-WP 01		170		

Überbau



Spiegelschrank

inkl. LED-Lichtkranz
1 Drehtür, einfach verspiegelt, 2 Glaseinlegeböden
Schalter/Steckdose

12V
570-600LM
4,7W
3000-6500K

Sensorschalter (ZCS005E) optional bestellbar zur Steuerung von LEDplus (Farbtemperaturwechsel bei Spiegelschränken)

Bitte Türanschlag links (L), rechts (R) angeben!

Höhe	Breite	Tiefe	Artikel-Nr.	Aufteilung Breite	PG 1	PG 2	PG 3
709	540	176	6010-SPS 01	L/R	1015		
-			ZCS005E		115		



LED-Zusatzbeleuchtung

zur Waschplatzbeleuchtung
optional einsetzbar zu:
6010-SPS 01

12V
165LM
1,4W
2900-6400K

Nicht separat bestellbar!

Höhe	Breite	Tiefe	Artikel-Nr.	Aufteilung Breite	PG 1	PG 2	PG 3
-	350		EB-L-WP 04		255		

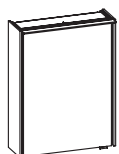

Spiegelschrank

inkl. LED-Lichtkranz
inkl. LED-Profil (rechts und links)
1 Drehtür, einfach verspiegelt, 2 Glaseinlegeböden
Schalter/Steckdose

12V
1974-2050LM
17,3W
2900-6500K

Sensorschalter (ZCS005E) optional bestellbar zur Steuerung von LEDplus (Farbtemperaturwechsel bei Spiegelschränken)

Bitte Türanschlag links (L), rechts (R) angeben!

Höhe	Breite	Tiefe	Artikel-Nr.	Aufteilung Breite	PG 1	PG 2	PG 3
709	540	176	6010-SPSB 01	L/R	1390		
-			ZCS005E		115		



LED-Zusatzbeleuchtung

zur Waschplatzbeleuchtung
optional einsetzbar zu:
6010-SPSB 01

12V
165LM
1,4W
2900-6400K

Nicht separat bestellbar!

Höhe	Breite	Tiefe	Artikel-Nr.	Aufteilung Breite	PG 1	PG 2	PG 3
-	350		EB-L-WP 03		150		

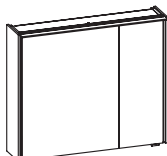

Spiegelschrank

inkl. LED-Lichtkranz
2 Drehtüren, einfach verspiegelt, 4 Glaseinlegeböden
Schalter/Steckdose
Anschlag von links: R L
Abb. zeigt links

12V
920-970LM
7,5W
3000-6500K

Sensorschalter (ZCS005E) optional bestellbar zur Steuerung von LEDplus (Farbtemperaturwechsel bei Spiegelschränken)

Ausführung: L/R wählbar - Bei Bestellung bitte angeben!

Höhe	Breite	Tiefe	Artikel-Nr.	Aufteilung Breite	PG 1	PG 2	PG 3
709	840	176	6010-SPS 02	L/R	1290		
-			ZCS005E		115		

Überbau



LED-Zusatzbeleuchtung
zur Waschplatzbeleuchtung
optional einsetzbar zu:
6010-SPS 02

12V
358LM
2,8W
2900-6400K

Nicht separat bestellbar!

Höhe	Breite	Tiefe	Artikel-Nr.	Aufteilung Breite	PG 1	PG 2	PG 3
-	650		EB-L-WP 02		275		



Spiegelschrank
inkl. LED-Lichtkranz
inkl. LED-Profil (rechts und links)
2 Drehtüren, einfach verspiegelt, 4 Glaseinlegeböden
Schalter/Steckdose
Anschlag von links: R L
Abb. zeigt links

12V
2324-2420LM
20,1W
2900-6500K

Sensorschalter (ZCS005E) optional bestellbar zur Steuerung von LEDplus
(Farbtemperaturwechsel bei Spiegelschränken)

Ausführung: L/R wählbar - Bei Bestellung bitte angeben!

Höhe	Breite	Tiefe	Artikel-Nr.	Aufteilung Breite	PG 1	PG 2	PG 3
709	840	176	6010-SPSB 02	L/R	550/250	1770	
-			ZCS005E			115	



LED-Zusatzbeleuchtung
zur Waschplatzbeleuchtung
optional einsetzbar zu:
6010-SPSB 02-L/R

12V
358LM
2,8W
2900-6400K

Nicht separat bestellbar!

Höhe	Breite	Tiefe	Artikel-Nr.	Aufteilung Breite	PG 1	PG 2	PG 3
-	650		EB-L-WP 01		170		

Beimöbel

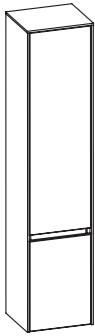

Hochschrank

2 Drehtüren, 4 Glaseinlegeböden
inkl. Abdeckplatte und Stollen (10 mm) im Korpusdekor

Bitte Türanschlag links (L), rechts (R) angeben!

Höhe	Breite	Tiefe	Artikel-Nr.		Aufteilung Höhe	PG 1	PG 2	PG 3
1690	370	330	6010-HS 01	L/R	1140/510	1290	1405	

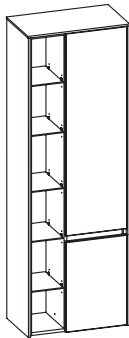

Hochschrank

2 Drehtüren, 4 Glaseinlegeböden, 1 offenes Regal (5 Glaseinlegeböden)
inkl. Abdeckplatte und Stollen (10 mm) im Korpusdekor
Abb. zeigt rechts

Achtung: Der Türanschlag befindet sich immer auf der gegenüberliegenden Seite des offenen Regals!
Bitte Türanschlag links (L), rechts (R) angeben!

Höhe	Breite	Tiefe	Artikel-Nr.		Aufteilung Höhe	PG 1	PG 2	PG 3
1690	570	330	6010-HSR 01	L/R	1140/510	1595	1700	

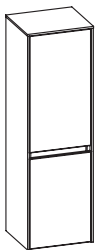

Midischrank

2 Drehtüren, 3 Glaseinlegeböden
inkl. Abdeckplatte und Stollen (10 mm) im Korpusdekor

Bitte Türanschlag links (L), rechts (R) angeben!

Höhe	Breite	Tiefe	Artikel-Nr.		Aufteilung Höhe	PG 1	PG 2	PG 3
1210	370	330	6010-MS 01	L/R	660/510	995	1075	

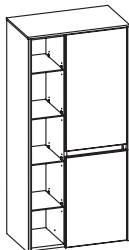

Midischrank

2 Drehtüren, 3 Glaseinlegeböden, 1 offenes Regal (4 Glaseinlegeböden)
inkl. Abdeckplatte und Stollen (10 mm) im Korpusdekor
Abb. zeigt rechts

Achtung: Der Türanschlag befindet sich immer auf der gegenüberliegenden Seite des offenen Regals!
Bitte Türanschlag links (L), rechts (R) angeben!

Höhe	Breite	Tiefe	Artikel-Nr.		Aufteilung Höhe	PG 1	PG 2	PG 3
1210	570	330	6010-MSR 01	L/R	660/510	1240	1310	

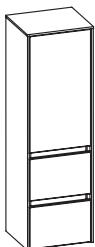

Midischrank

1 Drehtür, 2 Glaseinlegeböden, 2 Auszüge
inkl. Abdeckplatte und Stollen (10 mm) im Korpusdekor

Bitte Türanschlag links (L), rechts (R) angeben!

Höhe	Breite	Tiefe	Artikel-Nr.		Aufteilung Höhe	PG 1	PG 2	PG 3
1210	370	330	6010-MS 02	L/R	660/240/240	1465	1505	

Beimöbel

**Midischrank**

1 Drehtür, 2 Glaseinlegeböden, 2 Auszüge, 1 offenes Regal (4 Glaseinlegeböden)
inkl. Abdeckplatte und Stollen (10 mm) im Korpusdekor
Abb. zeigt rechts

**Achtung: Der Türanschlag befindet sich immer auf der gegenüberliegenden Seite des offenen Regals!
Bitte Türanschlag links (L), rechts (R) angeben!**

Höhe	Breite	Tiefe	Artikel-Nr.		Aufteilung Höhe	PG 1	PG 2	PG 3
1210	570	330	6010-MSR 02	L/R	660/240/240	1775	1845	

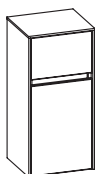
**Unterschrank**

1 Auszug, 1 Drehtür, 1 Glaseinlegeboden
inkl. Abdeckplatte und Stollen (10 mm) im Korpusdekor

Bitte Türanschlag links (L), rechts (R) angeben!

Höhe	Breite	Tiefe	Artikel-Nr.		Aufteilung Höhe	PG 1	PG 2	PG 3
790	370	330	6010-HB 01	L/R	240/510	1025	1075	

**Unterschrank**

1 Auszug, 1 Drehtür, 1 Glaseinlegeboden, 1 offenes Regal (2 Glaseinlegeböden)
inkl. Abdeckplatte und Stollen (10 mm) im Korpusdekor
Abb. zeigt rechts

**Achtung: Der Türanschlag befindet sich immer auf der gegenüberliegenden Seite des offenen Regals!
Bitte Türanschlag links (L), rechts (R) angeben!**

Höhe	Breite	Tiefe	Artikel-Nr.		Aufteilung Höhe	PG 1	PG 2	PG 3
790	570	330	6010-HBR 01	L/R	240/510	1240	1295	

**Hängeschrank**

1 Drehtür, 2 Glaseinlegeböden
inkl. Abdeckplatte und Stollen (10 mm) im Korpusdekor

Bitte Türanschlag links (L), rechts (R) angeben!

Höhe	Breite	Tiefe	Artikel-Nr.		Aufteilung Höhe	PG 1	PG 2	PG 3
710	370	170	6010-WS 01	L/R		560	610	

**Hängeschrank**

1 Drehtür, 2 Glaseinlegeböden, 1 offenes Regal (2 Glaseinlegeböden)
inkl. Abdeckplatte und Stollen (10 mm) im Korpusdekor
Abb. zeigt rechts

**Achtung: Der Türanschlag befindet sich immer auf der gegenüberliegenden Seite des offenen Regals!
Bitte Türanschlag links (L), rechts (R) angeben!**

Höhe	Breite	Tiefe	Artikel-Nr.		Aufteilung Höhe	PG 1	PG 2	PG 3
710	570	170	6010-WSR 01	L/R		800	845	

Kunde:

Lieferant:

Datum:

Laufzeit:
Lieferzeit: 30 Arbeitstage
Tel.: 05252/848-0
Fax: 05252/848-158
Mindestbestellwert:
Frachtkosten:
Incoterm:

PELIPAL GmbH
Hans-Wilhelm-Peters-Straße 2
33189 Schlangen

Punkte

Block:

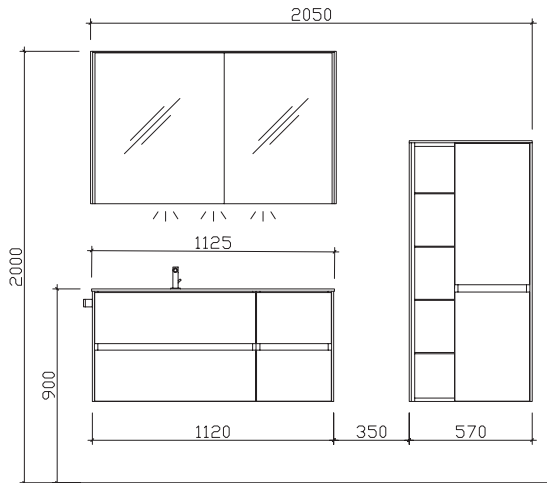

Maß in mm:

1125

Energieeffizienzangaben siehe Typenplan

Front: Schilfgrün Matt Select (465 - PG 2)
Korpusfarbe: Schilfgrün Matt Touch (161)
Akzentfarbe: /
KorpUSAusführung: Comfort E
Schubkasten: Metallzarge mit Softeinzug
WT-Plattenfarbe: /
Stollenfarbe: /
Griff/Knopf: Grifflos
Montage: wandhängend
Archiv-Nr.: 1-6010-F16-V1-1-Ret

Pos.	Stk.	Artikel-Nr. / Anschlag	Beschreibung	Comfort E	
				Punkte	
1	1	BLE015F11302	Solid Surface Waschtisch Weiß Matt	1761	
2	1	6010-WTUSLB 02	Waschtischunterschrank 4 Auszüge inkl. LED-Profil	2765	
3	1	6010-SPSB 03	:L/R Spiegelschrank	1885	
Kombinationspreis:				6411	
4	1	6010-MSR 01	:L/R Midischrank 2 Drehtüren,1 offenes Regal, inkl. Abdeckplatte	1310	
5	1	ZCS008E	LEDplus Sensorschalter	115	
6	1	ZCS005E	LEDplus Sensorschalter	115	
7	1	EB-L-WP 01	LED-Zusatzbeleuchtung für Waschplatz	170	
8	1	ZHH01038	Handtuchhalter 1-armig zur Korpusmontage Edelstahl Optik	120	
9	1	ZEHM40	Einhebelmischer Chrom Glanz	522	
Gesamtwert Zusatzartikel:				2352	
Gesamtwert inkl. Zusatzartikel:				8763	

Änderungen und Irrtümer vorbehalten!

MAILAND

Kunde:**Lieferant:****Datum:**

Laufzeit:
Lieferzeit: 30 Arbeitstage
Tel.: 05252/848-0
Fax: 05252/848-158
Mindestbestellwert:
Frachtkosten:
Incoterm:

PELIPAL GmbH
Hans-Wilhelm-Peters-Straße 2
33189 Schlangen

Punkte

Block:

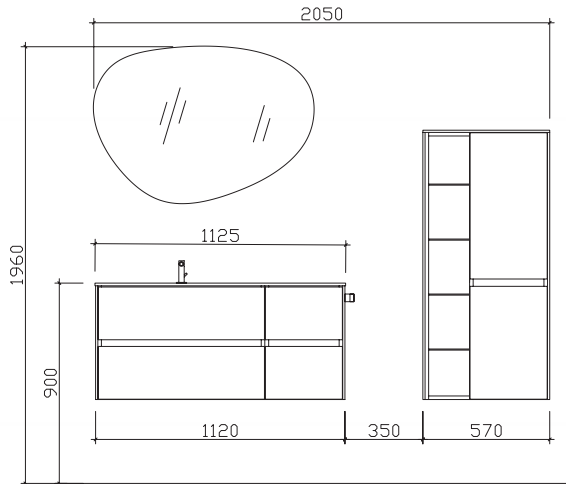
**Maß in mm:****1125**

Energieeffizienzangaben siehe Typenplan

Front: Schilfgrün Matt Select (465 - PG 2)
Korpusfarbe: Schilfgrün Matt Touch (161)
Akzentfarbe: /
Korpusausführung: Comfort E
Schubkasten: Metallzarge mit Softeinzug
WT-Plattenfarbe: /
Stollenfarbe: /
Griff/Knopf: Grifflos
Montage: wandhängend
Archiv-Nr.: 1-6010-F16-V1-1

				Comfort E
Pos.	Stk.	Artikel-Nr. / Anschlag	Beschreibung	Punkte
1	1	BLE015F11302	Solid Surface Waschtisch Weiß Matt	1761
2	1	6010-WTUSLB 02	Waschtischunterschrank 4 Auszüge inkl. LED-Profil	2765
3	1	FELL10198	Spiegel auf Trägerplatte, inkl. LED-Effektlicht	1015
			Kombinationspreis:	5541
4	1	6010-MSR 01	L/R Midischrank 2 Drehtüren, 1 offenes Regal, inkl. Abdeckplatte	1310
5	1	ZHH01038	Handtuchhalter 1-armig zur Korpusmontage Edelstahl Optik	120
6	1	ZEHM40	Einhebelmischer Chrom Glanz	522
			Gesamtwert Zusatzartikel:	1952
			Gesamtwert inkl. Zusatzartikel:	7493

Änderungen und Irrtümer vorbehalten!

Kunde:

Lieferant:

PELIPAL GmbH
Hans-Wilhelm-Peters-Straße 2
33189 Schlangen

Datum:

Laufzeit:
Lieferzeit: 30 Arbeitstage
Tel.: 05252/848-0
Fax: 05252/848-158
Mindestbestellwert:
Frachtkosten:
Incoterm:

Punkte

Block:

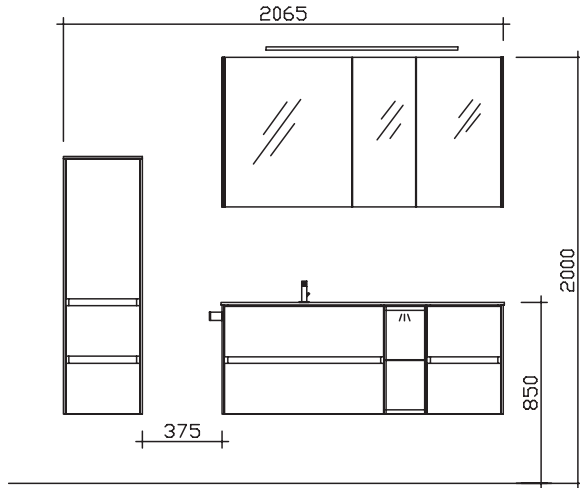

Maß in mm:

370/1330

Energieeffizienzangaben siehe Typenplan

Front: Schwarz Matt Select (463 - PG 2)
Korpusfarbe: Schwarz Matt Select (85)
Akzentfarbe: /
KorpUSAusführung: Comfort E
Schubkasten: Metallzarge mit Softeinzug
WT-Plattenfarbe: /
Stollenfarbe: /
Griff/Knopf: grifflos
Montage: wandhängend
Archiv-Nr.: 1-6010-F10-V2-01

Pos.	Stk.	Artikel-Nr. / Anschlag	Beschreibung	Comfort E Punkte
1	1	KWT 54-1330-L	Krion-Waschtisch Weiß Matt	2220
2	1	6010-WTUSLB 04	Waschtischunterschrank 4 Auszüge inkl. LED-Beleuchtung	3295
3	1	SEED02013L	L Spiegelschrank 3-türig inkl. LED-Aufsatzleuchte	2700
Kombinationspreis:				8215
4	1	ZCS005E	LEDplus Sensorschalter	115
5	1	6010-MS 02	L/R Midischrank 1 Drehtür, 2 Auszüge inkl. Abdeckplatte	1505
6	1	ZHH00832	Handtuchhalter Schwarz Matt zur Korpusmontage	65
7	1	ZEHM37	Einhebelmischer Schwarz Matt	478
Gesamtwert Zusatzartikel:				2163
Gesamtwert inkl. Zusatzartikel:				10378

Änderungen und Irrtümer vorbehalten!

Kunde:	Lieferant: PELIPAL GmbH Hans-Wilhelm-Peters-Straße 2 33189 Schlangen	Datum: Laufzeit: Lieferzeit: 30 Arbeitstage Tel.: 05252/848-0 Fax: 05252/848-158 Mindestbestellwert: Frachtkosten: Incoterm:
Punkte		

Block:

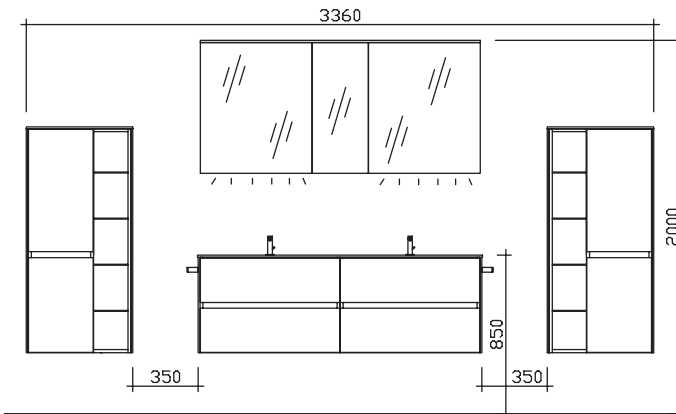

Maß in mm:
570/1530/570
Energieeffizienzangaben siehe Typenplan

Front: Halifax Eiche quer Nachbildung (628 - PG 2)
Korpusfarbe: Halifax Eiche quer Nachbildung (450)
Akzentfarbe: /
Korpusausführung: Comfort E
Schubkasten: Metallzarge mit Softeinzug
WT-Plattenfarbe: /
Stollenfarbe: Halifax Eiche quer NB
Griff/Knopf: grifflos
Montage: wandhängend
Archiv-Nr.: 1-6010-F11-V1-1-Ret

				Comfort E
Pos.	Stk.	Artikel-Nr. / Anschlag	Beschreibung	Punkte
1	1	KDWT 54-1530	Krion-Doppelwaschtisch Weiß Matt	3645
2	1	6010-WTUSLB 08	Waschtischunterschrank 4 Auszüge inkl.LED-Profil mit Bew.sensor	2965
3	1	SDAES3015	Spiegelschrank 3-türig einfach verspiegelt	1166
			Kombinationspreis:	7776
4	2	ZWP00435E	LEDplus-fähige Zusatzbeleuchtung für Waschplatz	510
5	1	ZAKAYV18E	Acrylkranz LEDplus-fähig variabel in der Breite, B 1500	702
6	2	6010-MSR 01	L/R Midischrank 2 Drehtüren,1 offenes Regal, inkl. Abdeckplatte	2620
7	2	ZHH01038	Handtuchhalter 1-armig zur Korpusmontage Edelstahl Optik	240
8	2	EHM-25-C	Einhebelmischer Chrom Glanz	2340
			Gesamtwert Zusatzartikel:	6412
			Gesamtwert inkl. Zusatzartikel:	14188

Änderungen und Irrtümer vorbehalten!

Kunde:	Lieferant:	Datum:	
	PELIPAL GmbH	Laufzeit:	30 Arbeitstage
	Hans-Wilhelm-Peters-Straße 2	Lieferzeit:	05252/848-0
	33189 Schlangen	Tel.:	05252/848-158
		Fax:	
		Mindestbestellwert:	
Punkte		Frachtkosten:	
		Incoterm:	

Block:

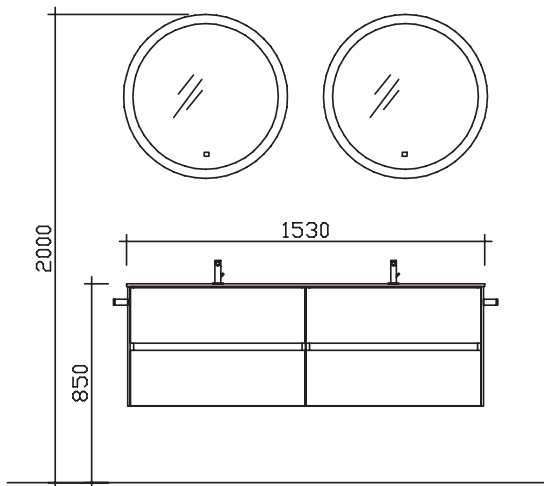

Maß in mm:
1530
 Energieeffizienzangaben siehe Typenplan

Front: Halifax Eiche quer Nachbildung (628 - PG 2)
 Korpusfarbe: Halifax Eiche quer Nachbildung (450)
 Akzentfarbe: /
 Korpusausführung: Comfort E
 Schubkasten: Metallzarge mit Softeinzug
 WT-Plattenfarbe: /
 Stollenfarbe: Halifax Eiche quer NB
 Griff/Knopf: grifflos
 Montage: wandhängend
 Archiv-Nr.: 1-6010-F12-1-Ret

Pos.	Stk.	Artikel-Nr. / Anschlag	Beschreibung	Comfort E Punkte
1	1	KDWT 54-1530	Krion-Doppelwaschtisch Weiß Matt	3645
2	1	6010-WTUSLB 08	Waschtischunterschrank 4 Auszüge inkl.LED-Profil mit Bew.sensor	2965
3	2	FEENS2170	Funktionsspiegel inkl. LED-Effektlicht u. Touchschal.	1470
Kombinationspreis:				8080
4	2	ZHH01038	Handtuchhalter 1-armig zur Korpusmontage Edelstahl Optik	240
5	2	EHM-25-C	Einhebelmischer Chrom Glanz	2340
Gesamtwert Zusatzartikel:				2580
Gesamtwert inkl. Zusatzartikel:				10660

Änderungen und Irrtümer vorbehalten!

Kunde:

Lieferant:

Datum:

PELIPAL GmbH
Hans-Wilhelm-Peters-Straße 2
33189 Schlangen

Laufzeit:
Lieferzeit: 30 Arbeitstage
Tel.: 05252/848-0
Fax: 05252/848-158
Mindestbestellwert:
Frachtkosten:
Incoterm:

Punkte

Block:

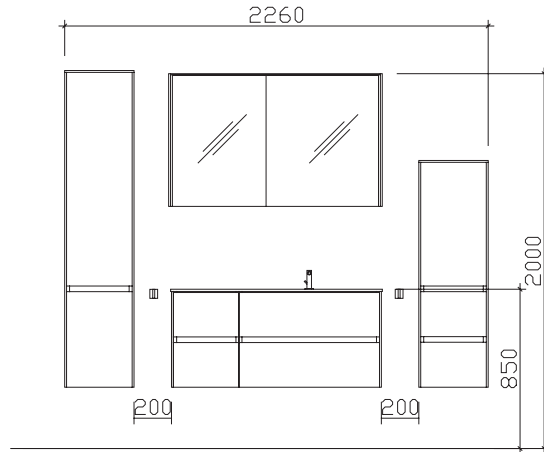

Maß in mm:
370/1130/370

Energieeffizienzangaben siehe Typenplan

Front: Weiß Hochglanz Select (454 - PG 2)
Korpusfarbe: Weiß Hochglanz Select (46)
Akzentfarbe: /
Korpusausführung: Comfort E
Schubkasten: Metallzarge mit Softeinzug
WT-Plattenfarbe: /
Stollenfarbe: /
Griff/Knopf: grifflos
Montage: wandhängend
Archiv-Nr.: 1-6010-F3-1-RET

				Comfort E
Pos.	Stk.	Artikel-Nr. / Anschlag	Beschreibung	Punkte
1	1	MMWT 54-1130-R	Mineralmarmor-Waschtisch weiß	915
2	1	6010-WTUSL 03	Waschtischunterschrank 4 Auszüge, inkl. Kosmetikeinsatz	2445
3	1	6010-SPS 03	:L/R Spiegelschrank inkl. LED-Lichtkranz 2-türig einfach verspiegelt	1405
Kombinationspreis:				4765
4	1	EB-L-WP 02	LED-Zusatzbeleuchtung für Waschplatz	275
5	1	6010-MS 02	L/R Midischrank 1 Drehtür,2 Auszüge inkl. Abdeckplatte	1505
6	1	6010-HS 01	:L/R Hochschrank 2 Drehtüren, inkl. Abdeckplatte u. Stollen	1405
7	1	EHM-23-C	Einhebelmischer Chrom Glanz	395
8	2	HHWE 2-325	Handtuchhalter eckig, zur Wandmontage	180
Gesamtwert Zusatzartikel:				3760
Gesamtwert inkl. Zusatzartikel:				8525

Änderungen und Irrtümer vorbehalten!

Kunde:

Lieferant:

PELIPAL GmbH
Hans-Wilhelm-Peters-Straße 2
33189 Schlangen

Datum:

Laufzeit:
Lieferzeit: 30 Arbeitstage
Tel.: 05252/848-0
Fax: 05252/848-158
Mindestbestellwert:
Frachtkosten:
Incoterm:

Punkte

Block:

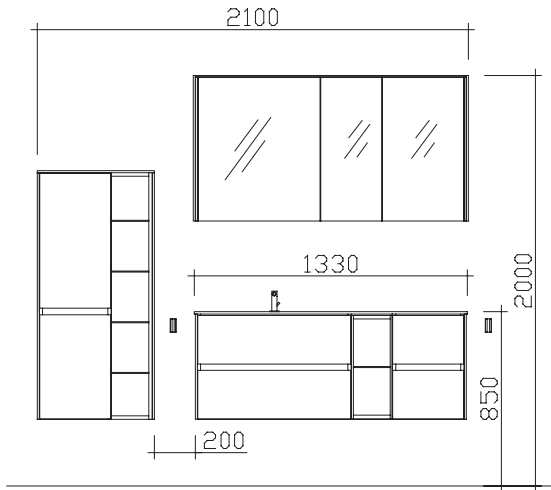

Maß in mm:
1330/570







Energieeffizienzangaben siehe Typenplan

Front: Quarzgrau Matt Select (457 - PG 2)
Korpusfarbe: Weiß Matt Select (48)
Akzentfarbe: /
KorpUSAusführung: Comfort E
Schubkasten: Metallzarge mit Softeinzug
WT-Plattenfarbe: /
Stollenfarbe: /
Griff/Knopf: grifflos
Montage: wandhängend
Archiv-Nr.: 1-6010-F8-1

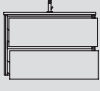
Pos.	Stk.	Artikel-Nr. / Anschlag	Beschreibung	Comfort E Punkte
1	1	KWT 54-1330-L	Krion-Waschtisch Weiß Matt	2220
2	1	6010-WTUSLB 04	Waschtischunterschrank 4 Auszüge inkl. LED-Beleuchtung	3295
3	1	6010-SPSB 04	:L/R Spiegelschrank 3-türig inkl. LED-Lichtkranz u. LED-Profil seitl.	2075
Kombinationspreis:				7590
4	1	6010-MSR 01	:L/R Midischrank 2 Drehtüren,1 offenes Regal, inkl. Abdeckplatte	1310
5	2	HHK5-70	Handtuchhaken klappbar Chrom Glanz	100
6	1	EHM-25-C	Einhebelmischer Chrom Glanz	1170
Gesamtwert Zusatzartikel:				2580
Gesamtwert inkl. Zusatzartikel:				10170

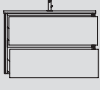
Änderungen und Irrtümer vorbehalten!

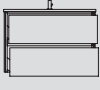
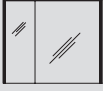
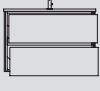
Kombinationsbeispiele

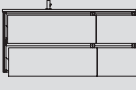
Waschtisch 780 mm				Waschtisch 1130 mm			
		Punkte				Punkte	
1.2		PG 1	PG 2				
	6010-SPS 01	1015	1015				
	MMWT 54-780	750	750				
	6010-WTUSL 01	1335	1430				
							
		3100	3195				
1.3		PG 1	PG 2				
	6010-SPS 01	1015	1015				
	MMWT 54-780	750	750				
	6010-WTUSL 01	1335	1430				
							
		3100	3195				
1.4		PG 1	PG 2				
	6010-SPS 02	1290	1290				
	MMWT 54-780	750	750				
	6010-WTUSL 01	1335	1430				
							
		3375	3470				
1.5		PG 1	PG 2				
	6010-SPS 02	1290	1290				
	MMWT 54-780	750	750				
	6010-WTUSL 01	1335	1430				
							
		3375	3470				
2.4		PG 1	PG 2				
	6010-SPS 03	1405	1405				
	MMWT 54-1130-L	915	915				
	6010-WTUSL 02	2300	2445				
							
		4620	4765				

Hier bieten wir Ihnen eine große Auswahl an Formen und Größen von namhaften und bewährten Waschtisch-Herstellern an.

Kombinationsbeispiele

Waschtisch 1130 mm

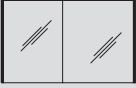
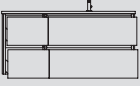

3.4	PG 1	Punkte	
		PG 2	
	6010-SPS 03	1405	1405
	MMWT 54-1130-R	915	915
	6010-WTUSL 03	2300	2445
		4620	4765

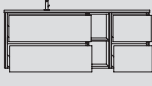
Waschtisch 1330 mm

4.4	PG 1	Punkte	
		PG 2	
	6010-SPS 04	1595	1595
	MMWT 54-1330-L	1000	1000
	6010-WTUSL 04	2810	2965
		5405	5560

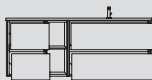
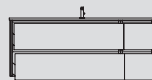

Hier bieten wir Ihnen eine große Auswahl an Formen und Größen von namhaften und bewährten Waschtisch-Herstellern an.

Kombinationsbeispiele

Waschtisch 1330 mm				Waschtisch 1330 mm			
		Punkte				Punkte	
5.4		PG 1	PG 2	6.4		PG 1	PG 2
	6010-SPS 04	1595	1595		6010-SPS 05	1540	1540
	MMWT 54-1330-R	1000	1000		MMWT 54-1330-M	1000	1000
	6010-WTUSL 05	2810	2965		6010-WTUSL 06	2395	2560
		5405	5560			4935	5100

Hier bieten wir Ihnen eine große Auswahl an Formen und Größen von namhaften und bewährten Waschtisch-Herstellern an.

Kombinationsbeispiele

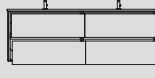
Waschtisch 1330 mm				Waschtisch 1530 mm			
		Punkte				Punkte	
7.4		PG 1	PG 2	8.4		PG 1	PG 2
	6010-SPS 05	1540	1540		6010-SPS 06	1715	1715
	MMWT 54-1330-M	1000	1000		MMDWT 54-1530	1260	1260
	6010-WTUSL 07	2395	2560		6010-WTUSL 08	2440	2630
		4935	5100			5415	5605

Hier bieten wir Ihnen eine große Auswahl an Formen und Größen von namhaften und bewährten Waschtisch-Herstellern an.

Kombinationsbeispiele

Waschtisch 1830 mm

Punkte

9.4		PG 1	PG 2
	6010-SPS 07	2330	2330
	MMDWT 54-1830	1340	1340
	6010-WTUSL 09	2525	2765
		6195	6435

Hier bieten wir Ihnen eine große Auswahl an Formen und Größen von namhaften und bewährten Waschtisch-Herstellern an.

BRÜSSEL

MADE IN GERMANY

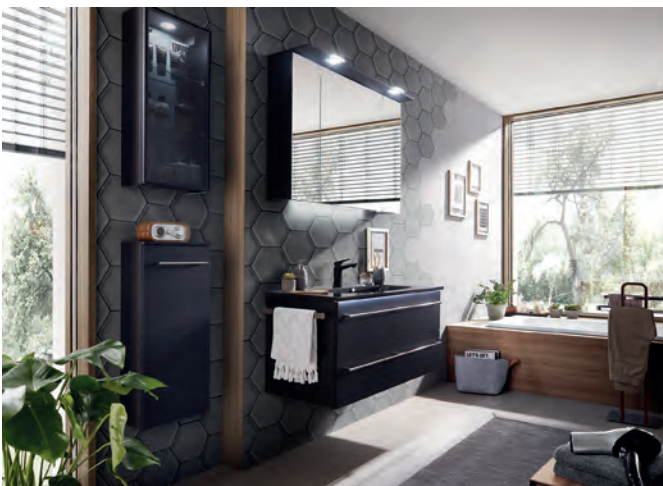

BRÜSSEL

Front und Korpus frei kombinierbar
Griff: Siehe Detailbeschreibung

Frontdekore PG 1

Melaminplatte mit ABS-Kante
Front mit Akzentfuge wahlweise mit Griffvariante H1 oder R1

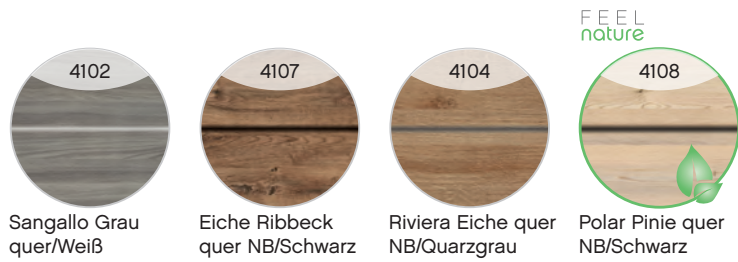

Frontdekore PG 2

MDF mit Lacklaminat/lackierte PET-Folie/UV-Lack-Beschichtung
Front mit Akzentfuge wahlweise mit Griffvariante H1 oder R1

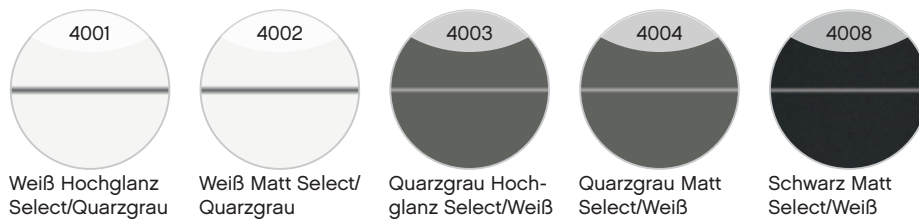

Griffe

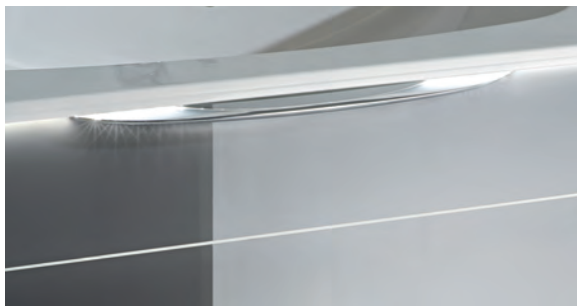

Variante H1
Chrom Glanz



Variante R1
Chrom Matt

Aufgrund von unterschiedlichen Türausprägungen/-breiten sind die Griffgeometrien/-längen fix zugeordnet.

Frontdekore PG 1

Melaminplatte mit ABS-Kante
Front ohne Akzentfuge mit fix zugeordnetem Stangengriff



626
Eiche Ribbeck
quer Nachbildung



622
Sangallo Grau
quer



624
Riviera Eiche quer
Nachbildung



FEEL
nature
629
Polar Pinie quer
Nachbildung



Abbildung Stangengriff, Edelstahloptik

Frontdekore PG 2

MDF mit Lacklaminat/lackierte PET-Folie/UV-Lack-Beschichtung
Front ohne Akzentfuge mit fix zugeordnetem Stangengriff

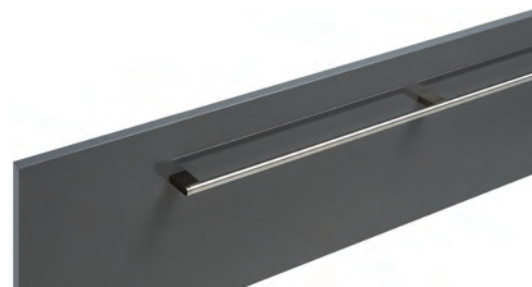
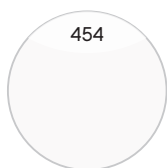

454
Weiß Hochglanz
Select

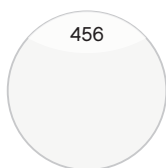

456
Weiß Matt Select

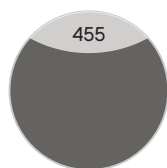

455
Quarzgrau Hoch-
glanz Select

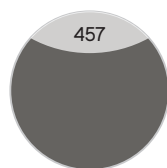

457
Quarzgrau Matt
Select



463
Schwarz Matt
Select

Frontdekore PG 2

MDF mit Folie tiefgezogen
Front ohne Akzentfuge mit Griffleiste und dazu passender Kante in Anthrazit gebürstet



1626
Eiche Ribbeck
quer Nachbildung



1622
Sangallo Grau
quer



1624
Riviera Eiche quer
Nachbildung

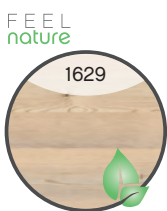

FEEL
nature
1629
Polar Pinie quer
Nachbildung



Abbildung Griffleiste und Kante, Anthrazit gebürstet

BRÜSSEL

Frontdekore PG 3

MDF mit Lacklaminat/lackierte PET-Folie/UV-Lack-Beschichtung
Front ohne Akzentfuge mit Griffleiste und dazu passender Kante in Anthrazit gebürstet

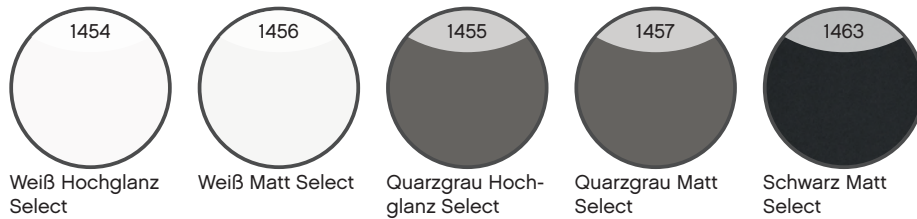

Korpusdekore

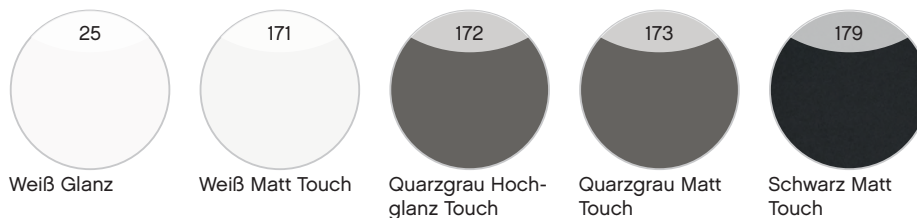
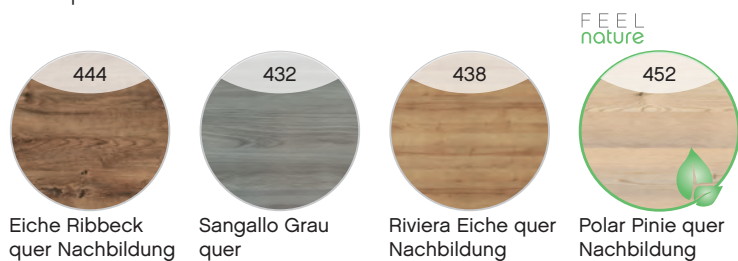

Mineralmarmor-Waschtische



Produktfotos



Waschtisch-Übersicht

Mineralmarmor-Waschtische

Breite 670 mm

MMWT 70-670

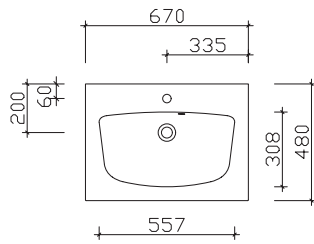

Breite 970 mm

MMWT 70-970

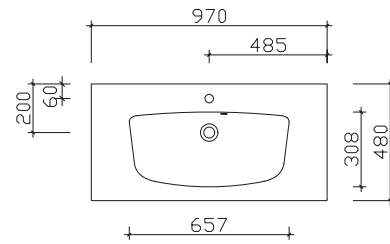

Breite 1170 mm

MMWT 70-1170

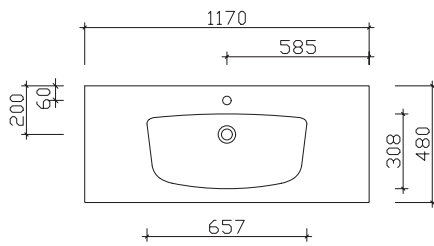

Breite 1320 mm

MMDWT 70-1320

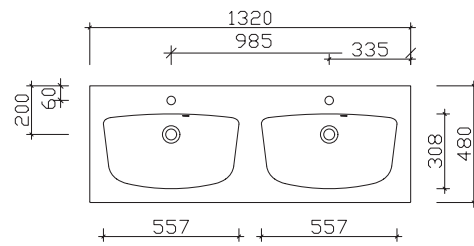

Spiegelschrank-Übersicht

6025-SPS 03-LA



Spiegelschrank inkl. LED-Beleuchtung im Kranz
und Schalter/Steckdose von außen steuerbar

6025-SPS 10



Spiegelschrank inkl. LED-Aufsatzleuchte

	Breite in mm
6025-SPS 01-LA	650
6025-SPS 01-RA	650
6025-SPS 01-UN	650
6025-SPS 02-LA	950
6025-SPS 02-RA	950
6025-SPS 02-UN	950
6025-SPS 03-LA	1150
6025-SPS 03-RA	1150
6025-SPS 03-UN	1150
6025-SPS 04-ZA	1300
6025-SPS 04-ZU	1300

	Breite in mm
6025-SPS 09	650
6025-SPS 10	950
6025-SPS 11	1150
6025-SPS 12	1300

Unterbau 670 mm

Hier bieten wir eine große Auswahl an Formen und Größen namhafter und bewährter Hersteller. Waschtisch-Artikel ohne Armatur.



Mineralmarmor-Waschtisch

mit Armaturbohrung und integriertem Überlauf
Weiß (w), Grau-Metallic (gm), Schwarz-Metallic (sm)

Schwarze Überlaufrosetten (ZDVROS03) optional im Zubehör bestellbar!

Höhe	Breite	Tiefe	Artikel-Nr.	Aufteilung Breite	PG 1	PG 2	PG 3
17	670	480	MMWT 70-670-W		765		
17	670	480	MMWT 70-670-GM		965		
17	670	480	MMWT 70-670-SM		965		

LED-Zusatzbeleuchtung

für Schattenfuge, inkl. Bewegungssensor
optional einsetzbar zu: MMWT 70-670

Nicht separat bestellbar!

12V
312LM
3,12W
6400K

Höhe	Breite	Tiefe	Artikel-Nr.	Aufteilung Breite	PG 1	PG 2	PG 3
-		493	EB-LH30-SET 61		415		



Waschtischunterschrank

2 Auszüge, oberer Auszug mit Kosmetikeinsatz, 2-teilig

Höhe	Breite	Tiefe	Artikel-Nr.	Aufteilung Breite	PG 1	PG 2	PG 3
482	650	460	6025-WTUSL 01		1198	1280	1352

Überbau 650 mm

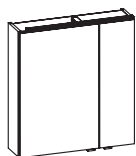
**Spiegelschrank**

inkl. LED-Aufsatzleuchte
 2 Drehtüren, einfach verspiegelt, 2 Glaseinlegeböden
 Schalter/Steckdose
 Anschlag von links: L R, Abb. zeigt links

12V
690LM
7,92W
3000-6000K

Sensorschalter (ZCS005E) optional bestellbar zur Steuerung von LEDplus
 (Farbtemperaturwechsel bei Spiegelschränken)

Ausführung: L/R wählbar - Bei Bestellung bitte angeben!

Höhe	Breite	Tiefe	Artikel-Nr.		Aufteilung Breite	PG 1	PG 2	PG 3
703	650	170	6025-SPS 09	L/R	450/200	902		
-			ZCS005E			115		

**Spiegelschrank**

inkl. LED-Beleuchtung im Kranz
 Kranzbreite: 654 mm, Kranztiefe: 270 mm
 2 Drehtüren, einfach verspiegelt, 2 Glaseinlegeböden
 Schalter/Steckdose von außen steuerbar, Wählbare Modul Positionen:
 rechts außen (RA), links außen (LA) oder unten (UN)
 Anschlag von links: L R, Abb. zeigt links

12V
528LM
9,26W
3000-6000K

Sensorschalter (ZCS005E) optional bestellbar zur Steuerung von LEDplus
 (Farbtemperaturwechsel bei Spiegelschränken)

Ausführung: L/R wählbar - Bei Bestellung bitte angeben!

Höhe	Breite	Tiefe	Artikel-Nr.		Aufteilung Breite	PG 1	PG 2	PG 3
713	650	170	6025-SPS 01-RA	L/R	450/200	1005		
713	650	170	6025-SPS 01-LA	L/R	450/200	1005		
713	650	170	6025-SPS 01-UN	L/R	450/200	1005		
-			ZCS005E			115		

**LED-Zusatzbeleuchtung**

zur Waschplatzbeleuchtung
 optional einsetzbar zu:
 6025-SPS 01-L/R und 6025-SPS 09-L/R

12V
165LM
1,4W
2900-6400K

Nicht separat bestellbar!

Höhe	Breite	Tiefe	Artikel-Nr.		Aufteilung Breite	PG 1	PG 2	PG 3
-	350		EB-L-WP 04			255		

Unterbau 970 mm

Hier bieten wir eine große Auswahl an Formen und Größen namhafter und bewährter Hersteller. Waschtisch-Artikel ohne Armatur.



Mineralmarmor-Waschtisch

mit Armaturbohrung und integriertem Überlauf
Weiß (w), Grau-Metallic (gm), Schwarz-Metallic (sm)

Schwarze Überlaufrosetten (ZDVROS03) optional im Zubehör bestellbar!

Höhe	Breite	Tiefe	Artikel-Nr.	Aufteilung Breite	PG 1	PG 2	PG 3
17	970	480	MMWT 70-970-W		870		
17	970	480	MMWT 70-970-GM		1110		
17	970	480	MMWT 70-970-SM		1110		

LED-Zusatzbeleuchtung

für Schattenfuge, inkl. Bewegungssensor
optional einsetzbar zu:
MMWT 70-970-GM

12V
456LM
4,56W
6500K

Nicht separat bestellbar!

Höhe	Breite	Tiefe	Artikel-Nr.	Aufteilung Breite	PG 1	PG 2	PG 3
-		493	EB-LH30-SET 62		440		



Waschtischunterschrank

2 Auszüge, oberer Auszug mit Kosmetikeinsatz, 2-teilig

Höhe	Breite	Tiefe	Artikel-Nr.	Aufteilung Breite	PG 1	PG 2	PG 3
482	950	460	6025-WTUSL 02		1330	1458	1568

Überbau 950 mm

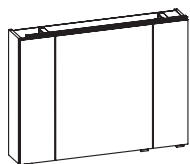
**Spiegelschrank**

inkl. LED-Aufsatzleuchte
 3 Drehtüren, einfach verspiegelt, 6 Glaseinlegeböden
 Schalter/Steckdose
 Anschlag von links: R L L

12V
964LM
11W
3000-6000K

Sensorschalter (ZCS005E) optional bestellbar zur Steuerung von LEDplus
 (Farbtemperaturwechsel bei Spiegelschränken)

Höhe	Breite	Tiefe	Artikel-Nr.	Aufteilung Breite	PG 1	PG 2	PG 3
703	950	170	6025-SPS 10	200/550/200	1240		
-			ZCS005E		115		

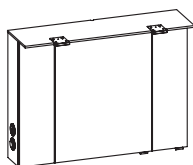
**Spiegelschrank**

inkl. LED-Beleuchtung im Kranz
 Kranzbreite: 954 mm, Kranztiefe: 270 mm
 3 Drehtüren, einfach verspiegelt, 6 Glaseinlegeböden
 Schalter/Steckdose von außen steuerbar, Wählbare Modul Positionen:
 rechts außen (RA), links außen (LA) oder unten (UN)
 Anschlag von links: R L L

12V
528LM
9,26W
3000-6000K

Sensorschalter (ZCS005E) optional bestellbar zur Steuerung von LEDplus
 (Farbtemperaturwechsel bei Spiegelschränken)

Höhe	Breite	Tiefe	Artikel-Nr.	Aufteilung Breite	PG 1	PG 2	PG 3
713	950	170	6025-SPS 02-RA	200/550/200	1282		
713	950	170	6025-SPS 02-LA	200/550/200	1282		
713	950	170	6025-SPS 02-UN	200/550/200	1282		
-			ZCS005E		115		

**LED-Zusatzbeleuchtung**

zur Waschplatzbeleuchtung
 optional einsetzbar zu:
 6025-SPS 02 und 6025-SPS 10

12V
358LM
2,8W
2900-6400K

Nicht separat bestellbar!

Höhe	Breite	Tiefe	Artikel-Nr.	Aufteilung Breite	PG 1	PG 2	PG 3
-	650		EB-L-WP 02		275		

Unterbau 1170 mm

Hier bieten wir eine große Auswahl an Formen und Größen namhafter und bewährter Hersteller. Waschtisch-Artikel ohne Armatur.



Mineralmarmor-Waschtisch

mit Armaturbohrung und integriertem Überlauf
Weiß (w), Grau-Metallic (gm), Schwarz-Metallic (sm)

Schwarze Überlaufrosetten (ZDVROS03) optional im Zubehör bestellbar!

Höhe	Breite	Tiefe	Artikel-Nr.	Aufteilung Breite	PG 1	PG 2	PG 3
17	1170	480	MMWT 70-1170-W		938		
17	1170	480	MMWT 70-1170-GM		1245		
17	1170	480	MMWT 70-1170-SM		1245		

LED-Zusatzbeleuchtung

für Schattenfuge, inkl. Bewegungssensor
optional einsetzbar zu:
MMWT 70-1170-W

12V
552LM
5,52W
6500K

Nicht separat bestellbar!

Höhe	Breite	Tiefe	Artikel-Nr.	Aufteilung Breite	PG 1	PG 2	PG 3
-		493	EB-LH30-SET 63		458		

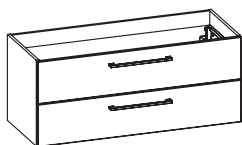

Waschtischunterschrank

2 Auszüge, oberer Auszug mit Kosmetikeinsatz, 2-teilig

Höhe	Breite	Tiefe	Artikel-Nr.	Aufteilung Breite	PG 1	PG 2	PG 3
482	1150	460	6025-WTUSL 03		1390	1548	1688

Überbau 1150 mm

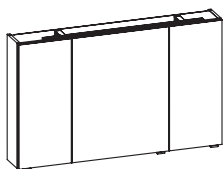
**Spiegelschrank**

inkl. LED-Aufsatzleuchte
3 Drehtüren, einfach verspiegelt, 6 Glaseinlegeböden
Schalter/Steckdose
Anschlag von links: R L L

12V
964LM
11W
3000-6000K

Sensorschalter (ZCS005E) optional bestellbar zur Steuerung von LEDplus
(Farbtemperaturwechsel bei Spiegelschränken)

Höhe	Breite	Tiefe	Artikel-Nr.	Aufteilung Breite	PG 1	PG 2	PG 3
703	1150	170	6025-SPS 11	300/550/300	1280		
-			ZCS005E		115		

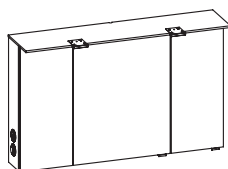
**Spiegelschrank**

inkl. LED-Beleuchtung im Kranz
Kranzbreite: 1154 mm, Kranztiefe: 270 mm
3 Drehtüren, einfach verspiegelt, 6 Glaseinlegeböden
Schalter/Steckdose von außen steuerbar, Wählbare Modul Positionen:
rechts außen (RA), links außen (LA) oder unten (UN)
Anschlag von links: R L L

12V
528LM
9,26W
3000-6000K

Sensorschalter (ZCS005E) optional bestellbar zur Steuerung von LEDplus
(Farbtemperaturwechsel bei Spiegelschränken)

Höhe	Breite	Tiefe	Artikel-Nr.	Aufteilung Breite	PG 1	PG 2	PG 3
713	1150	170	6025-SPS 03-RA	300/550/300	1328		
713	1150	170	6025-SPS 03-LA	300/550/300	1328		
713	1150	170	6025-SPS 03-UN	300/550/300	1328		
-			ZCS005E		115		

**LED-Zusatzbeleuchtung**

zur Waschplatzbeleuchtung
optional einsetzbar zu:
6025-SPS 03 und 6025-SPS 11

12V
358LM
2,8W
2900-6400K

Nicht separat bestellbar!

Höhe	Breite	Tiefe	Artikel-Nr.	Aufteilung Breite	PG 1	PG 2	PG 3
-	650		EB-L-WP 02		275		

Unterbau 1320 mm

Hier bieten wir eine große Auswahl an Formen und Größen namhafter und bewährter Hersteller. Waschtisch-Artikel ohne Armatur.



Mineralmarmor-Doppelwaschtisch

mit 2 Armaturbohrungen und 2x integriertem Überlauf
Weiß (w), Grau-Metallic (gm), Schwarz-Metallic (sm)

Schwarze Überlaufrosetten (ZDVROS03) optional im Zubehör bestellbar!

Höhe	Breite	Tiefe	Artikel-Nr.	Aufteilung Breite	PG 1	PG 2	PG 3
17	1320	480	MMDWT 70-1320-W		998		
17	1320	480	MMDWT 70-1320-GM		1410		
17	1320	480	MMDWT 70-1320-SM		1410		

LED-Zusatzbeleuchtung

für Schattenfuge, inkl. Bewegungssensor
optional einsetzbar zu:
MMDWT 70-1320

12V
675LM
6,75W
6500K

Nicht separat bestellbar!

Höhe	Breite	Tiefe	Artikel-Nr.	Aufteilung Breite	PG 1	PG 2	PG 3
-		493	EB-LH30-SET 64		470		



Waschtischunterschrank

4 Auszüge, obere Auszüge mit Kosmetikeinsatz

Höhe	Breite	Tiefe	Artikel-Nr.	Aufteilung Breite	PG 1	PG 2	PG 3
482	1300	460	6025-WTUSL 04		2260	2425	2568

Überbau 1300 mm

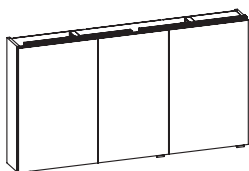
**Spiegelschrank**

inkl. 2 LED-Aufsatzleuchten
 3 Drehtüren, einfach verspiegelt, 6 Glaseinlegeböden
 Schalter/Steckdose
 Anschlag von links: R L L, Anschlag der Mitteltür wählbar

12V
1380LM
15,84W
3000-6000K

Sensorschalter (ZCS005E) optional bestellbar zur Steuerung von LEDplus
 (Farbtemperaturwechsel bei Spiegelschränken)

Höhe	Breite	Tiefe	Artikel-Nr.		Aufteilung Breite	PG 1	PG 2	PG 3
703	1300	170	6025-SPS 12	L/R	450/400/450	1554		
-			ZCS005E			115		

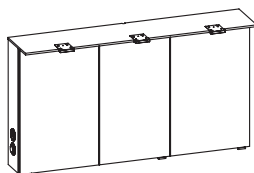
**Spiegelschrank**

inkl. LED-Beleuchtung im Kranz
 Kranzbreite: 1304 mm, Kranztiefe: 270 mm
 3 Drehtüren, einfach verspiegelt, 6 Glaseinlegeböden
 Schalter/Steckdose von außen steuerbar, wählbare Modul Positionen:
 zwei außen (ZA), zwei unten (ZU)
 Anschlag von links: R L L, (Anschlag der Mitteltür wählbar)

12V
792LM
13,89W
3000-6000K

Sensorschalter (ZCS005E) optional bestellbar zur Steuerung von LEDplus
 (Farbtemperaturwechsel bei Spiegelschränken)

Höhe	Breite	Tiefe	Artikel-Nr.		Aufteilung Breite	PG 1	PG 2	PG 3
713	1300	170	6025-SPS 04-ZA	L/R	450/400/450	1594		
713	1300	170	6025-SPS 04-ZU	L/R	450/400/450	1594		
-			ZCS005E			115		

**LED-Zusatzbeleuchtung**

zur Waschplatzbeleuchtung
 optional einsetzbar zu:
 6025-SPS 04-L/R und 6025-SPS 12-L/R

12V
165LM
1,4W
2900-6400K

Immer nur 2 Stück bestellbar! Nicht separat bestellbar!

Höhe	Breite	Tiefe	Artikel-Nr.		Aufteilung Breite	PG 1	PG 2	PG 3
-	350		EB-L-WP 04			255		

Zusatzartikel

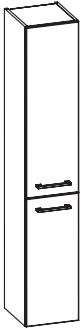
**Hochschrank**

2 Drehtüren, 4 Glaseinlegeböden

Bitte Türanschlag links (L), rechts (R) angeben!

Höhe	Breite	Tiefe	Artikel-Nr.		Aufteilung Höhe	PG 1	PG 2	PG 3
1680	300	170	6025-HS 30-01-17	L/R	960/720	654	762	845
1680	300	330	6025-HS 30-01-33	L/R	960/720	654	762	845
1680	300	430	6025-HS 30-01-43	L/R	960/720	654	762	845
1680	450	170	6025-HS 45-01-17	L/R	960/720	760	922	1052
1680	450	330	6025-HS 45-01-33	L/R	960/720	760	922	1052
1680	450	430	6025-HS 45-01-43	L/R	960/720	760	922	1052

**Hochschrank**

4 Drehtüren, 4 Glaseinlegeböden

Höhe	Breite	Tiefe	Artikel-Nr.		Aufteilung Höhe	PG 1	PG 2	PG 3
1680	600	170	6025-HS 60-01-17		960/720	940	1158	1328
1680	600	330	6025-HS 60-01-33		960/720	940	1158	1328
1680	600	430	6025-HS 60-01-43		960/720	940	1158	1328

**Hochschrank**

2 Drehtüren, 1 offenes Fach, 1 Auszug, 3 Glaseinlegeböden

Bitte Türanschlag links (L), rechts (R) angeben!

Höhe	Breite	Tiefe	Artikel-Nr.		Aufteilung Höhe	PG 1	PG 2	PG 3
1680	300	330	6025-HS 30-02	L/R	720/240/240/480	972	1108	1182
1680	450	330	6025-HS 45-02	L/R	720/240/240/480	1098	1208	1324

Zusatzartikel

**Hochschrank**

2 Drehtüren, 1 Auszug, 3 Glaseinlegeböden

Bitte Türanschlag links (L), rechts (R) angeben!

Höhe	Breite	Tiefe	Artikel-Nr.		Aufteilung Höhe	PG 1	PG 2	PG 3
1680	300	330	6025-HS 30-03	L/R	960/240/480	972	1072	1152
1680	450	330	6025-HS 45-03	L/R	960/240/480	1076	1192	1310

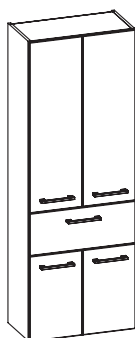
**Hochschrank**

4 Drehtüren, 1 Auszug, 3 Glaseinlegeböden

Höhe	Breite	Tiefe	Artikel-Nr.		Aufteilung Höhe	PG 1	PG 2	PG 3
1680	600	330	6025-HS 60-03		960/240/480	1304	1515	1705

**Hochschrank**

1 Drehtür, 1 Auszug, 2 Glaseinlegeböden, 1 Wäschekippe

Bitte Türanschlag links (L), rechts (R) angeben!

Höhe	Breite	Tiefe	Artikel-Nr.		Aufteilung Höhe	PG 1	PG 2	PG 3
1680	300	330	6025-HSW 30-04	L/R	960/240/480	1022	1148	1230
1680	450	330	6025-HSW 45-04	L/R	960/240/480	1088	1278	1420

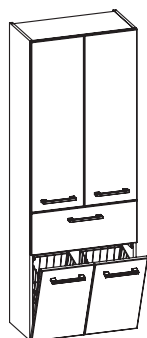
**Hochschrank**

2 Drehtüren, 1 Auszug, 2 Glaseinlegeböden, 2 Wäschekippen

Höhe	Breite	Tiefe	Artikel-Nr.		Aufteilung Höhe	PG 1	PG 2	PG 3
1680	600	330	6025-HSW 60-04		960/240/480	1418	1682	1874

Zusatzartikel

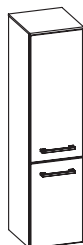
**Midischrank**

2 Drehtüren, 3 Glaseinlegeböden, inkl. Abdeckplatte

Bitte Türanschlag links (L), rechts (R) angeben!

Höhe	Breite	Tiefe	Artikel-Nr.		Aufteilung Höhe	PG 1	PG 2	PG 3
1210	300	170	6025-MS 30-01-17	L/R	720/480	660	745	815
1210	300	330	6025-MS 30-01-33	L/R	720/480	660	745	815
1210	300	430	6025-MS 30-01-43	L/R	720/480	660	745	815
1210	450	170	6025-MS 45-01-17	L/R	720/480	720	845	956
1210	450	330	6025-MS 45-01-33	L/R	720/480	720	845	956
1210	450	430	6025-MS 45-01-43	L/R	720/480	720	845	956

**Midischrank**

4 Drehtüren, 3 Glaseinlegeböden, inkl. Abdeckplatte

Höhe	Breite	Tiefe	Artikel-Nr.		Aufteilung Höhe	PG 1	PG 2	PG 3
1210	600	170	6025-MS 60-01-17		720/480	928	1095	1236
1210	600	330	6025-MS 60-01-33		720/480	928	1095	1236
1210	600	430	6025-MS 60-01-43		720/480	928	1095	1236

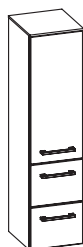
**Midischrank**

1 Drehtür, 2 Auszüge, 2 Glaseinlegeböden, inkl. Abdeckplatte

Bitte Türanschlag links (L), rechts (R) angeben!

Höhe	Breite	Tiefe	Artikel-Nr.		Aufteilung Höhe	PG 1	PG 2	PG 3
1210	300	330	6025-MS 30-03	L/R	720/240/240	1215	1312	1372
1210	450	330	6025-MS 45-03	L/R	720/240/240	1300	1420	1520

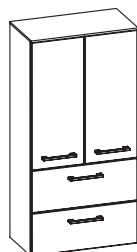
**Midischrank**

2 Drehtüren, 2 Auszüge, 2 Glaseinlegeböden, inkl. Abdeckplatte

Höhe	Breite	Tiefe	Artikel-Nr.		Aufteilung Höhe	PG 1	PG 2	PG 3
1210	600	330	6025-MS 60-03		780/240/240	1474	1648	1794

Zusatzartikel

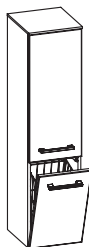
**Midischrank**

1 Drehtür, 2 Glaseinlegeböden, 1 Wäschekippe, inkl. Abdeckplatte

Bitte Türanschlag links (L), rechts (R) angeben!

Höhe	Breite	Tiefe	Artikel-Nr.		Aufteilung Höhe	PG 1	PG 2	PG 3
1210	300	330	6025-MSW 30-04	L/R	720/480	720	802	872
1210	450	330	6025-MSW 45-04	L/R	720/480	798	924	1034

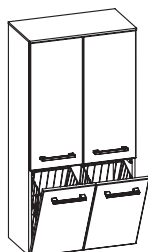
**Midischrank**

2 Drehtüren, 2 Glaseinlegeböden, 2 Wäschekippen, inkl. Abdeckplatte

Höhe	Breite	Tiefe	Artikel-Nr.		Aufteilung Höhe	PG 1	PG 2	PG 3
1210	600	330	6025-MSW 60-04		720/480	1080	1250	1390

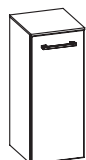
**Unterschrank**

1 Drehtür, 2 Glaseinlegeböden, inkl. Abdeckplatte

Bitte Türanschlag links (L), rechts (R) angeben!

Höhe	Breite	Tiefe	Artikel-Nr.		Aufteilung Höhe	PG 1	PG 2	PG 3
730	300	170	6025-HB 30-01-17	L/R		440	490	526
730	300	330	6025-HB 30-01-33	L/R		440	490	526
730	300	430	6025-HB 30-01-43	L/R		440	490	526
730	450	170	6025-HB 45-01-17	L/R		496	568	628
730	450	330	6025-HB 45-01-33	L/R		496	568	628
730	450	430	6025-HB 45-01-43	L/R		496	568	628

**Unterschrank**

2 Drehtüren, 2 Glaseinlegeböden, inkl. Abdeckplatte

Höhe	Breite	Tiefe	Artikel-Nr.		Aufteilung Höhe	PG 1	PG 2	PG 3
730	600	170	6025-HB 60-01-17			582	676	755
730	600	330	6025-HB 60-01-33			582	676	755
730	600	430	6025-HB 60-01-43			582	676	755

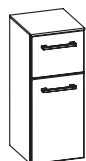
**Unterschrank**

1 Auszug, 1 Drehtür, 1 Glaseinlegeboden, inkl. Abdeckplatte

Bitte Türanschlag links (L), rechts (R) angeben!

Höhe	Breite	Tiefe	Artikel-Nr.		Aufteilung Höhe	PG 1	PG 2	PG 3
730	300	330	6025-HB 30-02	L/R	240/480	706	764	802
730	450	330	6025-HB 45-02	L/R	240/480	755	838	908

Zusatzartikel

**Unterschrank**

1 Auszug, 2 Drehtüren, 1 Glasboden, inkl. Abdeckplatte

Höhe	Breite	Tiefe	Artikel-Nr.	Aufteilung Höhe	PG 1	PG 2	PG 3
730	600	330	6025-HB 60-02	240/480	864	978	1080

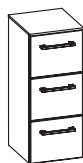
**Unterschrank**

3 Auszüge, inkl. Abdeckplatte

Höhe	Breite	Tiefe	Artikel-Nr.	Aufteilung Höhe	PG 1	PG 2	PG 3
730	300	330	6025-HB 30-03	240/240/240	1345	1374	1410
730	450	330	6025-HB 45-03	240/240/240	1392	1460	1520
730	600	330	6025-HB 60-03	240/240/240	1435	1536	1638

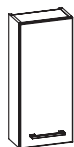
**Hängeschrank**

1 Drehtür, 2 Glaseinlegeböden

Bitte Türanschlag links (L), rechts (R) angeben!

Höhe	Breite	Tiefe	Artikel-Nr.		Aufteilung Höhe	PG 1	PG 2	PG 3
700	300	170	6025-WS30-01-17	L/R		334	382	420
700	300	330	6025-WS30-01-33	L/R		334	382	420
700	300	430	6025-WS30-01-43	L/R		334	382	420
700	450	170	6025-WS45-01-17	L/R		370	440	500
700	450	330	6025-WS45-01-33	L/R		370	440	500
700	450	430	6025-WS45-01-43	L/R		370	440	500

**Hängeschrank**

2 Drehtüren, 2 Glaseinlegeböden

Höhe	Breite	Tiefe	Artikel-Nr.		Aufteilung Höhe	PG 1	PG 2	PG 3
700	600	170	6025-WS60-01-17			488	582	658
700	600	330	6025-WS60-01-33			488	582	658
700	600	430	6025-WS60-01-43			488	582	658

Kunde: Punkte	Lieferant: PELIPAL GmbH Hans-Wilhelm-Peters-Straße 2 33189 Schlangen	Datum: Laufzeit: 30 Arbeitstage Lieferzeit: 05252/848-0 Tel.: 05252/848-0 Fax: 05252/848-158 Mindestbestellwert: Frachtkosten: Incoterm:
--	--	--

Block:

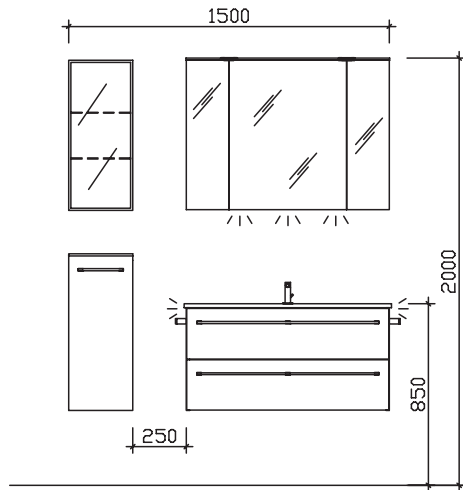

Maß in mm:
300/970

Energieeffizienzangaben siehe Typenplan

Front: Schwarz Matt Select (463 - PG 2)
 Korpusfarbe: Schwarz Matt Touch (179)
 Akzentfarbe: /
 Korpusausführung: Comfort E
 Schubkasten: Metallzarge mit Softeinzug
 WT-Plattenfarbe: /
 Stollenfarbe: /
 Griff/Knopf: Stangengriff - Edelstahloptik
 Montage: wandhängend
 Archiv-Nr.: 1-6025-F24-V1-1

				Comfort E	
Pos.	Stk.	Artikel-Nr. / Anschlag	Beschreibung	Punkte	
1	1	MMWT 70-970-SM	Mineralmarmor-Waschtisch Schwarz-Metallic	1110	
2	1	6025-WTUSL 02	Waschtischunterschrank 2 Auszüge inkl. Kosmetikeinsatz	1458	
3	1	6025-SPS 02-RA	Spiegelschrank 3-türig inkl. LED-Beleuchtung im Kranz	1282	
			Kombinationspreis:	3850	
4	1	EB-L-WP 02	LED-Zusatzbeleuchtung für Waschplatz	275	
5	1	EB-LH30-SET 62	LED-Zusatzbeleuchtung für Schattenfuge inkl. Bewegungssensor	440	
6	1	OKT073017	L/R Vitrinen-Hängeschrank inkl. LED-Spot mit Glastür	695	
7	1	6025-HB 30-01-17	L/R Unterschrank 1 Drehtür inkl. Abdeckplatte	490	
8	2	ZHH01038	Handtuchhalter 1-armig zur Korpusmontage Edelstahl Optik	240	
9	1	ZEHM37	Einhebelmischer Schwarz Matt	478	
				Gesamtwert Zusatzartikel:	2618
				Gesamtwert inkl. Zusatzartikel:	6468

Änderungen und Irrtümer vorbehalten!

Kunde:

Lieferant:

PELIPAL GmbH
Hans-Wilhelm-Peters-Straße 2
33189 Schlangen

Datum:

Laufzeit:

Lieferzeit:

Tel.:

Fax:

Mindestbestellwert:

Frachtkosten:

Incoterm:

30 Arbeitstage

05252/848-0

05252/848-158

Punkte

Block:

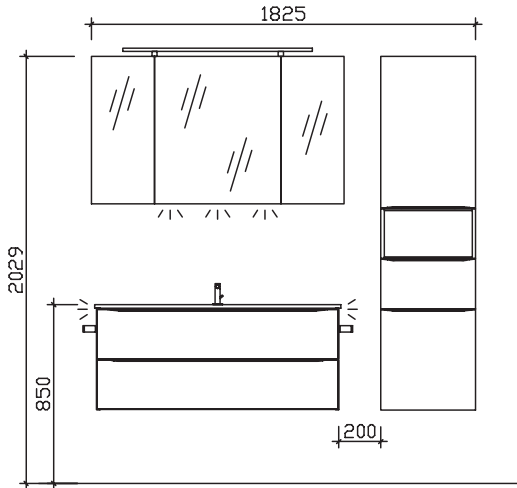

Maß in mm:

1200/450

Energieeffizienzangaben siehe Typenplan

Front: Eiche Ribbeck quer Nachbildung (626 - PG 1)
Korpusfarbe: Eiche Ribbeck quer Nachbildung (444)
Akzentfarbe: /
Korpusausführung: Comfort E
Schubkasten: Metallzarge mit Softeinzug
WT-Plattenfarbe: /
Stollenfarbe: /
Griff/Knopf: Griffleiste-anthrazit gebürstet
Montage: wandhängend
Archiv-Nr.: 1-6025-F23-1-Ret1

Pos.	Stk.	Artikel-Nr. / Anschlag	Beschreibung	Comfort E Punkte
1	1	MMWT 70-1170-GM	Mineralmarmor-Waschtisch Grau-Metallic	1245
2	1	6025-WTUSL 03	Waschtischunterschrank 2 Auszüge inkl. Kosmetikeinsatz	1390
3	1	SEAES3012	Spiegelschrank 3-türig ohne Beleuchtung	940
Kombinationspreis:				3575
4	1	ZALAWF90E	Aufsatzleuchte LEDplus-fähig LED Schwarz Matt	288
5	1	ZWP00265E	LEDplus-fähige Zusatzbeleuchtung für Waschplatz	275
6	1	EB-LH30-SET 63	LED-Zusatzbeleuchtung	458
7	1	6025-HS 45-02	L/R Hochschrank 2 Drehtüren, 1 offenes Fach, 1 Auszug	1098
8	2	ZHH00832	Handtuchhalter Schwarz Matt zur Korpusmontage	130
9	1	ZEHM37	Einhebelmischer Schwarz Matt	478
Gesamtwert Zusatzartikel:				2727
Gesamtwert inkl. Zusatzartikel:				6302

Änderungen und Irrtümer vorbehalten!

Kunde:

Lieferant:

PELIPAL GmbH
Hans-Wilhelm-Peters-Straße 2
33189 Schlangen

Datum:

Laufzeit:

Lieferzeit:

Tel.:

Fax:

Mindestbestellwert:

Frachtkosten:

Incoterm:

30 Arbeitstage

05252/848-0

05252/848-158

Punkte

Block:

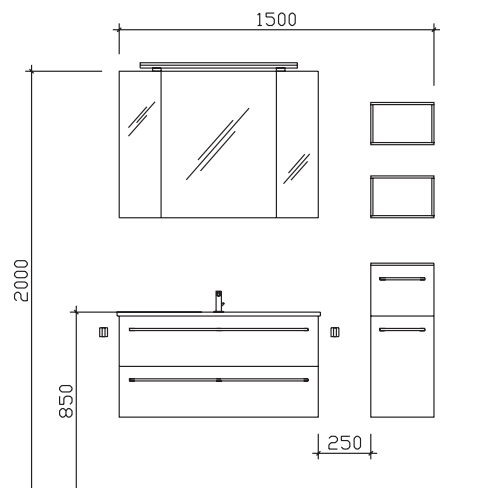

Maß in mm:
950/300

Energieeffizienzangaben siehe Typenplan

Front: Riviera Eiche quer Nachbildung (624 - PG 1)
Korpusfarbe: Riviera Eiche quer Nachbildung (438)
Akzentfarbe: /
Korpusausführung: Comfort E
Schubkasten: Metallzarge mit Softeinzug
WT-Plattenfarbe: /
Stollenfarbe: /
Griff/Knopf: Stangengriff, Edelstahloptik
Montage: wandhängend
Archiv-Nr.: 1-6025-F13-3

Comfort E

Punkte

Pos.	Stk.	Artikel-Nr. / Anschlag	Beschreibung	Punkte
1	1	MMWT 70-970-GM	Mineralmarmor-Waschtisch Grau-Metallic	1110
2	1	6025-WTUSL 02	Waschtischunterschrank 2 Auszüge inkl. Kosmetikeinsatz	1330
3	1	6025-SPS 10	Spiegelschrank 3-türig inkl. LED-Aufsatzleuchte	1240
Kombinationspreis:				3680
4	1	EB-L-WP 02	LED-Zusatzbeleuchtung für Waschplatz	275
5	1	EB-LH30-SET 62	LED-Zusatzbeleuchtung für Schattenfuge inkl. Bewegungssensor	440
6	1	6025-HB 30-02	L/R Unterschrank 1 Auszug, 1 Drehtür inkl. Abdeckplatte	706
7	2	EM-WR20-03-3017	Wandregal 1 Fach	492
8	2	HHWE 2-325	Handtuchhalter eckig, zur Wandmontage	180
9	1	EHM-25-C	Einhebelmischer Chrom Glanz	1170
Gesamtwert Zusatzartikel:				3263
Gesamtwert inkl. Zusatzartikel:				6943

Änderungen und Irrtümer vorbehalten!

Kunde:

Lieferant:

Datum:

Laufzeit:

Lieferzeit:

Tel.:

Fax:

Mindestbestellwert:

Frachtkosten:

Incoterm:

PELIPAL GmbH
Hans-Wilhelm-Peters-Straße 2
33189 Schlangen

30 Arbeitstage

05252/848-0

05252/848-158

Punkte

Block:

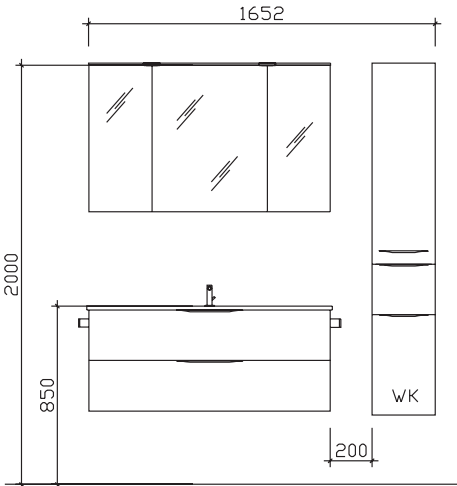

Maß in mm:

1150/300

Energieeffizienzangaben siehe Typenplan

Front:	Weiß Matt Select (1456 - PG 3)
Korpusfarbe:	Weiß Matt Touch (171)
Akzentfarbe:	/
KorpUSAusführung:	Comfort E
Schubkasten:	Metallzarge mit Softeinzug
WT-Plattenfarbe:	/
Stollenfarbe:	/
Griff/Knopf:	Griffleiste, Anthrazit gebürstet
Montage:	wandhängend
Archiv-Nr.:	1-6025-F11-2

Pos.	Stk.	Artikel-Nr. / Anschlag	Beschreibung	Comfort E Punkte
1	1	MMWT 70-1170-W	Mineralmarmor-Waschtisch weiß	938
2	1	6025-WTUSL 03	Waschtischunterschrank 2 Auszüge inkl. Kosmetikeinsatz	1688
3	1	6025-SPS 03-LA	Spiegelschrank 3-türig inkl. LED-Beleuchtung im Kranz	1328
Kombinationspreis:				3954
4	1	EB-L-WP 02	LED-Zusatzbeleuchtung für Waschplatz	275
5	1	EB-LH30-SET 63	LED-Zusatzbeleuchtung	458
6	1	6025-HSW 30-04	L/R Hochschrank 1 Drehtür, 1 Auszug, 1 Wäschekippe	1230
7	2	HH4-320	Handtuchhalter zur Korpusmontage Chrom Glanz	130
8	1	EHM-25-C	Einhebelmischer Chrom Glanz	1170
Gesamtwert Zusatzartikel:				3263
Gesamtwert inkl. Zusatzartikel:				7217

Änderungen und Irrtümer vorbehalten!

Kunde:

Lieferant:

PELIPAL GmbH
Hans-Wilhelm-Peters-Straße 2
33189 Schlangen

Datum:

Laufzeit:
Lieferzeit: 30 Arbeitstage
Tel.: 05252/848-0
Fax: 05252/848-158
Mindestbestellwert:
Frachtkosten:
Incoterm:

Punkte

Block:

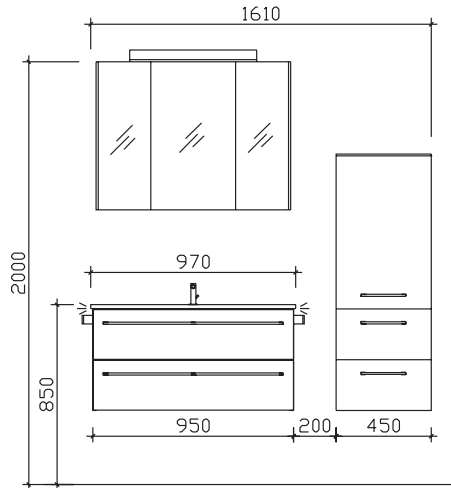

Maß in mm:
950/450

Energieeffizienzangaben siehe Typenplan

Front: Polar Pinie quer Nachbildung (629 - PG 1)
Korpusfarbe: Polar Pinie quer Nachbildung (452)
Akzentfarbe: /
Korpusausführung: Comfort E
Schubkasten: Metallzarge mit Softeinzug
WT-Plattenfarbe: /
Stollenfarbe: /
Griff/Knopf: Stangengriff, Edelstahloptik
Montage: wandhängend
Archiv-Nr.: 1-6025-F25-V2-1-Ret

			Comfort E	
Pos.	Stk.	Artikel-Nr. / Anschlag	Beschreibung	Punkte
1	1	MMWT 70-970-W	Mineralmarmor-Waschtisch weiß	870
2	1	6025-WTUSL 02	Waschtischunterschrank 2 Auszüge inkl. Kosmetikeinsatz	1330
3	1	S10-SPS13	Spiegelschrank 3-türig,inkl. seitl. LED Beleuchtung	1842
			Kombinationspreis:	4042
4	1	ZALAZF60E	Aufsatzleuchte LEDplus-fähig Chrom Glanz	365
5	1	ZCS005E	LEDplus Sensorschalter	115
6	1	EB-LH30-SET 62	LED-Zusatzbeleuchtung für Schattenfuge inkl.Bewegungssensor	440
7	2	ZHH01038	Handtuchhalter 1-armig zur Korpusmontage Edelstahl Optik	240
8	1	6025-MS 45-03	L/R Midischrank 1 Drehtür,2 Auszüge inkl. Abdeckplatte	1300
9	1	EHM-23-C	Einhebelmischer Chrom Glanz	395
			Gesamtwert Zusatzartikel:	2855
			Gesamtwert inkl. Zusatzartikel:	6897

Änderungen und Irrtümer vorbehalten!

Kunde:

Lieferant:

Datum:

Laufzeit:

Lieferzeit:

Tel.:

Fax:

Mindestbestellwert:

Frachtkosten:

Incoterm:

PELIPAL GmbH
Hans-Wilhelm-Peters-Straße 2
33189 Schlagen

30 Arbeitstage

05252/848-0

05252/848-158

Punkte

Block:

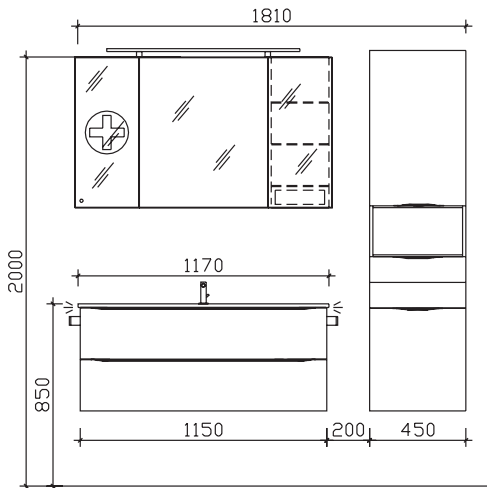

Maß in mm:
1170/450

Energieeffizienzangaben siehe Typenplan

Front: Polar Pinie quer NB/Schwarz (4108 - PG 1)
Korpusfarbe: Polar Pinie quer Nachbildung (452)
Akzentfarbe: /
KorpUSAusführung: Comfort E
Schubkasten: Metallzarge mit Softeinzug
WT-Plattenfarbe: /
Stollenfarbe: /
Griff/Knopf: Ohne Griffbohrung
Montage: wandhängend
Archiv-Nr.: 1-6025-F26-V2-1-Ret1

			Comfort E	
Pos.	Stk.	Artikel-Nr. / Anschlag	Beschreibung	Punkte
1	1	MMWT 70-1170-W	Mineralmarmor-Waschtisch weiß	938
2	1	6025-WTUSL 03	Waschtischunterschrank 2 Auszüge inkl. Kosmetikeinsatz	1390
3	1	SKNEKAT12G	L/R Spiegelschrank Vorzugskombi	1128
4	2	ZDVGRH355	Griffleiste Schwarz Matt	40
Kombinationspreis:				3496
5	1	EB-LH30-SET 63	LED-Zusatzbeleuchtung	458
6	1	ZDVSPSG2	Griffset für Spiegelschränke Schwarz	70
7	1	ZCS005E	LEDplus Sensorschalter	115
8	1	ZALAWF90E	Aufsatzleuchte LEDplus-fähig LED Schwarz Matt	288
9	2	ZHH00832	Handtuchhalter Schwarz Matt zur Korpusmontage	130
10	1	6025-HS 45-02	L/R Hochschrank 2 Drehtüren, 1 offenes Fach, 1 Auszug	1098
11	3	ZDVGRH335	Griffleiste Schwarz Matt	60
12	1	ZEHM37	Einhebelmischer Schwarz Matt	478
Gesamtwert Zusatzartikel:				2697
Gesamtwert inkl. Zusatzartikel:				6193

Änderungen und Irrtümer vorbehalten!

Kunde:	Lieferant:	Datum:
	PELIPAL GmbH Hans-Wilhelm-Peters-Straße 2 33189 Schlangen	Laufzeit: Lieferzeit: 30 Arbeitstage Tel.: 05252/848-0 Fax: 05252/848-158 Mindestbestellwert: Frachtkosten: Incoterm:
Punkte		

Block:

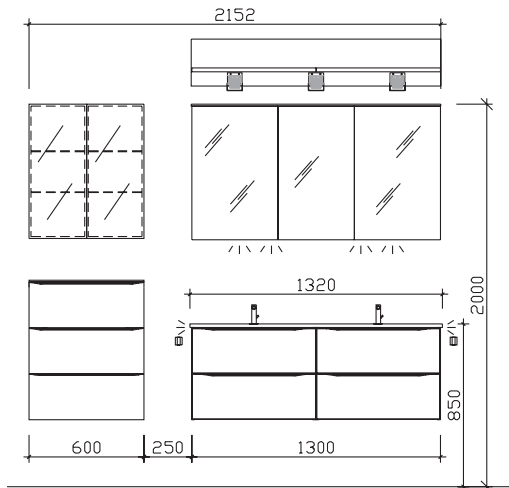

Maß in mm:
1320/600

Energieeffizienzangaben siehe Typenplan

Front: Polar Pinie quer Nachbildung (1629 - PG 2)
Korpusfarbe: Polar Pinie quer Nachbildung (452)
Akzentfarbe: /
Korpusausführung: Comfort E
Schubkasten: Metallzarge mit Softeinzug
WT-Plattenfarbe: /
Stollenfarbe: /
Griff/Knopf: Griffleiste, Anthrazit gebürstet
Montage: wandhängend
Archiv-Nr.: 1-6025-F27-1

Pos.	Stk.	Artikel-Nr. / Anschlag	Beschreibung	Comfort E Punkte
1	1	MMDWT 70-1320-W	Mineralmarmor-Doppelwaschtisch weiß	998
2	1	6025-WTUSL 04	Waschtischunterschrank 4 Auszüge, inkl. Kosmetikeinsatz	2425
3	1	6025-SPS 04-ZA	:L/R Spiegelschrank 3-türig, inkl. LED-Beleuchtung im Kranz	1594
			Kombinationspreis:	5017
4	2	EB-L-WP 04	LED-Zusatzbeleuchtung für Waschplatz	510
5	1	EB-LH30-SET 64	LED-Zusatzbeleuchtung	470
6	2	OKT113017	:L/R Vitrinen-Hängeschrank inkl. LED-Spot mit Glastür	1600
7	1	6025-HB 60-03	Unterschrank 3 Auszüge inkl. Abdeckplatte	1536
8	2	HHWE 2-325	Handtuchhalter eckig, zur Wandmontage	180
9	2	ZEHM40	Einhebelmischer Chrom Glanz	1044
			Gesamtwert Zusatzartikel:	5340
			Gesamtwert inkl. Zusatzartikel:	10357

Änderungen und Irrtümer vorbehalten!

Kombinationsbeispiele

Waschtisch 670 mm		Punkte		
1.1		PG 1	PG 2	PG 3
	6025-SPS 01	1005	1005	1005
	MMWT 70-670-W	765	765	765
	6025-WTUSL 01	1198	1280	1352
		2968	3050	3122

Waschtisch 970 mm		Punkte		
2.1		PG 1	PG 2	PG 3
	6025-SPS 02	1282	1282	1282
	MMWT 70-970-W	870	870	870
	6025-WTUSL 02	1330	1458	1568
		3482	3610	3720

Waschtisch 670 mm		Punkte		
1.3		PG 1	PG 2	PG 3
	6025-SPS 09	902	902	902
	MMWT 70-670-W	765	765	765
	6025-WTUSL 01	1198	1280	1352
		2865	2947	3019

Waschtisch 970 mm		Punkte		
2.3		PG 1	PG 2	PG 3
	6025-SPS 10	1240	1240	1240
	MMWT 70-970-W	870	870	870
	6025-WTUSL 02	1330	1458	1568
		3440	3568	3678

Hier bieten wir Ihnen eine große Auswahl an Formen und Größen von namhaften und bewährten Waschtisch-Herstellern an.

Kombinationsbeispiele

Waschtisch 1170 mm					Doppelwaschtisch 1320 mm				
		Punkte					Punkte		
3.1		PG 1	PG 2	PG 3	4.1		PG 1	PG 2	PG 3
	6025-SPS 03	1328	1328	1328		6025-SPS 04	1594	1594	1594
	MMWT 70-1170-W	938	938	938		MMDWT 70-1320-W	998	998	998
	6025-WTUSL 03	1390	1548	1688		6025-WTUSL 04	2260	2425	2568
		3656	3814	3954			4852	5017	5160
3.3		PG 1	PG 2	PG 3	4.3		PG 1	PG 2	PG 3
	6025-SPS 11	1280	1280	1280		6025-SPS 12	1554	1554	1554
	MMWT 70-1170-W	938	938	938		MMDWT 70-1320-W	998	998	998
	6025-WTUSL 03	1390	1548	1688		6025-WTUSL 04	2260	2425	2568
		3608	3766	3906			4812	4977	5120

Hier bieten wir Ihnen eine große Auswahl an Formen und Größen von namhaften und bewährten Waschtisch-Herstellern an.

BORDEAUX

MADE IN GERMANY



BORDEAUX

Front und Korpus frei kombinierbar
Griff: Siehe Detailbeschreibung

Frontdekore PG 1

Melaminplatte mit ABS-Kante

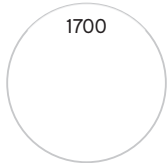

1700
Schneeweiß
Glanz



1702
Stahlgrau



1720
Eiche Ribbeck
quer Nachbildung



1722
Sangallo Grau
quer



1724
Sanremo
Eiche Terra quer
Nachbildung

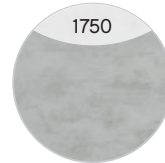

1750
Oxid Hellgrau
quer



1751
Oxid Dunkelgrau
quer



1725
Riviera Eiche quer
Nachbildung



FEEL
nature
1726
Polar Pinie quer
Nachbildung



FEEL
nature
1727
Boreas Pinie quer
Nachbildung

Frontdekore PG 2

MDF mit Lacklaminat/lackierte PET-Folie/UV-Lack-Beschichtung



1760
Weiß Matt Select

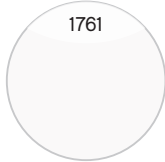

1761
Weiß Hochglanz
Select

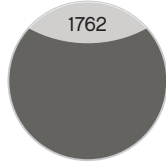

1762
Quarzgrau Matt
Select

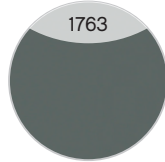

1763
Quarzgrau Hoch-
glanz Select



1767
Schwarz Matt
Select

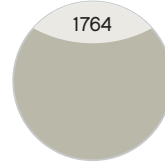

1764
Kaschmir Matt
Select

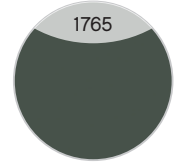

1765
Schilfgrün Matt
Select

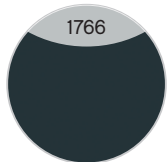

1766
Baltic Blau Matt
Select

Frontdekore PG 2

Melaminplatte mit Synchronpore und ABS-Kante

FEEL
nature



Halifax Eiche quer
Nachbildung mit
Synchronpore

Glasfronten

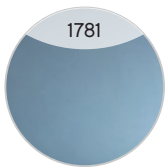

Glas Metallic Matt

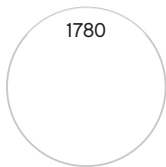

Glas Weiß



Glas Schwarz
Matt

Korpusdekore



Weiß Glanz

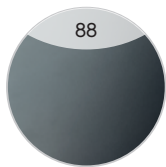

Stahlgrau

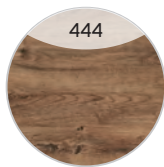

Eiche Ribbeck
quer Nachbildung



Sangallo Grau
quer



Sanremo
Eiche Terra quer
Nachbildung

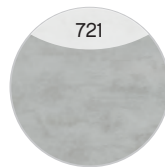

Oxid Hellgrau
quer



Oxid Dunkelgrau
quer

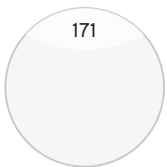

Weiß Matt Touch

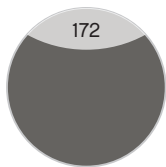

Quarzgrau Hoch-
glanz Touch

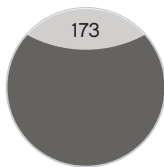

Quarzgrau Matt
Touch



Riviera Eiche quer
Nachbildung



Polar Pinie quer
Nachbildung

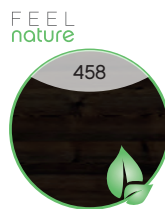

Boreas Pinie quer
Nachbildung

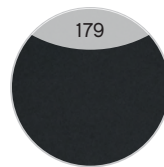

Schwarz Matt
Touch

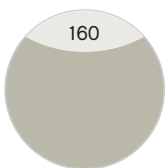

Kaschmir Matt
Touch

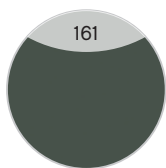

Schilfgrün Matt
Touch

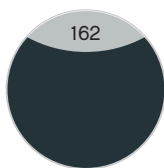

Baltic Blau Matt
Touch



Halifax Eiche quer
Nachbildung mit
Synchronpore

BORDEAUX

Keramikwaschtische



Weiß Glanz

Mineralmarmor-Waschtische



Weiß Glanz

Griffe

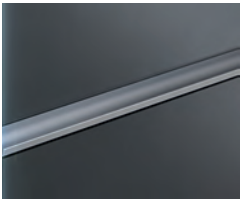

Griffleiste Alu Matt

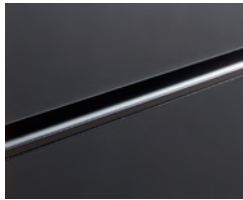

Griffleiste Schwarz Matt

Das Design der seitlichen LED-Profile richtet sich nach dem Design der Griffleiste:



Griffleiste und LED-Profil,
Alu Matt



Griffleiste und LED-Profil,
Schwarz Matt

Aufgrund von unterschiedlichen Türausprägungen/-breiten sind die Griffgeometrien/-längen fix zugeordnet.

Produktfotos



Waschtisch-Übersicht

Mineralmarmor-Waschtische

Breite: 710 mm

BME013M71001

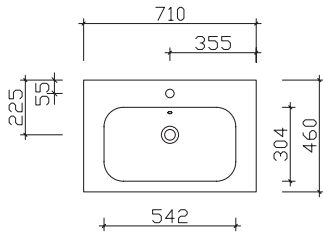

Breite 1010 mm

BME013M10101

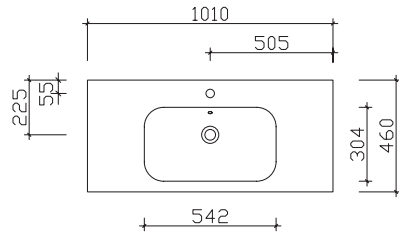

Breite 1210 mm

BME013M12101

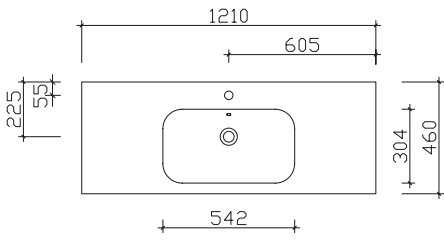

Breite 1210 mm

BMD013M12101

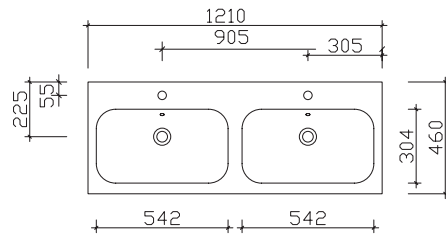

Keramikwaschtische

Breite: 710 mm

BME003S70001

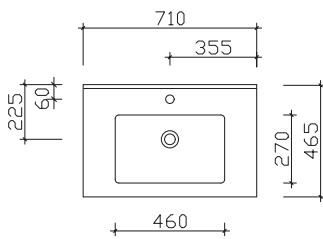

Breite 1010 mm

BME003S10001

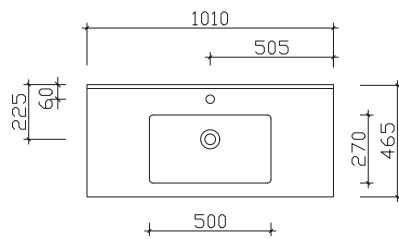

Breite 1210 mm

BME003S12001

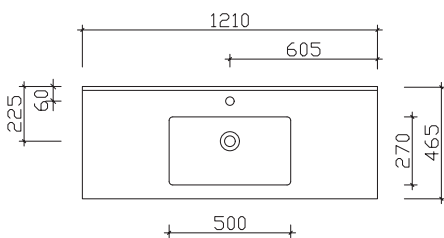

Breite 1210 mm

BMD003S12001

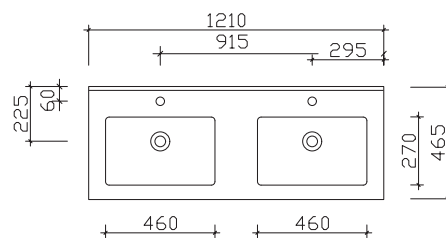

Spiegelschrank-Übersicht

SENE00110



Spiegelschrank einfach verspiegelt

	Breite in mm
SENE00173	732
SENE00110	1032
SENE00112	1232
SDNE00112	1232

SEEE00110



Spiegelschrank einfach verspiegelt inkl. LED-Profil (Alu Matt) und Schalter/Steckdose

	Breite in mm
SEEE00173	732
SEEE00110	1032
SEEE00112	1232
SDEE00112	1232

SENE00210



Spiegelschrank einfach verspiegelt und offenes Fach mit Ablageblech (Alu Matt)

	Breite in mm
SENE00273	732
SENE00210	1032
SENE00212	1232
SDNE00212	1232

SEEE02210



Spiegelschrank einfach verspiegelt inkl. seiti. LED-Profil (Schwarz matt) und Schalter/Steckdose

	Breite in mm
SEEE02273	732
SEEE02210	1032
SEEE02212	1232
SDEE02212	1232

SENE01010



Spiegelschrank einfach verspiegelt und offenes Fach mit Ablageblech (Schwarz Matt)

	Breite in mm
SENE01073	732
SENE01010	1032
SENE01012	1232
SDNE01012	1232

Unterbau 710 mm

Hier bieten wir eine große Auswahl an Formen und Größen namhafter und bewährter Hersteller. Waschtisch-Artikel ohne Armatur.



Mineralmarmor-Waschtisch

Weiß (01), mit Armaturbohrung und integriertem Überlauf

Schwarze Überlaufrosetten (ZDVROS02) optional im Zubehör bestellbar!

Höhe	Breite	Tiefe	Artikel-Nr.	Aufteilung Breite	PG 1	PG 2	PG 3
20	710	460	BME013M71001		410		



Keramikwaschtisch

Weiß Glanz (01), mit Armaturbohrung und integriertem Überlauf

Schwarze Überlaufrosetten (ZDVROS01) optional im Zubehör bestellbar!

Höhe	Breite	Tiefe	Artikel-Nr.	Aufteilung Breite	PG 1	PG 2	PG 3
15	710	465	BME003S70001		470		

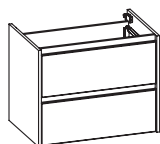

Waschtischunterschrank

2 Auszüge, Kosmetikeinsatz im oberen Auszug, 2-teilig

Höhe	Breite	Tiefe	Artikel-Nr.	Aufteilung Breite	PG 1	PG 2	PG 3
540	683	450	W01003S70		1264	1396	

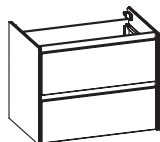

Waschtischunterschrank

inkl. beidseitigem LED-Profil (identisch zum Griffdesign) mit Bewegungssensor
2 Auszüge, Kosmetikeinsatz im oberen Auszug, 2-teilig

12V
986LM
9,4W
6300K

Höhe	Breite	Tiefe	Artikel-Nr.	Aufteilung Breite	PG 1	PG 2	PG 3
540	683	450	W02003S70		1764	1896	

Überbau 732 mm

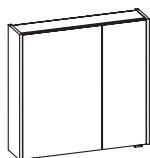
**Spiegelschrank**

2 Drehtüren, einfach verspiegelt, 4 Glaseinlegeböden
Anschlag von links: R L, Abb. zeigt links

Ausführung: L/R wählbar - Bei Bestellung bitte angeben!
Aufsatzleuchten optional bestellbar!

Höhe	Breite	Tiefe	Artikel-Nr.		Aufteilung Breite	PG 1	PG 2	PG 3
703	732	172	SENE00173	L/R	450/250	746		

**LED-Zusatzbeleuchtung**

zur Waschplatzbeleuchtung
optional einsetzbar zu:
SENE00173

12V
358LM
2,8W
2900-6400K

Nicht separat bestellbar!

Höhe	Breite	Tiefe	Artikel-Nr.		Aufteilung Breite	PG 1	PG 2	PG 3
-	650		ZWP00265E			275		

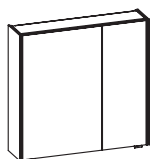
**Spiegelschrank**

inkl. seitl. LED-Profil (alu matt)
2 Drehtüren, 4 Glaseinlegeböden
Schalter/Steckdose
Anschlag von links: R L, Abb. zeigt links

12V
1404-1450LM
12,6W
2900-6400K

Sensorschalter (ZCS005E) optional bestellbar zur Steuerung von LEDplus
(Farbtemperaturwechsel bei Spiegelschränken)

Ausführung: L/R wählbar - Bei Bestellung bitte angeben!
Aufsatzleuchten optional bestellbar!

Höhe	Breite	Tiefe	Artikel-Nr.		Aufteilung Breite	PG 1	PG 2	PG 3
703	732	172	SEEE00173	L/R	450/250	1032		
-			ZCS005E			115		

**LED-Zusatzbeleuchtung**

zur Waschplatzbeleuchtung
optional einsetzbar zu:
SEEE00173

12V
358LM
2,8W
2900-6400K

Nicht separat bestellbar!

Höhe	Breite	Tiefe	Artikel-Nr.		Aufteilung Breite	PG 1	PG 2	PG 3
-	650		ZWP00165E			170		

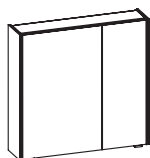
**Spiegelschrank**

inkl. seitl. LED-Profil (schwarz matt)
2 Drehtüren, 4 Glaseinlegeböden
Schalter/Steckdose
Anschlag von links: R L, Abb. zeigt links

12V
702-725LM
6,3W
2900-6400K

Sensorschalter (ZCS005E) optional bestellbar zur Steuerung von LEDplus
(Farbtemperaturwechsel bei Spiegelschränken)

Aufsatzleuchten optional bestellbar!

Höhe	Breite	Tiefe	Artikel-Nr.		Aufteilung Breite	PG 1	PG 2	PG 3
703	732	172	SEEE02273	L/R		1170	-	
-			ZCS005E			115		

Überbau 732 mm

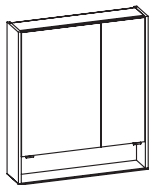
**Spiegelschrank**

2 Drehtüren, einfach verspiegelt, 4 Glaseinlegeböden
 offenes Fach mit Ablageblech (Alu Matt)
 Anschlag von links: R L
 Abb. zeigt links

Ausführung: L/R wählbar - Bei Bestellung bitte angeben!
Aufsatzleuchten optional bestellbar!

Höhe	Breite	Tiefe	Artikel-Nr.		Aufteilung Breite	PG 1	PG 2	PG 3
858	732	170	SENE00273	L/R	450/250	1042		

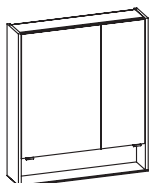
**Spiegelschrank**

2 Drehtüren, einfach verspiegelt, 4 Glaseinlegeböden
 offenes Fach mit Ablageblech (Schwarz Matt), inkl. schwarzen Griffen
 Anschlag von links: R L
 Abb. zeigt links

Ausführung: L/R wählbar - Bei Bestellung bitte angeben!
Aufsatzleuchten optional bestellbar!

Höhe	Breite	Tiefe	Artikel-Nr.		Aufteilung Breite	PG 1	PG 2	PG 3
858	732	170	SENE01073	L/R	450/250	1042	-	

Unterbau 1010 mm

Hier bieten wir eine große Auswahl an Formen und Größen namhafter und bewährter Hersteller. Waschtisch-Artikel ohne Armatur.

Mineralmarmor-Waschtisch

Weiß (01), mit Armaturbohrung und integriertem Überlauf

Schwarze Überlaufrosetten (ZDVROS02) optional im Zubehör bestellbar!



Höhe	Breite	Tiefe	Artikel-Nr.	Aufteilung Breite	PG 1	PG 2	PG 3
20	1010	460	BME013M10101		460		

Keramikwaschtisch

Weiß Glanz (01), mit Armaturbohrung und integriertem Überlauf

Schwarze Überlaufrosetten (ZDVROS01) optional im Zubehör bestellbar!



Höhe	Breite	Tiefe	Artikel-Nr.	Aufteilung Breite	PG 1	PG 2	PG 3
15	1010	465	BME003S10001		635		

Waschtischunterschrank

2 Auszüge, Kosmetikeinsatz im oberen Auszug, 2-teilig

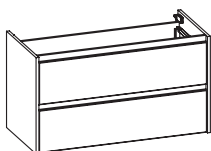

Höhe	Breite	Tiefe	Artikel-Nr.	Aufteilung Breite	PG 1	PG 2	PG 3
540	983	450	W01003S10		1380	1552	

Waschtischunterschrank

inkl. beidseitigem LED-Profil (identisch zum Griffdesign) mit Bewegungssensor
2 Auszüge, Kosmetikeinsatz im oberen Auszug, 2-teilig

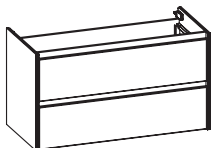

12V
9862LM
9,4W
6300K

Höhe	Breite	Tiefe	Artikel-Nr.	Aufteilung Breite	PG 1	PG 2	PG 3
540	983	450	W02003S10		1880	2052	

Überbau 1032 mm

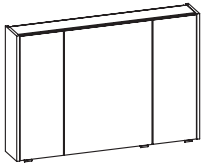

Spiegelschrank

3 Drehtüren, einfach verspiegelt, 6 Glaseinlegeböden
Anschlag von links: R L L

Aufsatzleuchten optional bestellbar!

Höhe	Breite	Tiefe	Artikel-Nr.	Aufteilung Breite	PG 1	PG 2	PG 3
703	1032	172	SENE00110	250/500/250	944		



LED-Zusatzbeleuchtung

zur Waschplatzbeleuchtung
optional einsetzbar zu:
SENE00110

12V
358LM
2,8W
2900-6400K

Nicht separat bestellbar!

Höhe	Breite	Tiefe	Artikel-Nr.	Aufteilung Breite	PG 1	PG 2	PG 3
-	650		ZWP00265E		275		

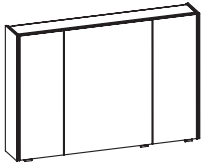

Spiegelschrank

inkl. seitl. LED-Profil (alu matt)
3 Drehtüren, einfach verspiegelt, 6 Glaseinlegeböden
Schalter/Steckdose
Anschlag von links: R L L

12V
1404-1450LM
12,6W
2900-6400K

Sensorschalter (ZCS005E) optional bestellbar zur Steuerung von LEDplus
(Farbtemperaturwechsel bei Spiegelschränken)

Aufsatzleuchten optional bestellbar!

Höhe	Breite	Tiefe	Artikel-Nr.	Aufteilung Breite	PG 1	PG 2	PG 3
703	1032	172	SEEE00110	250/500/250	1248		
-			ZCS005E		115		



LED-Zusatzbeleuchtung

zur Waschplatzbeleuchtung
optional einsetzbar zu:
SEEE00110

12V
358LM
2,8W
2900-6400K

Nicht separat bestellbar!

Höhe	Breite	Tiefe	Artikel-Nr.	Aufteilung Breite	PG 1	PG 2	PG 3
-	650		ZWP00165E		170		

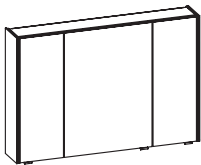

Spiegelschrank

inkl. seitl. LED-Profil (schwarz matt)
3 Drehtüren, einfach verspiegelt, 6 Glaseinlegeböden
Schalter/Steckdose
Anschlag von links: R L L

12V
702-725LM
6,3W
2900-6400K

Sensorschalter (ZCS005E) optional bestellbar zur Steuerung von LEDplus
(Farbtemperaturwechsel bei Spiegelschränken)

Aufsatzleuchten optional bestellbar!

Höhe	Breite	Tiefe	Artikel-Nr.	Aufteilung Breite	PG 1	PG 2	PG 3
703	1032	172	SEEE02210		1410	-	
-			ZCS005E		115		

Überbau 1032 mm

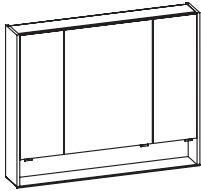
**Spiegelschrank**

3 Drehtüren, einfach verspiegelt, 6 Glaseinlegeböden
offenes Fach mit Ablageblech (Alu Matt)
Anschlag von links: R L L

Aufsatzleuchten optional bestellbar!

Höhe	Breite	Tiefe	Artikel-Nr.	Aufteilung Breite	PG 1	PG 2	PG 3
858	1032	170	SENE00210	250/500/250	1235		

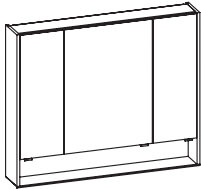
**Spiegelschrank**

3 Drehtüren, einfach verspiegelt, 6 Glaseinlegeböden
offenes Fach mit Ablageblech (Schwarz Matt)
inkl. schwarzen Griffen
Anschlag von links: R L L

Aufsatzleuchten optional bestellbar!

Höhe	Breite	Tiefe	Artikel-Nr.	Aufteilung Breite	PG 1	PG 2	PG 3
858	1032	170	SENE01010	250/500/250	1235	-	

Unterbau 1210 mm

Hier bieten wir eine große Auswahl an Formen und Größen namhafter und bewährter Hersteller. Waschtisch-Artikel ohne Armatur.

Mineralmarmor-Waschtisch

Weiß (01), mit Armaturbohrung und integriertem Überlauf

Schwarze Überlaufrosetten (ZDVROS02) optional im Zubehör bestellbar!



Höhe	Breite	Tiefe	Artikel-Nr.	Aufteilung Breite	PG 1	PG 2	PG 3
20	1210	460	BME013M12101		615		

Keramikwaschtisch

Weiß Glanz (01), mit Armaturbohrung und integriertem Überlauf

Schwarze Überlaufrosetten (ZDVROS01) optional im Zubehör bestellbar!



Höhe	Breite	Tiefe	Artikel-Nr.	Aufteilung Breite	PG 1	PG 2	PG 3
15	1210	465	BME003S12001		905		

Waschtischunterschrank

2 Auszüge, Kosmetikeinsatz im oberen Auszug, 2-teilig



Höhe	Breite	Tiefe	Artikel-Nr.	Aufteilung Breite	PG 1	PG 2	PG 3
540	1183	450	W01003S12		1456	1655	

Waschtischunterschrank

inkl. beidseitigem LED-Profil (identisch zum Griffdesign) mit Bewegungssensor
2 Auszüge, Kosmetikeinsatz im oberen Auszug, 2-teilig



12V
986LM
9,4W
6300K

Höhe	Breite	Tiefe	Artikel-Nr.	Aufteilung Breite	PG 1	PG 2	PG 3
540	1183	450	W02003S12		1956	2155	

Überbau 1232 mm

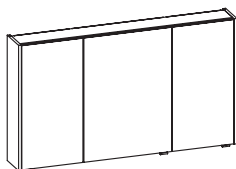
**Spiegelschrank**

3 Drehtüren, einfach verspiegelt, 6 Glaseinlegeböden
Anschlag von links: R L L

Aufsatzleuchten optional bestellbar!

Höhe	Breite	Tiefe	Artikel-Nr.	Aufteilung Breite	PG 1	PG 2	PG 3
703	1232	172	SENE00112	350/500/350	1008		

**LED-Zusatzbeleuchtung**

zur Waschplatzbeleuchtung
optional einsetzbar zu:
SENE00112

12V
358LM
2,8W
2900-6400K

Nicht separat bestellbar!

Höhe	Breite	Tiefe	Artikel-Nr.	Aufteilung Breite	PG 1	PG 2	PG 3
-	650		ZWP00265E		275		

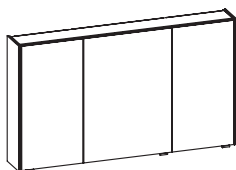
**Spiegelschrank**

inkl. seitr. LED-Profil (alu matt)
3 Drehtüren, einfach verspiegelt, 6 Glaseinlegeböden
Schalter/Steckdose
Anschlag von links: R L L

12V
1404-1450LM
12,6W
2900-6400K

Sensorschalter (ZCS005E) optional bestellbar zur Steuerung von LEDplus
(Farbtemperaturwechsel bei Spiegelschränken)

Aufsatzleuchten optional bestellbar!

Höhe	Breite	Tiefe	Artikel-Nr.	Aufteilung Breite	PG 1	PG 2	PG 3
703	1232	172	SEEE00112	350/500/350	1318		
-			ZCS005E		115		

**LED-Zusatzbeleuchtung**

zur Waschplatzbeleuchtung
optional einsetzbar zu:
SEEE00112

12V
358LM
2,8W
2900-6400K

Nicht separat bestellbar!

Höhe	Breite	Tiefe	Artikel-Nr.	Aufteilung Breite	PG 1	PG 2	PG 3
-	650		ZWP00165E		170		

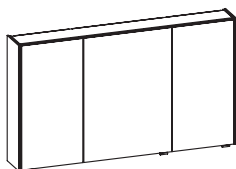
**Spiegelschrank**

inkl. seitr. LED-Profil (schwarz matt)
3 Drehtüren, einfach verspiegelt, 6 Glaseinlegeböden
Schalter/Steckdose
Anschlag von links: R L L

12V
702-725LM
6,3W
2900-6400K

Sensorschalter (ZCS005E) optional bestellbar zur Steuerung von LEDplus
(Farbtemperaturwechsel bei Spiegelschränken)

Aufsatzleuchten optional bestellbar!

Höhe	Breite	Tiefe	Artikel-Nr.	Aufteilung Breite	PG 1	PG 2	PG 3
703	1232	172	SEEE02212		1498	-	
-			ZCS005E		115		

Überbau 1232 mm

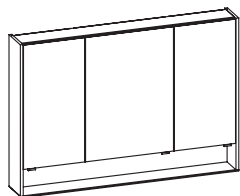

Spiegelschrank

3 Drehtüren, einfach verspiegelt, 6 Glaseinlegeböden
 offenes Fach mit Ablageblech (Alu Matt)
 Anschlag von links: R L L

Aufsatzleuchten optional bestellbar!

Höhe	Breite	Tiefe	Artikel-Nr.	Aufteilung Breite	PG 1	PG 2	PG 3
858	1232	170	SENE00212	350/500/350	1322		

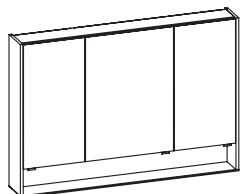

Spiegelschrank

3 Drehtüren, einfach verspiegelt, 6 Glaseinlegeböden
 offenes Fach mit Ablageblech (Schwarz Matt)
 inkl. schwarzen Griffen
 Anschlag von links: R L L

Aufsatzleuchten optional bestellbar!

Höhe	Breite	Tiefe	Artikel-Nr.	Aufteilung Breite	PG 1	PG 2	PG 3
858	1232	170	SENE01012	350/500/350	1322	-	

Unterbau 1210 mm

Hier bieten wir eine große Auswahl an Formen und Größen namhafter und bewährter Hersteller. Waschtisch-Artikel ohne Armatur.



Mineralmarmor-Doppelwaschtisch
 Weiß (01), mit 2 Armaturbohrungen und
 2x integriertem Überlauf

Schwarze Überlaufrosetten (ZDVROS02) optional im Zubehör bestellbar!

Höhe	Breite	Tiefe	Artikel-Nr.	Aufteilung Breite	PG 1	PG 2	PG 3
20	1210	460	BMD013M12101		615		



Keramikdoppelwaschtisch
 Weiß Glanz (01), mit 2 Armaturbohrungen und
 2x integriertem Überlauf

Schwarze Überlaufrosetten (ZDVROS01) optional im Zubehör bestellbar!

Höhe	Breite	Tiefe	Artikel-Nr.	Aufteilung Breite	PG 1	PG 2	PG 3
15	1210	465	BMD003S12001		1195		



Waschtischunterschrank
 2 Auszüge, Kosmetikeinsatz im oberen Auszug, 2-teilig

Höhe	Breite	Tiefe	Artikel-Nr.	Aufteilung Breite	PG 1	PG 2	PG 3
540	1183	450	W99003S12		1506	1705	



Waschtischunterschrank
 inkl. beidseitigem LED-Profil (identisch zum Griffdesign) mit Bewegungssensor
 2 Auszüge, Kosmetikeinsatz im oberen Auszug, 2-teilig

12V
 986LM
 9,4W
 6300K

Höhe	Breite	Tiefe	Artikel-Nr.	Aufteilung Breite	PG 1	PG 2	PG 3
540	1183	450	W98003S12		2006	2205	

Überbau 1232 mm

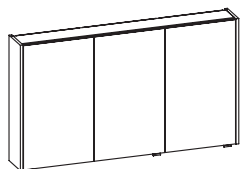

Spiegelschrank

3 Drehtüren, einfach verspiegelt, 6 Glaseinlegeböden
Anschlag von links: R L L

Aufsatzleuchten optional bestellbar!

Höhe	Breite	Tiefe	Artikel-Nr.	Aufteilung Breite	PG 1	PG 2	PG 3
703	1232	172	SDNE00112	400/400/400	1130		



LED-Zusatzbeleuchtung

zur Waschplatzbeleuchtung
optional einsetzbar zu:
SDNE00112

12V
165LM
1,4W
2900-6400K

Nicht separat bestellbar!
Immer nur 2 Stück bestellbar!

Höhe	Breite	Tiefe	Artikel-Nr.	Aufteilung Breite	PG 1	PG 2	PG 3
-	350		ZWP00435E		255		

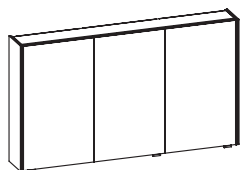

Spiegelschrank

inkl. seidl. LED-Profil (alu matt)
3 Drehtüren, einfach verspiegelt, 6 Glaseinlegeböden
Schalter/Steckdose
Anschlag von links: R L L

12V
1404-1450LM
12,6W
2900-6400K

Sensorschalter (ZCS005E) optional bestellbar zur Steuerung von LEDplus
(Farbtemperaturwechsel bei Spiegelschränken)

Aufsatzleuchten optional bestellbar!

Höhe	Breite	Tiefe	Artikel-Nr.	Aufteilung Breite	PG 1	PG 2	PG 3
703	1232	172	SDEE00112	400/400/400	1440		
-			ZCS005E		115		



LED-Zusatzbeleuchtung

zur Waschplatzbeleuchtung
optional einsetzbar zu:
SDEE00112

12V
165LM
1,4W
2900-6400K

Nicht separat bestellbar!
Immer nur 2 Stück bestellbar!

Höhe	Breite	Tiefe	Artikel-Nr.	Aufteilung Breite	PG 1	PG 2	PG 3
-	350		ZWP00335E		150		

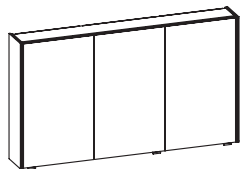

Spiegelschrank

inkl. seidl. LED-Profil (schwarz matt)
3 Drehtüren, einfach verspiegelt, 6 Glaseinlegeböden
Schalter/Steckdose
Anschlag von links: R L L

12V
702-725LM
6,3W
2900-6400K

Sensorschalter (ZCS005E) optional bestellbar zur Steuerung von LEDplus
(Farbtemperaturwechsel bei Spiegelschränken)

Aufsatzleuchten optional bestellbar!

Höhe	Breite	Tiefe	Artikel-Nr.	Aufteilung Breite	PG 1	PG 2	PG 3
703	1232	172	SDEE02212		1625	-	
-			ZCS005E		115		

Überbau 1232 mm

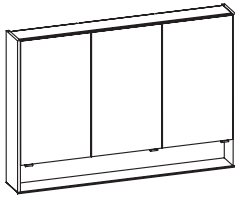
**Spiegelschrank**

3 Drehtüren, einfach verspiegelt, 6 Glaseinlegeböden
 offenes Fach mit Ablageblech (Alu Matt)
 Anschlag von links: R L L

Aufsatzleuchten optional bestellbar!

Höhe	Breite	Tiefe	Artikel-Nr.	Aufteilung Breite	PG 1	PG 2	PG 3
858	1232	170	SDNE00212	400/400/400	1445		

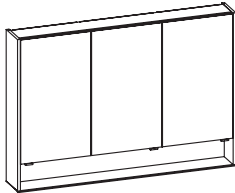
**Spiegelschrank**

3 Drehtüren, einfach verspiegelt, 6 Glaseinlegeböden
 offenes Fach mit Ablageblech (Schwarz Matt)
 inkl. schwarzen Griffen
 Anschlag von links: R L L

Aufsatzleuchten optional bestellbar!

Höhe	Breite	Tiefe	Artikel-Nr.	Aufteilung Breite	PG 1	PG 2	PG 3
858	1232	170	SDNE01012	400/400/400	1445	-	

Zusatzartikel

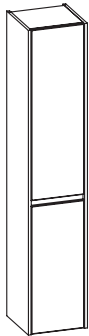

Hochschrank
2 Drehtüren, 4 Glaseinlegeböden

Bitte Türanschlag links (L), rechts (R) angeben!

Höhe	Breite	Tiefe	Artikel-Nr.		Aufteilung Höhe	PG 1	PG 2	PG 3
1707	333	173	HLT013017	L/R	960/720	805	986	
1707	333	330	HLT013033	L/R	960/720	805	986	
1707	333	433	HLT013043	L/R	960/720	805	986	

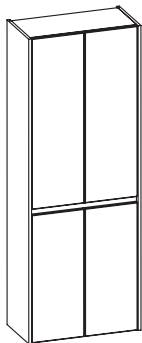

Hochschrank
4 Drehtüren, 4 Glaseinlegeböden

Höhe	Breite	Tiefe	Artikel-Nr.		Aufteilung Höhe	PG 1	PG 2	PG 3
1707	633	173	HLT016017		960/720	1210	1576	
1707	633	330	HLT016033		960/720	1210	1576	
1707	633	433	HLT016043		960/720	1210	1576	

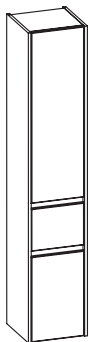

Hochschrank
2 Drehtüren, 1 Auszug, 3 Glaseinlegeböden

Bitte Türanschlag links (L), rechts (R) angeben!

Höhe	Breite	Tiefe	Artikel-Nr.		Aufteilung Höhe	PG 1	PG 2	PG 3
1734	333	330	HLL013033	L/R	960/240/480	1115	1320	

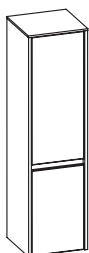

Midischrank
2 Drehtüren, 3 Glaseinlegeböden, inkl. Abdeckplatte

Bitte Türanschlag links (L), rechts (R) angeben!

Höhe	Breite	Tiefe	Artikel-Nr.		Aufteilung Höhe	PG 1	PG 2	PG 3
1239	333	173	MLT513017	L/R	720/480	735	878	
1239	333	330	MLT513033	L/R	720/480	735	878	
1239	333	433	MLT513043	L/R	720/480	735	878	

Zusatzartikel

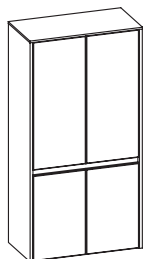
**Midischrank**

4 Drehtüren, 3 Glaseinlegeböden, inkl. Abdeckplatte

Höhe	Breite	Tiefe	Artikel-Nr.		Aufteilung Höhe	PG 1	PG 2	PG 3
1237	633	173	MLT516017		720/480	1125	1410	
1237	633	330	MLT516033		720/480	1125	1410	
1237	633	433	MLT516043		720/480	1125	1410	

**Midischrank**

1 Drehtür, 2 Auszüge, 2 Glaseinlegeböden, inkl. Abdeckplatte

Bitte Türanschlag links (L), rechts (R) angeben!

Höhe	Breite	Tiefe	Artikel-Nr.		Aufteilung Höhe	PG 1	PG 2	PG 3
1268	333	330	MLL513033	L/R	720/240/240	1288	1452	

**Unterschrank**

1 Auszug, 1 Drehtür, 1 Glaseinlegeboden, inkl. Abdeckplatte

Bitte Türanschlag links (L), rechts (R) angeben!

Höhe	Breite	Tiefe	Artikel-Nr.		Aufteilung Höhe	PG 1	PG 2	PG 3
784	333	330	ULL513033	L/R	240/480	842	945	

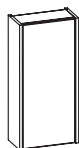
**Hängeschrank**

1 Drehtür, 2 Glaseinlegeböden

Bitte Türanschlag links (L), rechts (R) angeben!

Höhe	Breite	Tiefe	Artikel-Nr.		Aufteilung Höhe	PG 1	PG 2	PG 3
700	333	173	OKT053017	L/R		394	472	
700	333	330	OKT053033	L/R		394	472	
700	333	433	OKT053043	L/R		394	472	

Aufsatzleuchten und Kränze optional für Spiegelschränke (Leuchten nicht separat bestellbar)

	SENE 001 73	SENE 001 10	SENE 001 12	SDNE 001 12	SEEE 001 73	SEEE 001 10	SEEE 001 12	SDEE 001 12	SEEE 022 73	SEEE 022 10	SEEE 022 12	SDEE 022 12	SENE 002 73	SENE 002 10	SENE 002 12	SDNE 002 12	SENE 010 73	SENE 010 10	SENE 010 12	SDNE 010 12
EB-LS-AF-600F	•	•	•	•	•	•	•	•	•	•	•	•	•	•	•	•	•	•	•	•
EB-LS-AF-900F		•	•	•		•	•	•		•	•	•		•	•	•		•	•	•
EB-LS-AG-400F	•	•	•	2•	•	•	•	2•	•	•	•	2•	•	•	•	2•	•	•	•	2•
EB-LS-AG-600F	•	•	•	•	•	•	•	•	•	•	•	•	•	•	•	•	•	•	•	•
EB-LS-AG-900F		•	•	•		•	•	•		•	•	•		•	•	•		•	•	•
EB-LS-AM-400F	•	•	•	2•	•	•	•	2•	•	•	•	2•	•	•	•	2•	•	•	•	2•
EB-LS-AM-600F	•	•	•	•	•	•	•	•	•	•	•	•	•	•	•	•	•	•	•	•
EB-LS-AM-900F		•	•	•		•	•	•		•	•	•		•	•	•		•	•	•
EB-LS-AM-1100F			•	•			•	•			•	•			•	•			•	•
EB-LS-AQ-600F	•	•	•	•	•	•	•	•	•	•	•	•	•	•	•	•	•	•	•	•
EB-LS-AQ-900F		•	•	•		•	•	•		•	•	•		•	•	•		•	•	•
ZAL AUF 40 E	•	•	•	2•	•	•	•	2•	•	•	•	2•	•	•	•	2•	•	•	•	2•
ZAL AUF 60 E	•	•	•	•	•	•	•	•	•	•	•	•	•	•	•	•	•	•	•	•
ZAL AUF 90 E		•	•	•		•	•	•		•	•	•		•	•	•		•	•	•
ZAL AWF 40 E	•	•	•	2•	•	•	•	2•	•	•	•	2•	•	•	•	2•	•	•	•	2•
ZAL AWF 60 E	•	•	•	•	•	•	•	•	•	•	•	•	•	•	•	•	•	•	•	•
ZAL AWF 90 E		•	•	•		•	•	•		•	•	•		•	•	•		•	•	•
ZAL AZF 40 E	•	•	•	2•	•	•	•	2•	•	•	•	2•	•	•	•	2•	•	•	•	2•
ZAL AZF 60 E	•	•	•	•	•	•	•	•	•	•	•	•	•	•	•	•	•	•	•	•
ZAL AZF 90 E		•	•	•		•	•	•		•	•	•		•	•	•		•	•	•
ZAL BBF 60 E	•	•	•	•	•	•	•	•	•	•	•	•	•	•	•	•	•	•	•	•
ZAL BBF 90 E		•	•	•		•	•	•		•	•	•		•	•	•		•	•	•
ZAL BBF 11 E			•	•			•	•			•	•			•	•			•	•
ZAL BCF 60 E	•	•	•	•	•	•	•	•	•	•	•	•	•	•	•	•	•	•	•	•
ZAL BCF 90 E		•	•	•		•	•	•		•	•	•		•	•	•		•	•	•
ZAL BCF 11 E			•	•			•	•			•	•			•	•			•	•
ZAKAYV18E-200-600F																				
ZAKAYV18E-601-800F	•				•			•				•				•				
ZAKAYV18E-801-1000F		•				•				•				•				•		
ZAKAYV18E-1001-1200F			•	•			•	•			•	•			•	•			•	•
ZAKAYV18E-1201-1400F																				
ZAKAYV18E-1401-1600F																				
ZAKAYV18E-1601-1800F																				
ZKB 01VC 79 E	•				•			•				•				•				
ZKB 02VC 11 E		•				•				•				•				•		
ZKB 03VC 14 E			•	•			•	•			•	•			•	•			•	•
ZKB 04VC 18 E																				
ZKB 01VS 79 E	•				•			•				•				•				
ZKB 02VS 11 E		•				•				•				•				•		
ZKB 03VS 14 E			•	•			•	•			•	•			•	•			•	•
ZKB 04VS 18 E																				
ZKB 06VC 18 E	•	•	•	•	•	•	•	•	•	•	•	•	•	•	•	•	•	•	•	•

Kunde:

Lieferant:

Datum:

Laufzeit:
 Lieferzeit: 30 Arbeitstage
 Tel.: 05252/848-0
 Fax: 05252/848-158
 Mindestbestellwert:
 Frachtkosten:
 Incoterm:

PELIPAL GmbH
 Hans-Wilhelm-Peters-Straße 2
 33189 Schlangen

Punkte

Block:

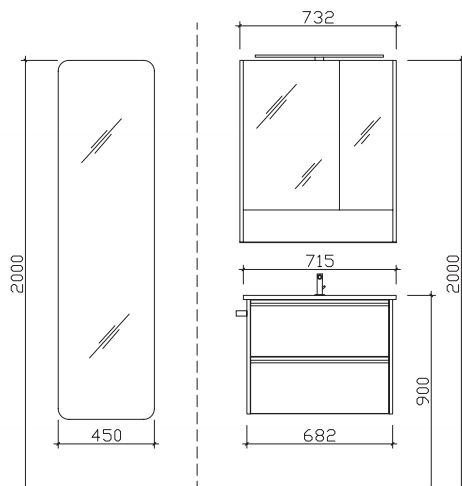

Maß in mm:
450/715
 Energieeffizienzangaben siehe Typenplan

Front: Baltic Blau Matt Select (1766 - PG 2)
 Korpusfarbe: Baltic Blau Matt Touch (162)
 Akzentfarbe: /
 Korpusausführung: Comfort E
 Schubkasten: Metallzarge mit Softeinzug
 WT-Plattenfarbe: /
 Stollenfarbe: /
 Griff/Knopf: Alu Matt
 Montage: wandhängend
 Archiv-Nr.: 1-6040-F18-1

			Comfort E	
Pos.	Stk.	Artikel-Nr. / Anschlag	Beschreibung	Punkte
1	1	BME013M71001	Mineralmarmor-Waschtisch	410
2	1	W02003S70	Waschtischunterschrank 2 Auszüge, inkl. LED-Profil u. Kosmetikeinsatz	1896
3	1	SENE00273	:L/R Spiegelschrank 2-türig offenes Fach mit Ablageblech	1042
Kombinationspreis:				3348
4	1	ZALAU60E	Aufsatzleuchte LEDplus-fähig LED Aluminium Matt	332
5	1	ZCS005E	LEDplus Sensorschalter	115
6	1	ZKEFA343C	Kosmetikeinsatz 2-teilig	138
7	1	ZES014520	Hochschrank 1 Drehtür verspiegelt	908
8	1	ZHH01038	Handtuchhalter 1-armig zur Korpusmontage Edelstahl Optik	120
9	1	ZEHM41	Einhebelmischer Chrom Glanz	477
Gesamtwert Zusatzartikel:				2090
Gesamtwert inkl. Zusatzartikel:				5438

Änderungen und Irrtümer vorbehalten!

Kunde:

Lieferant:

PELIPAL GmbH
Hans-Wilhelm-Peters-Straße 2
33189 Schlangen

Datum:

Laufzeit:

Lieferzeit:

Tel.:

Fax:

Mindestbestellwert:

Frachtkosten:

Incoterm:

30 Arbeitstage

05252/848-0

05252/848-158

Punkte

Block:

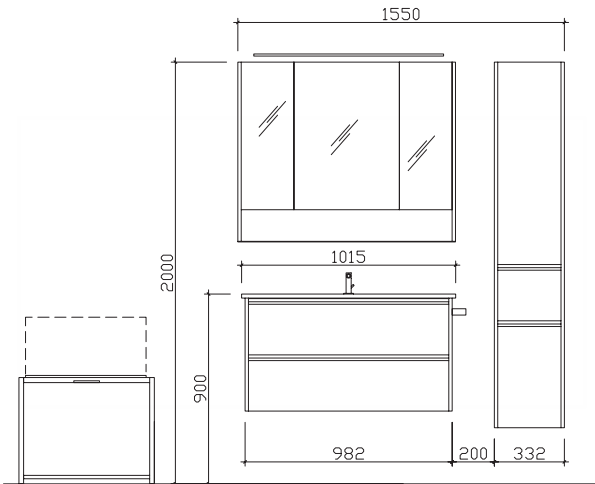

Maß in mm:

1015/335

Energieeffizienzangaben siehe Typenplan

Front: Glas Schwarz Matt (1783 - PG 2)
Korpusfarbe: Halifax Eiche quer Nachbildung (450)
Akzentfarbe: /
Korpusauführung: Comfort E
Schubkasten: Metallzarge mit Softeinzug
WT-Plattenfarbe: /
Stollenfarbe: /
Griff/Knopf: Griffleiste Schwarz
Montage: wandhängend
Archiv-Nr.: 1-6040-F17-1-V2

Pos.	Stk.	Artikel-Nr. / Anschlag	Beschreibung	Comfort E Punkte
1	1	BME003S10001	Keramikwaschtisch Weiß Glanz	635
2	1	W02003S10	Waschtischunterschrank 2 Auszüge,inkl. LED-Profil u. Kosmetikeinsatz	2052
3	1	SENE01010	Spiegelschrank 3-türig offenes Fach mit Ablageblech	1235
Kombinationspreis:				3922
4	1	ZALAWF90E	Aufsatzleuchte LEDplus-fähig LED Schwarz Matt	288
5	1	ZCS005E	LEDplus Sensorschalter	115
6	1	ZDVROS01	Überlaufrosette Schwarz	30
7	1	HLL013033	L/R Hochschrank 3 Drehtüren 1 Auszug	1320
8	1	EM-TR01-S	Sitztruhe mit Verstaumöglichkeit	1050
9	1	ZHH00832	Handtuchhalter Schwarz Matt zur Korpusmontage	65
10	1	ZEHM37	Einhebelmischer Schwarz Matt	478
Gesamtwert Zusatzartikel:				3346
Gesamtwert inkl. Zusatzartikel:				7268

Änderungen und Irrtümer vorbehalten!

Kunde:

Lieferant:

Datum:

PELIPAL GmbH
 Hans-Wilhelm-Peters-Straße 2
 33189 Schlangen

Laufzeit:
 Lieferzeit: 30 Arbeitstage
 Tel.: 05252/848-0
 Fax: 05252/848-158
 Mindestbestellwert:
 Frachtkosten:
 Incoterm:

Punkte

Block:

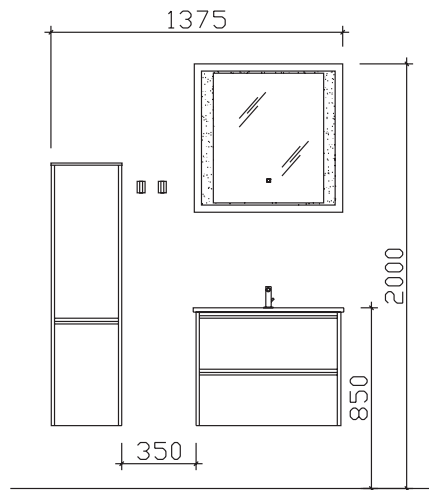

**Maß in mm:
 333/710**

Energieeffizienzangaben siehe Typenplan

- Front: Boreas Pinie quer Nachbildung (1727 - PG 1)
- Korpusfarbe: Boreas Pinie quer Nachbildung (458)
- Akzentfarbe: /
- Korpusausführung: Comfort E
- Schubkasten: Metallzarge mit Softeinzug
- WT-Plattenfarbe: /
- Stollenfarbe: /
- Griff/Knopf: Griffleiste Alu Matt
- Montage: wandhängend
- Archiv-Nr.: 1-6040-F5-1-Ret2

Comfort E

Pos.	Stk.	Artikel-Nr. / Anschlag	Beschreibung	Punkte
1	1	BME003S70001	Keramikwaschtisch Weiß Glanz	470
2	1	W02003S70	Waschtischunterschrank 2 Auszüge,inkl. LED-Profil u. Kosmetikeinsatz	1764
3	1	S17-FSP 08	Funktionsspiegel mit umlaufenden LED-Effektlicht Alu matt	568
Kombinationspreis:				2802
4	1	MLT513033	:L/R Midischrank 2 Drehtüren, inkl. Abdeckplatte	735
5	2	HHK5-70	Handtuchhaken klappbar Chrom Glanz	100
6	1	ZEHM40	Einhebelmischer Chrom Glanz	522
Gesamtwert Zusatzartikel:				1357
Gesamtwert inkl. Zusatzartikel:				4159

Kunde:

Lieferant:

PELIPAL GmbH
Hans-Wilhelm-Peters-Straße 2
33189 Schlangen

Datum:

Laufzeit:
Lieferzeit: 30 Arbeitstage
Tel.: 05252/848-0
Fax: 05252/848-158
Mindestbestellwert:
Frachtkosten:
Incoterm:

Punkte

Block:

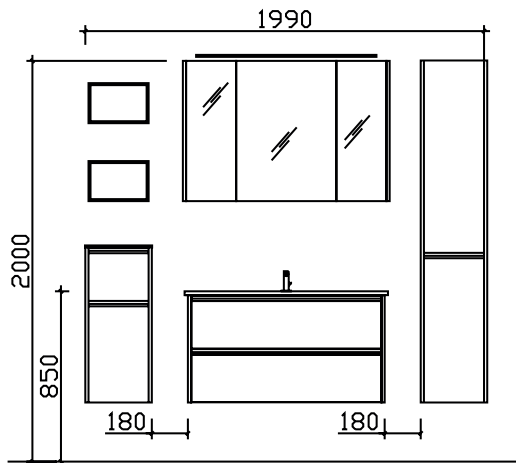

Maß in mm:

300/1032/300

Energieeffizienzangaben siehe Typenplan

Front: Stahlgrau (1702 - PG 1)
Korpusfarbe: Eiche Ribbeck quer Nachbildung (444)
Akzentfarbe: /
KorpUSAusführung: Comfort E
Schubkasten: Metallzarge mit Softeinzug
WT-Plattenfarbe: /
Stollenfarbe: /
Griff/Knopf: Griffleiste Alu Matt
Montage: wandhängend
Archiv-Nr.: 1-6040-F15-4-RET

Pos.	Stk.	Artikel-Nr. / Anschlag	Beschreibung	Comfort E Punkte
1	1	BME013M10101	Mineralmarmor-Waschtisch weiß	460
2	1	W02003S10	Waschtischunterschrank 2 Auszüge,inkl. LED-Profil u. Kosmetikeinsatz	1880
3	1	SEEE00110	Spiegelschrank 3-türig inkl.LED-Profil	1248
Kombinationspreis:				3588
4	1	ZALAU90E	Aufsatzleuchte LEDplus-fähig LED Aluminium Matt	366
5	1	HLT013033	L/R Hochschrank 2 Drehtüren	805
6	1	ULL513033	L/R Unterschrank 1 Auszug, 1 Drehtür inkl. Abdeckplatte	842
7	2	EM-WR20-03-3017	Wandregal 1 Fach	492
Gesamtwert Zusatzartikel:				2505
Gesamtwert inkl. Zusatzartikel:				6093

Änderungen und Irrtümer vorbehalten!

Kunde:	Lieferant: PELIPAL GmbH Hans-Wilhelm-Peters-Straße 2 33189 Schlangen	Datum: Laufzeit: Lieferzeit: Tel.: Fax: Mindestbestellwert: Frachtkosten: Incoterm:	30 Arbeitstage 05252/848-0 05252/848-158
Punkte			

Block:

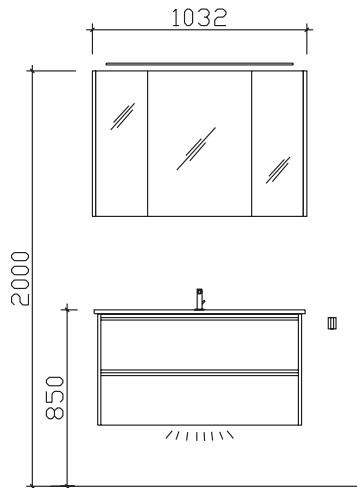

Maß in mm:
1032

Energieeffizienzangaben siehe Typenplan

- Front: Weiß Matt Select (I760 - PG 2)
 Korpusfarbe: Weiß Matt Touch (I71)
 Akzentfarbe: /
 Korpusausführung: Comfort E
 Schubkasten: Metallzarge mit Softeinzug
 WT-Plattenfarbe: /
 Stollenfarbe: /
 Griff/Knopf: Griffleiste Alu Matt
 Montage: wandhängend
 Archiv-Nr.: 1-6040-F2-1-Ret

Comfort E

Pos.	Stk.	Artikel-Nr. / Anschlag	Beschreibung	Punkte
1	1	BME003S10001	Keramikwaschtisch Weiß Glanz	635
2	1	W01003S10	Waschtischunterschrank 2 Auszüge, inkl.Kosmetikeinsatz oben	1552
3	1	SENE00110	Spiegelschrank 3-türig ohne Beleuchtung	944
Kombinationspreis:				3131
4	1	ZALAUFG90E	Aufsatzleuchte LEDplus-fähig LED Aluminium Matt	366
5	1	ZWP00265E	LEDplus-fähige Zusatzbeleuchtung für Waschplatz	275
6	1	HHWE 2-325	Handtuchhalter eckig, zur Wandmontage	90
7	1	ZEHM40	Einhebelmischer Chrom Glanz	522
Gesamtwert Zusatzartikel:				1253
Gesamtwert inkl. Zusatzartikel:				4384

Änderungen und Irrtümer vorbehalten!

Kunde:

Lieferant:

Datum:

Laufzeit:

Lieferzeit:

Tel.:

Fax:

Mindestbestellwert:

Frachtkosten:

Incoterm:

PELIPAL GmbH
Hans-Wilhelm-Peters-Straße 2
33189 Schlangen

30 Arbeitstage
05252/848-0
05252/848-158

Punkte

Block:

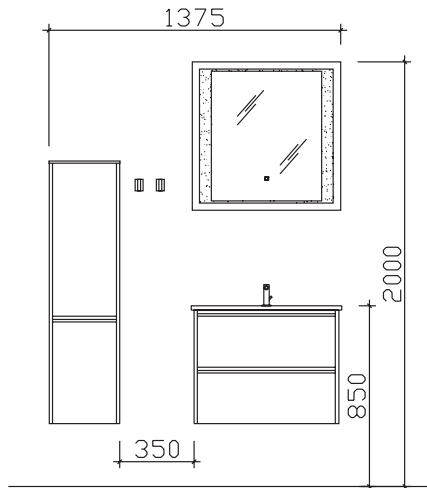

Maß in mm:

333/710

Energieeffizienzangaben siehe Typenplan

- Front: Schneeweiß Glanz (1700 - PG 1)
- Korpusfarbe: Weiß Glanz (25)
- Akzentfarbe: /
- Korpusausführung: Comfort E
- Schubkasten: Metallzarge mit Softeinzug
- WT-Plattenfarbe: /
- Stollenfarbe: /
- Griff/Knopf: Griffleiste Alu Matt
- Montage: wandhängend
- Archiv-Nr.: 1-6040-F6-1-Ret2

				Comfort E
Pos.	Stk.	Artikel-Nr. / Anschlag	Beschreibung	Punkte
1	1	BME003S70001	Keramikwaschtisch Weiß Glanz	470
2	1	W02003S70	Waschtischunterschrank 2 Auszüge,inkl. LED-Profil u. Kosmetikeinsatz	1764
3	1	S17-FSP 08	Funktionsspiegel mit umlaufenden LED-Effektlicht Alu matt	568
Kombinationspreis:				2802
4	1	MLT513033	L/R Midschrank 2 Drehtüren, inkl. Abdeckplatte	735
5	2	HHK5-70	Handtuchhaken klappbar Chrom Glanz	100
6	1	ZEHM40	Einhebelmischer Chrom Glanz	522
Gesamtwert Zusatzartikel:				1357
Gesamtwert inkl. Zusatzartikel:				4159

Änderungen und Irrtümer vorbehalten!

Kunde:

Punkte

Lieferant:
 PELIPAL GmbH
 Hans-Wilhelm-Peters-Straße 2
 33189 Schlangen

Datum:
 Laufzeit:
 Lieferzeit: 30 Arbeitstage
 Tel.: 05252/848-0
 Fax: 05252/848-158
 Mindestbestellwert:
 Frachtkosten:
 Incoterm:

Block:

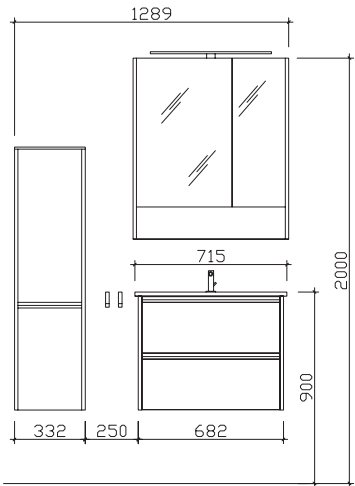

Maß in mm:
332/715
 Energieeffizienzangaben siehe Typenplan

- Front: Quarzgrau Matt Select (1762 - PG 2)
- Korpusfarbe: Quarzgrau Matt Touch (173)
- Akzentfarbe: /
- Korpusausführung: Comfort E
- Schubkasten: Metallzarge mit Softeinzug
- WT-Plattenfarbe: /
- Stollenfarbe: /
- Griff/Knopf: Griffleiste Alu Matt
- Montage: wandhängend
- Archiv-Nr.: 1-6040-F7-1-Ret2

			Comfort E	
Pos.	Stk.	Artikel-Nr. / Anschlag	Beschreibung	Punkte
1	1	BME003S70001	Keramikwaschtisch Weiß Glanz	470
2	1	W01003S70	Waschtischunterschrank 2 Auszüge inkl. Kosmetikeinsatz	1396
3	1	SENE00273	L/R Spiegelschrank 2-türig offenes Fach mit Ablageblech	1042
Kombinationspreis:				2908
4	1	ZALAU60E	Aufsatzleuchte LEDplus-fähig LED Aluminium Matt	332
5	1	MLT513033	L/R Midschrank 2 Drehtüren, inkl. Abdeckplatte	878
6	2	HHK5-70	Handtuchhaken klappbar Chrom Glanz	100
7	1	ZEHM40	Einhebelmischer Chrom Glanz	522
Gesamtwert Zusatzartikel:				1832
Gesamtwert inkl. Zusatzartikel:				4740

Änderungen und Irrtümer vorbehalten!

Kunde:

Lieferant:

PELIPAL GmbH
Hans-Wilhelm-Peters-Straße 2
33189 Schlangen

Datum:

Laufzeit:
Lieferzeit: 30 Arbeitstage
Tel.: 05252/848-0
Fax: 05252/848-158
Mindestbestellwert:
Frachtkosten:
Incoterm:

Punkte

Block:

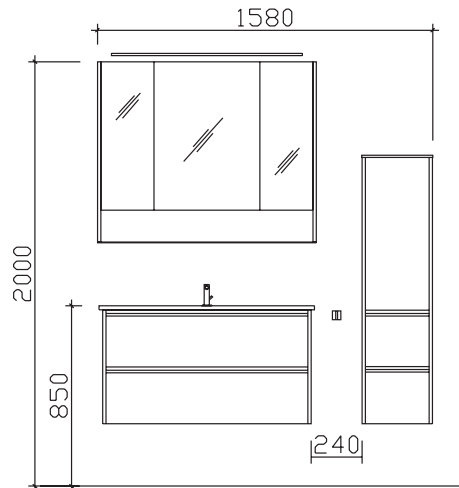

Maß in mm:
1032/333

Energieeffizienzangaben siehe Typenplan

Front: Glas Weiß (1780 - PG 2)
Korpusfarbe: Oxid dunkelgrau quer (723)
Akzentfarbe: /
Korpusausführung: Comfort E
Schubkasten: Metallzarge mit Softeinzug
WT-Plattenfarbe: /
Stollenfarbe: /
Griff/Knopf: Griffleiste Alu Matt
Montage: wandhängend
Archiv-Nr.: 1-6040-F8-1

				Comfort E
Pos.	Stk.	Artikel-Nr. / Anschlag	Beschreibung	Punkte
1	1	BME003S10001	Keramikwaschtisch Weiß Glanz	635
2	1	W02003S10	Waschtischunterschrank 2 Auszüge,inkl. LED-Profil u. Kosmetikeinsatz	2052
3	1	SENE00210	Spiegelschrank 3-türig offenes Fach mit Ablageblech	1235
Kombinationspreis:				3922
4	1	MLL513033	L/R Midischrank 1 Drehtür,2 Auszüge inkl. Abdeckplatte	1452
5	1	ZALAU90E	Aufsatzleuchte LEDplus-fähig LED Aluminium Matt	366
6	1	ZEHM40	Einhebelmischer Chrom Glanz	522
7	1	HHWE 3-345	Handtuchhalter 2-armig, eckig, zur Wandmontage	180
Gesamtwert Zusatzartikel:				2520
Gesamtwert inkl. Zusatzartikel:				6442

Änderungen und Irrtümer vorbehalten!

BORDEAUX

Kunde:

Lieferant:

PELIPAL GmbH
Hans-Wilhelm-Peters-Straße 2
33189 Schlangen

Datum:

Laufzeit:
Lieferzeit: 30 Arbeitstage
Tel.: 05252/848-0
Fax: 05252/848-158
Mindestbestellwert:
Frachtkosten:
Incoterm:

Punkte

Block:

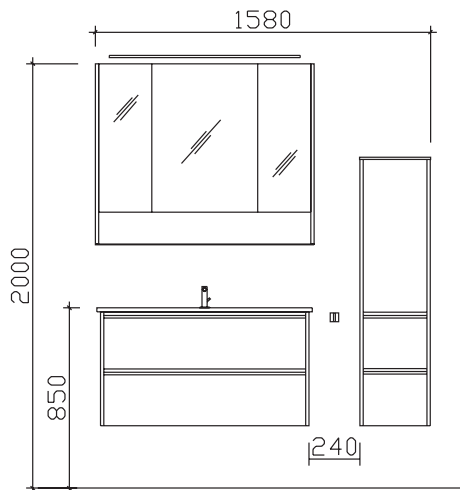

Maß in mm:
1032/333

Energieeffizienzangaben siehe Typenplan

Front: Oxid Dunkelgrau quer (1751 - PG 1)
Korpusfarbe: Oxid Dunkelgrau quer (723)
Akzentfarbe: /
Korpusausführung: Comfort E
Schubkasten: Metallzarge mit Softeinzug
WT-Plattenfarbe: /
Stollenfarbe: /
Griff/Knopf: Griffleiste Alu Matt
Montage: Wandhängend
Archiv-Nr.: 1-6040-F9-1-Ret

Pos.	Stk.	Artikel-Nr. / Anschlag	Beschreibung	Comfort E Punkte
1	1	BME003S10001	Keramikwaschtisch Weiß Glanz	635
2	1	W02003S10	Waschtischunterschrank 2 Auszüge,inkl. LED-Profil u. Kosmetikeinsatz	1880
3	1	SENE00210	Spiegelschrank 3-türig offenes Fach mit Ablageblech	1235
Kombinationspreis:				3750
4	1	MLL513033	L/R Midischrank 1 Drehtür,2 Auszüge inkl. Abdeckplatte	1288
5	1	HHWE 3-345	Handtuchhalter 2-armig, eckig, zur Wandmontage	180
6	1	ZALAUFG90E	Aufsatzleuchte LEDplus-fähig LED Aluminium Matt	366
7	1	ZEHM40	Einhebelmischer Chrom Glanz	522
Gesamtwert Zusatzartikel:				2356
Gesamtwert inkl. Zusatzartikel:				6106

Änderungen und Irrtümer vorbehalten!

Kombinationsbeispiele

Waschtisch 710 mm		Punkte	
1.1	PG 1	PG 2	
	SENE00173	746	746
	BME003S70001	470	470
	W01003S70	1264	1396
		2480	2612

Waschtisch 1010 mm		Punkte	
2.1	PG 1	PG 2	
	SENE00110	944	944
	BME003S10001	635	635
	W01003S10	1380	1552
		2959	3131

Waschtisch 710 mm		Punkte	
1.2	PG 1	PG 2	
	SENE00273	1042	1042
	BME003S70001	470	470
	W01003S70	1264	1396
		2776	2908

Waschtisch 1010 mm		Punkte	
2.2	PG 1	PG 2	
	SENE00210	1235	1235
	BME003S10001	635	635
	W01003S10	1380	1552
		3250	3422

Waschtisch 710 mm		Punkte	
1.3	PG 1	PG 2	
	SEEE00173	1032	1032
	BME003S70001	470	470
	W01003S70	1264	1396
		2766	2898

Waschtisch 1010 mm		Punkte	
2.3	PG 1	PG 2	
	SEEE00110	1248	1248
	BME003S10001	635	635
	W01003S10	1380	1552
		3263	3435

Hier bieten wir Ihnen eine große Auswahl an Formen und Größen von namhaften und bewährten Waschtisch-Herstellern an.

Kombinationsbeispiele

Waschtisch 1210 mm

3.1	Punkte		
	PG 1	PG 2	
	SENE00112	1008	1008
	BME003S12001	905	905
	W01003S12	1456	1655
		3369	3568

3.2	Punkte		
	PG 1	PG 2	
	SENE00212	1322	1322
	BME003S12001	905	905
	W01003S12	1456	1655
		3683	3882

3.3	Punkte		
	PG 1	PG 2	
	SEEE00112	1318	1318
	BME003S12001	905	905
	W01003S12	1456	1655
		3679	3878

Doppelwaschtisch 1210 mm

4.1	Punkte		
	PG 1	PG 2	
	SDNE00112	1130	1130
	BMD003S12001	1195	1195
	W99003S12	1506	1705
		3831	4030

4.2	Punkte		
	PG 1	PG 2	
	SDNE00212	1445	1445
	BMD003S12001	1195	1195
	W99003S12	1506	1705
		4146	4345

4.3	Punkte		
	PG 1	PG 2	
	SDEE00112	1440	1440
	BMD003S12001	1195	1195
	W99003S12	1506	1705
		4141	4340

Hier bieten wir Ihnen eine große Auswahl an Formen und Größen von namhaften und bewährten Waschtisch-Herstellern an.

NEAPEL

MADE IN GERMANY



NEAPEL

Front und Korpus frei kombinierbar
Griff: Siehe Detailbeschreibung

Frontdekore PG 1

Melaminplatte mit ABS-Kante



206
Schneeweiß
Glanz

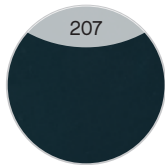

207
Anthrazit
Seidenglanz



626
Eiche Ribbeck
quer Nachbildung



615
Castello Eiche
quer Nachbildung



622
Sangallo Grau
quer



FEEL
nature
629
Polar Pinie quer
Nachbildung



618
Sanremo
Eiche Terra quer
Nachbildung

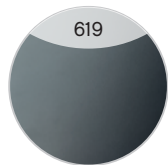

619
Stahlgrau

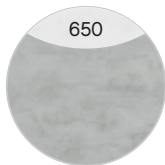

650
Oxid Hellgrau
quer

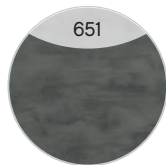

651
Oxid Dunkelgrau
quer



FEEL
nature
630
Boreas Pinie quer
Nachbildung



624
Riviera Eiche quer
Nachbildung



Neu
479
Graphit Struktur
quer Nachbildung



Neu
631
Tropea Eiche quer
Nachbildung



Neu
6632
Linea Eiche Hell
aufrecht Nachbil-
dung*



Neu
6633
Linea Eiche
Dunkel aufrecht
Nachbildung*

* Dekorverlauf aufrecht mit Rillenoptik

Frontdekore PG 2

MDF mit Lacklaminat/lackierte PET-Folie/UV-Lack-Beschichtung



454
Weiß Hochglanz
Select



456
Weiß Matt Select

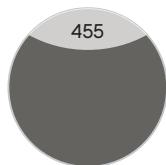

455
Quarzgrau Hoch-
glanz Select

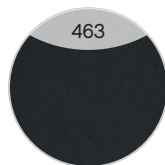

463
Schwarz Matt
Select

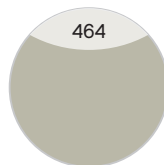

464
Kaschmir Matt
Select

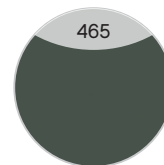

465
Schilfgrün Matt
Select

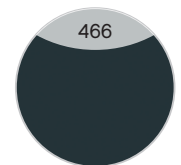

466
Baltic Blau Matt
Select

Korpusdekore



25
Weiß Glanz

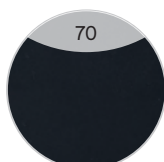

70
Anthrazit Seidenglanz



444
Eiche Ribbeck quer Nachbildung



426
Castello Eiche quer Nachbildung



432
Sangallo Grau quer



452
Polar Pinie quer Nachbildung



428
Sanremo Eiche Terra quer Nachbildung

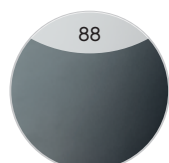

88
Stahlgrau



721
Oxid Hellgrau quer



723
Oxid Dunkelgrau quer

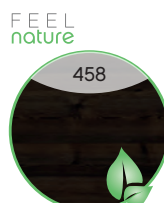

458
Boreas Pinie quer Nachbildung

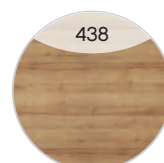

438
Riviera Eiche quer Nachbildung

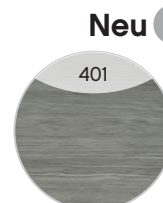

401
Graphit Struktur quer Nachbildung



468
Tropea Eiche quer Nachbildung

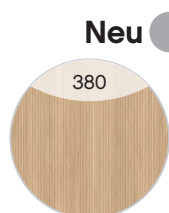

380
Linea Eiche Hell aufrecht Nachbildung*



382
Linea Eiche Dunkel aufrecht Nachbildung*

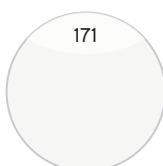

171
Weiß Matt Touch

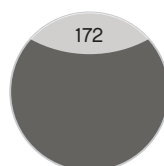

172
Quarzgrau Hochglanz Touch



179
Schwarz Matt Touch

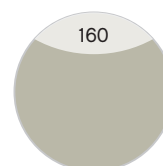

160
Kaschmir Matt Touch

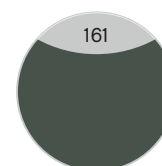

161
Schilfgrün Matt Touch

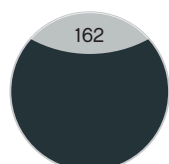

162
Baltic Blau Matt Touch

* Dekorverlauf aufrecht mit Rillenoptik

NEAPEL

Mineralmarmor-Waschtische



Weiß Glanz

Glas-Waschtische



Optiwhite

Keramikwaschtische



Weiß Glanz

Griffe



Variante U2
Chrom Glanz



Variante M3
Alu Matt



Variante H3
Schwarz Matt



Variante R3
Weiß Matt

Neu



Variante W2
Edelstahloptik gebürstet



Variante K1
Chrom Glanz



Variante Q3
Schwarz Matt



Variante P1
Chrom Glanz

Neu

Aufgrund von unterschiedlichen Türausprägungen/-breiten sind die Griffgeometrien/-längen fix zugeordnet.

Produktfotos



Waschtisch-Übersicht

Mineralmarmor-Waschtische

Breite 610 mm

MMWT 73-610

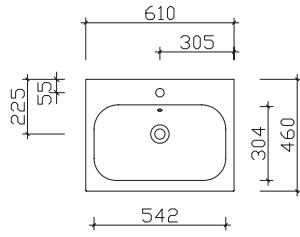

Breite 810 mm

MMWT 73-810

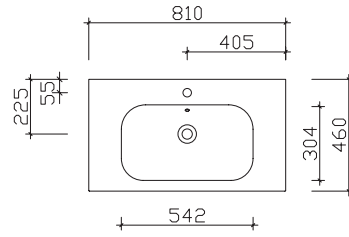

Breite 1010 mm

MMWT 73-1010

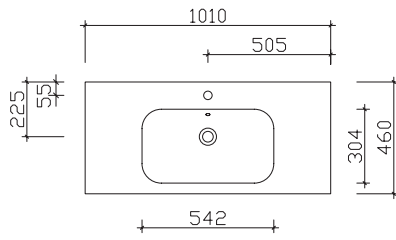

Breite 1210 mm

BME013M12101

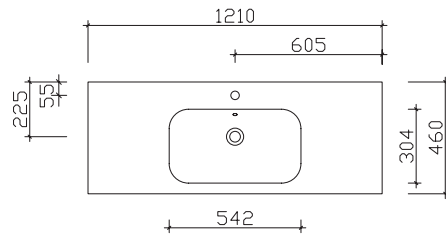

Breite 1210 mm

MMDWT 73-1210

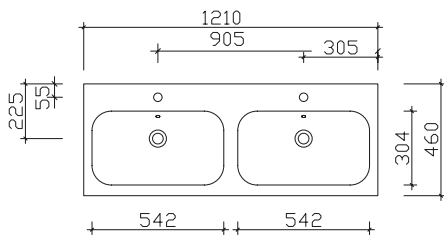

Waschtisch-Übersicht

Glas-Waschtische

Breite 610 mm **BME015G61003**

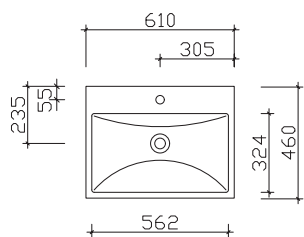

Breite 810 mm **BME015G81003**

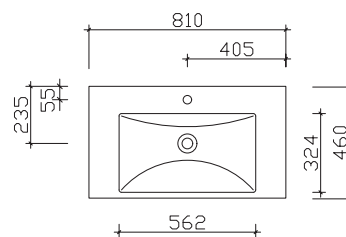

Breite 1010 mm **BME015G10103**

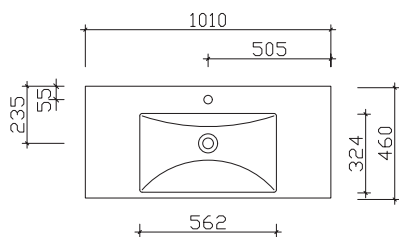

Breite 1210 mm **BMD015G12103**

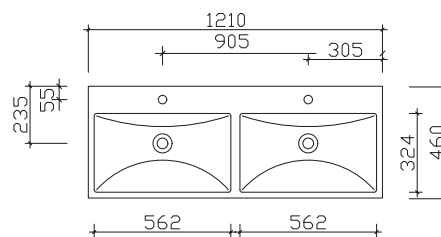

Waschtisch-Übersicht

Keramikwaschtische

Breite 610 mm

BME003S60001

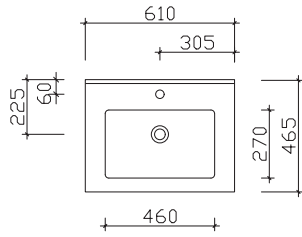

Breite 810 mm

BME003S80001

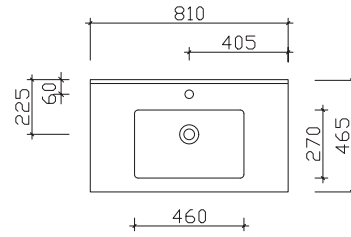

Breite 1010 mm

BME003S10001

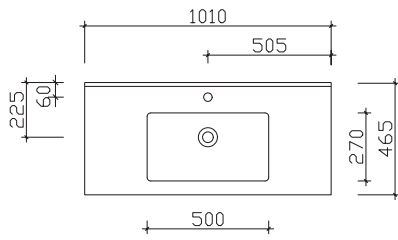

Breite 1210 mm

BME003S12001

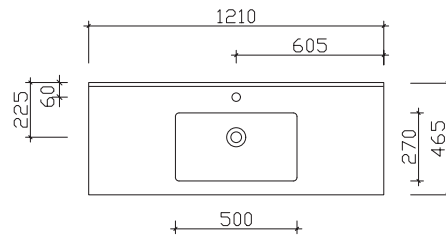

Breite 1210 mm

BMD003S12001

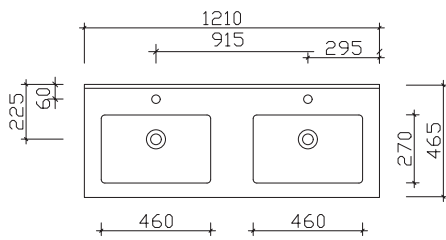

Spiegel- und Spiegelschrank-Übersicht

6110-SPS 03



Spiegelschrank inkl. LED-Aufsatzleuchte

6110-SPS 08



Spiegelschrank inkl. Kranz mit LED-Einbauleuchte

	Breite in mm
6110-SPS 01	600
6110-SPS 02	800
6110-SPS 03	1100
SEAE01712	1200
6110-SPS 04	1200

	Breite in mm
6110-SPS 05	600
6110-SPS 06	800
6110-SPS 07	1100
SEKF00712	1200
6110-SPS 08	1200

SEEE00112



Spiegelschrank einfach verspiegelt inkl. LED-Profil (Alu Matt)

6110-FSP02



Spiegel inkl. LED-Aufsatzleuchte

	Breite in mm
SEEE00163	632
SEEE00183	832
SEEE00110	1032
SEEE00112	1232
SDEE00112	1232

	Breite in mm
6110-FSP 01	600
6110-FSP 02	800
6110-FSP 03	1000
6110-FSP 04	1200

Unterbau 610 mm

Hier bieten wir eine große Auswahl an Formen und Größen namhafter und bewährter Hersteller. Waschtisch-Artikel ohne Armatur.



Mineralmarmor-Waschtisch

Weiß (w), mit Armaturbohrung und externem Überlauf

Schwarze Überlaufrosetten (ZDVROS02) optional im Zubehör bestellbar!

Höhe	Breite	Tiefe	Artikel-Nr.	Aufteilung Breite	PG 1	PG 2	PG 3
20	610	460	MMWT 73-610		395		



Glas-Waschtisch

Optiwhite (03), mit Armaturbohrung und externem Überlauf

Schwarze Überlaufrosetten (ZDVROS04) optional im Zubehör bestellbar!

Höhe	Breite	Tiefe	Artikel-Nr.	Aufteilung Breite	PG 1	PG 2	PG 3
15	610	460	BME015G61003		625		



Keramikwaschtisch

Weiß Glanz (01)

mit Armaturbohrung und integriertem Überlauf

Schwarze Überlaufrosetten (ZDVROS01) optional im Zubehör bestellbar!

Höhe	Breite	Tiefe	Artikel-Nr.	Aufteilung Breite	PG 1	PG 2	PG 3
15	610	465	BME003S60001		450		



Waschtischunterschrank

2 Drehtüren

Höhe	Breite	Tiefe	Artikel-Nr.	Aufteilung Breite	PG 1	PG 2	PG 3
480	590	450	6110-WTUS 05		464	510	

Unterbau 610 mm

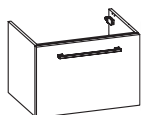

Waschtischunterschrank
1 Auszug

Höhe	Breite	Tiefe	Artikel-Nr.	Aufteilung Breite	PG 1	PG 2	PG 3
402	590	450	W08015G60		878	935	



Waschtischunterschrank
2 Auszüge

Höhe	Breite	Tiefe	Artikel-Nr.	Aufteilung Höhe	PG 1	PG 2	PG 3
480	590	450	W01015G60		914	1006	



Waschtischunterschrank
inkl. Raumsparsiphon
2 Auszüge

Neu

Höhe	Breite	Tiefe	Artikel-Nr.	Aufteilung Breite	PG 1	PG 2	PG 3
622	590	450	W09015G60		1195	1305	



Waschtischunterschrank
3 Auszüge

Höhe	Breite	Tiefe	Artikel-Nr.	Aufteilung Höhe	PG 1	PG 2	PG 3
720	590	450	W05015G60		1495	1645	

Überbau 632 mm

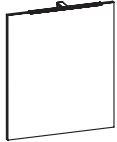

Spiegel
auf Trägerplatte, inkl. LED-Aufsatzleuchte

Sensorschalter optional bestellbar (SCHALT-EB 03)
Sensorschalter (ZCS006E) optional bestellbar zur Steuerung von LEDplus
(Farbtemperaturwechsel bei Spiegeln)

12V
400-403LM
3,6W
2900-6400K

Dekor Trägerplatte bitte angeben!

Höhe	Breite	Tiefe	Artikel-Nr.	Aufteilung Breite	PG 1	PG 2	PG 3
700	600	32	6110-FSP 01		450		
-			SCHALT-EB 03		160		
-			ZCS006E		115		



Spiegelschrank
inkl. LED-Aufsatzleuchte
2 Drehtüren, einfach verspiegelt, mit Facettenschliff, 2 Glaseinlegeböden
Schalter/Steckdose
Anschlag von links: L R
Abb. zeigt links

12V
400-403LM
3,6W
2900-6400K

Sensorschalter (ZCS005E) optional bestellbar zur Steuerung von LEDplus
(Farbtemperaturwechsel bei Spiegelschränken)

Ausführung: L/R wählbar - Bei Bestellung bitte angeben!

Höhe	Breite	Tiefe	Artikel-Nr.	Aufteilung Breite	PG 1	PG 2	PG 3
703	600	170	6110-SPS 01	L/R	350/250	754	
-			ZCS005E			115	

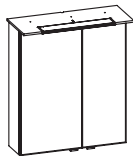

Spiegelschrank
inkl. LED-Beleuchtung im Kranz
2 Drehtüren, einfach verspiegelt, mit Facettenschliff, 2 Glaseinlegeböden
Schalter/Steckdose
Kranzbreite: 620 mm, Kranztiefe: 255 mm
Anschlag von links: L R, Abb. zeigt links

12V
225LM
4,8W
3000-6000K

Sensorschalter (ZCS005E) optional bestellbar zur Steuerung von LEDplus
(Farbtemperaturwechsel bei Spiegelschränken)

Ausführung: L/R wählbar - Bei Bestellung bitte angeben!

Höhe	Breite	Tiefe	Artikel-Nr.	Aufteilung Breite	PG 1	PG 2	PG 3
710	600	170	6110-SPS 05	L/R	350/250	848	
-			ZCS005E			115	



LED-Zusatzbeleuchtung
zur Waschplatzbeleuchtung
optional einsetzbar zu:
6110-SPS 01 und 6110-SPS 05

12V
165LM
1,4W
2900-6400K

Nicht separat bestellbar!

Höhe	Breite	Tiefe	Artikel-Nr.	Aufteilung Breite	PG 1	PG 2	PG 3
-	350		EB-L-WP 04		255		

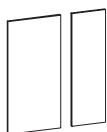

2 Innenspiegel
595x280, 595x180
optional einsetzbar zu:
6110-SPS 01, 6110-SPS 05

Höhe	Breite	Tiefe	Artikel-Nr.	Aufteilung Breite	PG 1	PG 2	PG 3
595		3	EB-ISP2-602818	280/180	80		

Überbau 632 mm

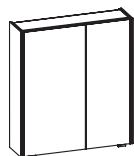
**Spiegelschrank**

inkl. LED-Profil (rechts und links)
 2 Drehtüren, 4 Glaseinlegeböden
 Schalter/Steckdose
 Anschlag von links: R L, Abb. zeigt links

12V
 1404-1450LM
 12,6W
 2900-6400K

Sensorschalter (ZCS005E) optional bestellbar zur Steuerung von LEDplus
 (Farbtemperaturwechsel bei Spiegelschränken)

Ausführung: L/R wählbar - Bei Bestellung bitte angeben! Aufsatzleuchten optional bestellbar!

Höhe	Breite	Tiefe	Artikel-Nr.		Aufteilung Breite	PG 1	PG 2	PG 3
703	632	172	SEEE00163	L/R	350/250	955		
-			ZCS005E			115		

**LED-Zusatzbeleuchtung**

zur Waschplatzbeleuchtung
 optional einsetzbar zu:
 SEEE00163

12V
 165LM
 1,4W
 2900-6400K

Nicht separat bestellbar!

Höhe	Breite	Tiefe	Artikel-Nr.		Aufteilung Breite	PG 1	PG 2	PG 3
-	350		ZWP00335E			150		

Unterbau 810 mm

Hier bieten wir eine große Auswahl an Formen und Größen namhafter und bewährter Hersteller. Waschtisch-Artikel ohne Armatur.



Mineralmarmor-Waschtisch

Weiß (w), mit Armaturbohrung und externem Überlauf

Schwarze Überlaufrosetten (ZDVROS02) optional im Zubehör bestellbar!

Höhe	Breite	Tiefe	Artikel-Nr.	Aufteilung Breite	PG 1	PG 2	PG 3
20	810	460	MMWT 73-810		425		



Glas-Waschtisch

Optiwhite (03), mit Armaturbohrung und externem Überlauf

Schwarze Überlaufrosetten (ZDVROS04) optional im Zubehör bestellbar!

Höhe	Breite	Tiefe	Artikel-Nr.	Aufteilung Breite	PG 1	PG 2	PG 3
15	810	460	BME015G81003		688		



Keramikwaschtisch

Weiß Glanz (01), mit Armaturbohrung und integriertem Überlauf

Schwarze Überlaufrosetten (ZDVROS01) optional im Zubehör bestellbar!

Höhe	Breite	Tiefe	Artikel-Nr.	Aufteilung Breite	PG 1	PG 2	PG 3
15	810	465	BME003S80001		560		



Waschtischunterschrank

2 Türen

Höhe	Breite	Tiefe	Artikel-Nr.	Aufteilung Breite	PG 1	PG 2	PG 3
480	800	450	6110-WTUS 06		520	572	

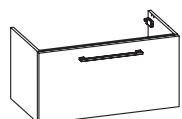

Waschtischunterschrank

1 Auszug

Höhe	Breite	Tiefe	Artikel-Nr.	Aufteilung Breite	PG 1	PG 2	PG 3
402	800	450	W08015G80		898	955	

Unterbau 810 mm



Waschtischunterschrank
2 Auszüge

Höhe	Breite	Tiefe	Artikel-Nr.	Aufteilung Höhe	PG 1	PG 2	PG 3
480	800	450	W01015G80		942	1036	



Waschtischunterschrank
inkl. Raumsparsiphon
2 Auszüge

Neu

Höhe	Breite	Tiefe	Artikel-Nr.	Aufteilung Breite	PG 1	PG 2	PG 3
622	800	450	W09015G80		1275	1405	



Waschtischunterschrank
3 Auszüge

Höhe	Breite	Tiefe	Artikel-Nr.	Aufteilung Höhe	PG 1	PG 2	PG 3
720	800	450	W05015G80		1538	1692	

Überbau 832 mm



Spiegel
auf Trägerplatte, inkl. LED-Aufsatzleuchte

Sensorschalter optional bestellbar (SCHALT-EB 03)
Sensorschalter (ZCS006E) optional bestellbar zur Steuerung von LEDplus
(Farbtemperaturwechsel bei Spiegeln)

12V
600-618LM
5,4W
2900-6400K

Dekor Trägerplatte bitte angeben!

Höhe	Breite	Tiefe	Artikel-Nr.	Aufteilung Breite	PG 1	PG 2	PG 3
700	800	32	6110-FSP 02		510		
-	-	-	SCHALT-EB 03		160		
-	-	-	ZCS006E		115		



Spiegelschrank
inkl. LED-Aufsatzleuchte
2 Drehtüren, einfach verspiegelt, mit Facettenschliff, 2 Glaseinlegeböden
Schalter/Steckdose
Anschlag von links: L R, Abb. zeigt links

Sensorschalter (ZCS005E) optional bestellbar zur Steuerung von LEDplus
(Farbtemperaturwechsel bei Spiegelschränken)

12V
600-618LM
5,4W
2900-6400K

Ausführung: L/R wählbar - Bei Bestellung bitte angeben!

Höhe	Breite	Tiefe	Artikel-Nr.	Aufteilung Breite	PG 1	PG 2	PG 3
703	800	170	6110-SPS 02	L/R	450/350	824	
-	-	-	ZCS005E			115	



Spiegelschrank
inkl. LED-Beleuchtung im Kranz
2 Drehtüren, einfach verspiegelt, mit Facettenschliff, 2 Glaseinlegeböden
Schalter/Steckdose
Kranzbreite: 820 mm, Kranztiefe: 255 mm
Anschlag von links: L R, Abb. zeigt links

Sensorschalter (ZCS005E) optional bestellbar zur Steuerung von LEDplus
(Farbtemperaturwechsel bei Spiegelschränken)

12V
319LM
6,5W
3000-6000K

Ausführung: L/R wählbar - Bei Bestellung bitte angeben!

Höhe	Breite	Tiefe	Artikel-Nr.	Aufteilung Breite	PG 1	PG 2	PG 3
710	800	170	6110-SPS 06	L/R	450/350	945	
-	-	-	ZCS005E			115	



LED-Zusatzbeleuchtung
zur Waschplatzbeleuchtung
optional einsetzbar zu:
6110-SPS 02 und 6110-SPS 06

12V
358LM
2,8W
2900-6400K

Nicht separat bestellbar!

Höhe	Breite	Tiefe	Artikel-Nr.	Aufteilung Breite	PG 1	PG 2	PG 3
-	650		EB-L-WP 02		275		

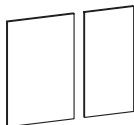

2 Innenspiegel
595x380, 595x280
optional einsetzbar zu:
6110-SPS 02, 6110-SPS 06

Höhe	Breite	Tiefe	Artikel-Nr.	Aufteilung Breite	PG 1	PG 2	PG 3
595		3	EB-ISP2-603828	380/280	98		

Überbau 832 mm

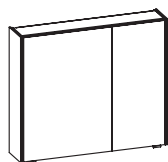
**Spiegelschrank**

inkl. LED-Profil (rechts und links)
2 Drehtüren, 4 Glaseinlegeböden
Schalter/Steckdose
Anschlag von links: R L, Abb. zeigt links

12V
1404-1450LM
12,6W
2900-6400K

Sensorschalter (ZCS005E) optional bestellbar zur Steuerung von LEDplus
(Farbtemperaturwechsel bei Spiegelschränken)

Ausführung: L/R wählbar - Bei Bestellung bitte angeben! Aufsatzleuchten optional bestellbar!

Höhe	Breite	Tiefe	Artikel-Nr.		Aufteilung Breite	PG 1	PG 2	PG 3
703	832	172	SEEE00183	L/R	500/300	1065		
-			ZCS005E			115		

**LED-Zusatzbeleuchtung**

zur Waschplatzbeleuchtung
optional einsetzbar zu:
SEEE00183

12V
358LM
2,8W
2900-6400K

Nicht separat bestellbar!

Höhe	Breite	Tiefe	Artikel-Nr.		Aufteilung Breite	PG 1	PG 2	PG 3
-	650		ZWP00165E			170		

Unterbau 1010 mm

Hier bieten wir eine große Auswahl an Formen und Größen namhafter und bewährter Hersteller. Waschtisch-Artikel ohne Armatur.

Mineralmarmor-Waschtisch

Weiß (w), mit Armaturbohrung und externem Überlauf

Schwarze Überlaufrosetten (ZDVROS02) optional im Zubehör bestellbar!



Höhe	Breite	Tiefe	Artikel-Nr.	Aufteilung Breite	PG 1	PG 2	PG 3
20	1010	460	MMWT 73-1010		460		

Glas-Waschtisch

Optiwhite (03), mit Armaturbohrung und externem Überlauf

Schwarze Überlaufrosetten (ZDVROS04) optional im Zubehör bestellbar!



Höhe	Breite	Tiefe	Artikel-Nr.	Aufteilung Breite	PG 1	PG 2	PG 3
15	1010	460	BME015G10103		742		

Keramikwaschtisch

Weiß Glanz (01), mit Armaturbohrung und integriertem Überlauf

Schwarze Überlaufrosetten (ZDVROS01) optional im Zubehör bestellbar!



Höhe	Breite	Tiefe	Artikel-Nr.	Aufteilung Breite	PG 1	PG 2	PG 3
15	1010	465	BME003S10001		635		

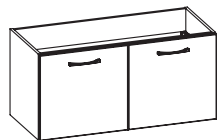

Waschtischunterschrank

2 Drehtüren

Höhe	Breite	Tiefe	Artikel-Nr.	Aufteilung Breite	PG 1	PG 2	PG 3
480	1000	450	6110-WTUS 07		534	588	



Waschtischunterschrank

1 Auszug

Höhe	Breite	Tiefe	Artikel-Nr.	Aufteilung Breite	PG 1	PG 2	PG 3
402	1000	450	W08015G10		935	1030	

Unterbau 1010 mm

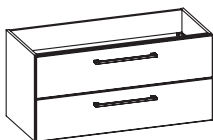

Waschtischunterschrank
2 Auszüge

Höhe	Breite	Tiefe	Artikel-Nr.	Aufteilung Höhe	PG 1	PG 2	PG 3
480	1000	450	W01015G10		982	1080	



Waschtischunterschrank
inkl. Raumsparsiphon
2 Auszüge

Neu

Höhe	Breite	Tiefe	Artikel-Nr.	Aufteilung Breite	PG 1	PG 2	PG 3
622	1000	450	W09015G10		1328	1475	



Waschtischunterschrank
3 Auszüge

Höhe	Breite	Tiefe	Artikel-Nr.	Aufteilung Höhe	PG 1	PG 2	PG 3
720	1000	450	W05015G10		1600	1760	

Überbau 1100 mm

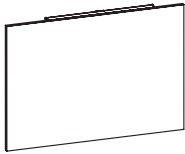

Spiegel
auf Trägerplatte, inkl. LED-Aufsatzleuchte

Sensorschalter optional bestellbar (SCHALT-EB 03)
Sensorschalter (ZCS006E) optional bestellbar zur Steuerung von LEDplus
(Farbtemperaturwechsel bei Spiegeln)

12V
600-618LM
5,4W
2900-6400K

Dekor Trägerplatte bitte angeben!

Höhe	Breite	Tiefe	Artikel-Nr.	Aufteilung Breite	PG 1	PG 2	PG 3
700	1000	32	6110-FSP 03		536		
-			SCHALT-EB 03		160		
-			ZCS006E		115		

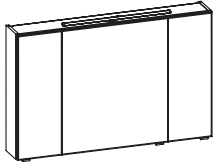

Spiegelschrank
inkl. LED-Aufsatzleuchte
3 Drehtüren, einfach verspiegelt, mit Facettenschliff, 6 Glaseinlegeböden
Schalter/Steckdose
Anschlag von links: R L L

Sensorschalter (ZCS005E) optional bestellbar zur Steuerung von LEDplus
(Farbtemperaturwechsel bei Spiegelschränken)

12V
600-618LM
5,4W
2900-6400K

Höhe	Breite	Tiefe	Artikel-Nr.	Aufteilung Breite	PG 1	PG 2	PG 3
703	1100	170	6110-SPS 03	250/600/250	992		
-			ZCS005E		115		

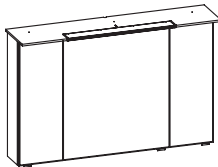

Spiegelschrank
inkl. LED-Beleuchtung im Kranz
3 Drehtüren, einfach verspiegelt, mit Facettenschliff, 6 Glaseinlegeböden
Schalter/Steckdose
Kranzbreite: 1120 mm, Kranztiefe: 255 mm
Anschlag von links: R L L

Sensorschalter (ZCS005E) optional bestellbar zur Steuerung von LEDplus
(Farbtemperaturwechsel bei Spiegelschränken)

12V
319LM
6,5W
3000-6000K

Höhe	Breite	Tiefe	Artikel-Nr.	Aufteilung Breite	PG 1	PG 2	PG 3
710	1100	170	6110-SPS 07	250/600/250	1172		
-			ZCS005E		115		



LED-Zusatzbeleuchtung
zur Waschplatzbeleuchtung
optional einsetzbar zu:
6110-SPS 03 und 6110-SPS 07

12V
358LM
2,8W
2900-6400K

Nicht separat bestellbar!

Höhe	Breite	Tiefe	Artikel-Nr.	Aufteilung Breite	PG 1	PG 2	PG 3
-	650		EB-L-WP 02		275		

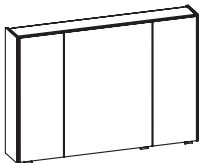

Spiegelschrank
inkl. LED-Profil (rechts und links)
3 Drehtüren, einfach verspiegelt, 6 Glaseinlegeböden
Schalter/Steckdose
Anschlag von links: R L L

Sensorschalter (ZCS005E) optional bestellbar zur Steuerung von LEDplus
(Farbtemperaturwechsel bei Spiegelschränken)

12V
1404-1450LM
12,6W
2900-6400K

Aufsatzleuchten optional bestellbar!

Höhe	Breite	Tiefe	Artikel-Nr.	Aufteilung Breite	PG 1	PG 2	PG 3
703	1032	172	SEEE00110	250/500/250	1248		
-			ZCS005E		115		

Überbau 1100 mm



LED-Zusatzbeleuchtung
zur Waschplatzbeleuchtung
optional einsetzbar zu:
SEEE00110

12V
358LM
2,8W
2900-6400K

Nicht separat bestellbar!

Höhe	Breite	Tiefe	Artikel-Nr.	Aufteilung Breite	PG 1	PG 2	PG 3
-	650		ZWP00165E		170		

Unterbau 1210 mm

Hier bieten wir eine große Auswahl an Formen und Größen namhafter und bewährter Hersteller. Waschtisch-Artikel ohne Armatur.

Mineralmarmor-Waschtisch

Weiß (01), mit Armaturbohrung und externem Überlauf

Schwarze Überlaufrosetten (ZDVROS02) optional im Zubehör bestellbar!



Höhe	Breite	Tiefe	Artikel-Nr.	Aufteilung Breite	PG 1	PG 2	PG 3
20	1210	460	BME013M12101		615		

Keramikwaschtisch

Weiß Glanz (01), mit Armaturbohrung und integriertem Überlauf

Schwarze Überlaufrosetten (ZDVROS01) optional im Zubehör bestellbar!



Höhe	Breite	Tiefe	Artikel-Nr.	Aufteilung Breite	PG 1	PG 2	PG 3
15	1210	465	BME003S12001		905		

Waschtischunterschrank

4 Drehtüren

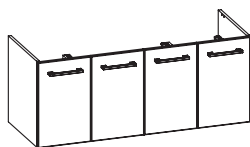

Höhe	Breite	Tiefe	Artikel-Nr.	Aufteilung Breite	PG 1	PG 2	PG 3
480	1200	450	W07015G12	300/300/300/300	895	985	

Waschtischunterschrank

1 Auszug



Höhe	Breite	Tiefe	Artikel-Nr.	Aufteilung Breite	PG 1	PG 2	PG 3
402	1200	450	W08015G12		1045	1115	

Waschtischunterschrank

2 Auszüge



Höhe	Breite	Tiefe	Artikel-Nr.	Aufteilung Höhe	PG 1	PG 2	PG 3
480	1200	450	W01015G12		1195	1315	

Unterbau 1210 mm

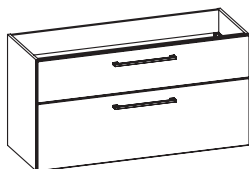

Waschtischunterschrank
inkl. Raumsparsiphon
2 Auszüge

Neu

Höhe	Breite	Tiefe	Artikel-Nr.	Aufteilung Breite	PG 1	PG 2	PG 3
622	1200	450	W09015G12		1385	1545	



Waschtischunterschrank
3 Auszüge

Höhe	Breite	Tiefe	Artikel-Nr.	Aufteilung Höhe	PG 1	PG 2	PG 3
720	1200	450	W05015G12		1690	1860	

Überbau 1232 mm

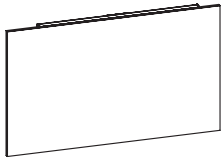

Spiegel

auf Trägerplatte, inkl. LED-Aufsatzleuchte

Sensorschalter optional bestellbar (SCHALT-EB 03)
Sensorschalter (ZCS006E) optional bestellbar zur Steuerung von LEDplus
(Farbtemperaturwechsel bei Spiegeln)

12V
900-940LM
8,1W
2900-6400K

Dekor Trägerplatte bitte angeben!

Höhe	Breite	Tiefe	Artikel-Nr.	Aufteilung Breite	PG 1	PG 2	PG 3
700	1200	32	6110-FSP 04		614		
-			SCHALT-EB 03		160		
-			ZCS006E		115		

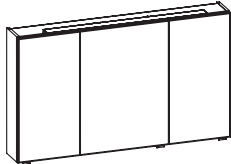

Spiegelschrank

inkl. LED-Aufsatzleuchte
3 Drehtüren, einfach verspiegelt, mit Facettenschliff, 6 Glaseinlegeböden
Schalter/Steckdose
Anschlag von links: R L L

Sensorschalter (ZCS005E) optional bestellbar zur Steuerung von LEDplus
(Farbtemperaturwechsel bei Spiegelschränken)

12V
900-940LM
8,1W
2900-6400K

Höhe	Breite	Tiefe	Artikel-Nr.	Aufteilung Breite	PG 1	PG 2	PG 3
703	1200	170	SEAE01712	350/500/350	1258		
-			ZCS005E		115		

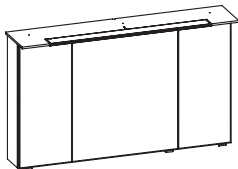

Spiegelschrank

inkl. LED-Beleuchtung im Kranz
3 Drehtüren, einfach verspiegelt, mit Facettenschliff, 6 Glaseinlegeböden
Schalter/Steckdose
Kranzbreite: 1220 mm, Kranztiefe: 255 mm
Anschlag von links: R L L

Sensorschalter (ZCS005E) optional bestellbar zur Steuerung von LEDplus
(Farbtemperaturwechsel bei Spiegelschränken)

12V
352LM
9W
3000-6000K

Höhe	Breite	Tiefe	Artikel-Nr.	Aufteilung Breite	PG 1	PG 2	PG 3
710	1200	170	SEKF00712	350/500/350	1410		
-			ZCS005E		115		



LED-Zusatzbeleuchtung

zur Waschplatzbeleuchtung
optional einsetzbar zu:
SEKF00712 und SEAE01712

12V
358LM
2,8W
2900-6400K

Nicht separat bestellbar!

Höhe	Breite	Tiefe	Artikel-Nr.	Aufteilung Breite	PG 1	PG 2	PG 3
-	650		ZWP00265E		275		

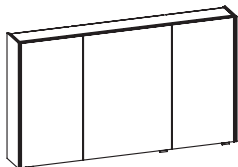

Spiegelschrank

inkl. LED-Profil (rechts und links)
3 Drehtüren, einfach verspiegelt, 6 Glaseinlegeböden
Schalter/Steckdose
Anschlag von links: R L L

Sensorschalter (ZCS005E) optional bestellbar zur Steuerung von LEDplus
(Farbtemperaturwechsel bei Spiegelschränken)

12V
1404-1450LM
12,6W
2900-6400K

Aufsatzleuchten optional bestellbar!

Höhe	Breite	Tiefe	Artikel-Nr.	Aufteilung Breite	PG 1	PG 2	PG 3
703	1232	172	SEEE00112	350/500/350	1318		
-			ZCS005E		115		

Überbau 1232 mm



LED-Zusatzbeleuchtung
zur Waschplatzbeleuchtung
optional einsetzbar zu:
SEEE00112

12V
358LM
2,8W
2900-6400K

Nicht separat bestellbar!

Höhe	Breite	Tiefe	Artikel-Nr.		Aufteilung Breite	PG 1	PG 2	PG 3
-	650		ZWP00165E			170		

Unterbau 1210 mm

Hier bieten wir eine große Auswahl an Formen und Größen namhafter und bewährter Hersteller. Waschtisch-Artikel ohne Armatur.

Mineralmarmor-Doppelwaschtisch

Weiß (w), mit Armaturbohrung und externem Überlauf

Schwarze Überlaufrosetten (ZDVROS02) optional im Zubehör bestellbar!



Höhe	Breite	Tiefe	Artikel-Nr.	Aufteilung Breite	PG 1	PG 2	PG 3
20	1210	460	MMDWT 73-1210		615		

Glas-Doppelwaschtisch

Optiwhite (03), mit 2 Armaturbohrungen und 2x externem Überlauf

Schwarze Überlaufrosetten (ZDVROS04) optional im Zubehör bestellbar!



Höhe	Breite	Tiefe	Artikel-Nr.	Aufteilung Breite	PG 1	PG 2	PG 3
15	1210	460	BMD015G12103		975		

Keramikdoppelwaschtisch

Weiß Glanz (01), mit 2 Armaturbohrungen und 2x integriertem Überlauf

Schwarze Überlaufrosetten (ZDVROS01) optional im Zubehör bestellbar!



Höhe	Breite	Tiefe	Artikel-Nr.	Aufteilung Breite	PG 1	PG 2	PG 3
15	1210	465	BMD003S12001		1195		

Waschtischunterschrank

4 Drehtüren

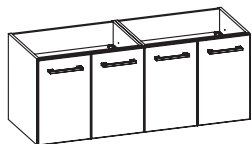

Höhe	Breite	Tiefe	Artikel-Nr.	Aufteilung Breite	PG 1	PG 2	PG 3
480	1200	450	6110-WTUS 08	300/300/300/300	925	1018	

Waschtischunterschrank

1 Auszug



Höhe	Breite	Tiefe	Artikel-Nr.	Aufteilung Breite	PG 1	PG 2	PG 3
402	1200	450	W92015G12		1160	1240	

Unterbau 1210 mm



Waschtischunterschrank
2 Auszüge

Höhe	Breite	Tiefe	Artikel-Nr.	Aufteilung Höhe	PG 1	PG 2	PG 3
480	1200	450	W99015G12		1210	1332	

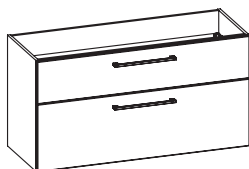

Waschtischunterschrank
inkl. Raumsparsiphon
2 Auszüge

Neu

Höhe	Breite	Tiefe	Artikel-Nr.	Aufteilung Breite	PG 1	PG 2	PG 3
622	1200	450	W91015G12		1455	1615	



Waschtischunterschrank
3 Auszüge

Höhe	Breite	Tiefe	Artikel-Nr.	Aufteilung Höhe	PG 1	PG 2	PG 3
720	1200	450	W95015G12		1745	1920	

Überbau 1232 mm

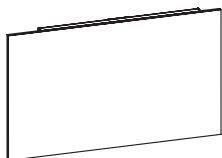

Spiegel

auf Trägerplatte, inkl. LED-Aufsatzleuchte

Sensorschalter optional bestellbar (SCHALT-EB 03)
Sensorschalter (ZCS006E) optional bestellbar zur Steuerung von LEDplus
(Farbtemperaturwechsel bei Spiegeln)

12V
900-940LM
8,1W
2900-6400K

Dekor Trägerplatte bitte angeben!

Höhe	Breite	Tiefe	Artikel-Nr.	Aufteilung Breite	PG 1	PG 2	PG 3
700	1200	32	6110-FSP 04		614		
-			SCHALT-EB 03		160		
-			ZCS006E		115		

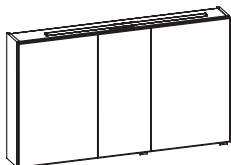

Spiegelschrank

inkl. LED-Aufsatzleuchte
3 Drehtüren, einfach verspiegelt, mit Facettenschliff, 6 Glaseinlegeböden
Schalter/Steckdose
Anschlag von links: R L L

Sensorschalter (ZCS005E) optional bestellbar zur Steuerung von LEDplus
(Farbtemperaturwechsel bei Spiegelschränken)

12V
900-940LM
8,1W
2900-6400K

Höhe	Breite	Tiefe	Artikel-Nr.	Aufteilung Breite	PG 1	PG 2	PG 3
703	1200	170	6110-SPS 04	450/300/450	1280		
-			ZCS005E		115		

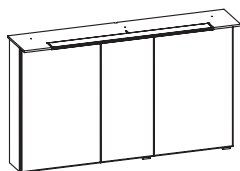

Spiegelschrank

inkl. LED-Beleuchtung im Kranz
3 Drehtüren, einfach verspiegelt, mit Facettenschliff, 6 Glaseinlegeböden
Schalter/Steckdose
Kranzbreite: 1220 mm, Kranztiefe: 255 mm

Sensorschalter (ZCS005E) optional bestellbar zur Steuerung von LEDplus
(Farbtemperaturwechsel bei Spiegelschränken)

12V
352LM
9W
3000-6000K

Höhe	Breite	Tiefe	Artikel-Nr.	Aufteilung Breite	PG 1	PG 2	PG 3
710	1200	170	6110-SPS 08	450/300/450	1410		
-			ZCS005E		115		



LED-Zusatzbeleuchtung

zur Waschplatzbeleuchtung
optional einsetzbar zu:
6110-SPS 04 und 6110-SPS 08

12V
165LM
1,4W
2900-6400K

Nicht separat bestellbar! Immer nur 2 Stück bestellbar!

Höhe	Breite	Tiefe	Artikel-Nr.	Aufteilung Breite	PG 1	PG 2	PG 3
-	350		EB-L-WP 04		255		

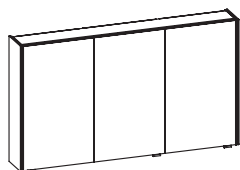

Spiegelschrank

inkl. LED-Profil (rechts und links)
3 Drehtüren, einfach verspiegelt, 6 Glaseinlegeböden
Schalter/Steckdose
Anschlag von links: R L L

Sensorschalter (ZCS005E) optional bestellbar zur Steuerung von LEDplus
(Farbtemperaturwechsel bei Spiegelschränken)

12V
1404-1450LM
12,6W
2900-6400K

Aufsatzleuchten optional bestellbar!

Höhe	Breite	Tiefe	Artikel-Nr.	Aufteilung Breite	PG 1	PG 2	PG 3
703	1232	172	SDEE00112	400/400/400	1440		
-			ZCS005E		115		

Überbau 1232 mm



LED-Zusatzbeleuchtung
zur Waschplatzbeleuchtung
optional einsetzbar zu:
SDEE00112

12V
165LM
1,4W
2900-6400K

Nicht separat bestellbar! Immer nur 2 Stück bestellbar!

Höhe	Breite	Tiefe	Artikel-Nr.	Aufteilung Breite	PG 1	PG 2	PG 3
-	350		ZWP00335E		150		

Aufsatzleuchten optional für Spiegelschränke (Leuchten nicht separat bestellbar)

	SEEE 001 63	SEEE 001 83	SEEE 001 10	SEEE 001 12	SDEE 001 12
EB-LS-AF-600F	•	•	•	•	•
EB-LS-AF-900F			•	•	•
EB-LS-AG-400F	•	•	•	•	2•
EB-LS-AG-600F	•	•	•	•	•
EB-LS-AG-900F			•	•	•
EB-LS-AM-400F	•	•	•	•	2•
EB-LS-AM-600F	•	•	•	•	•
EB-LS-AM-900F			•	•	•
EB-LS-AM-1100F				•	•
EB-LS-AQ-600F	•	•	•	•	•
EB-LS-AQ-900F			•	•	•
ZAL AUF 40 E	•	•	•	•	2•
ZAL AUF 60 E	•	•	•	•	•
ZAL AUF 90 E			•	•	•
ZAL AWF 40 E	•	•	•	•	2•
ZAL AWF 60 E	•	•	•	•	•
ZAL AWF 90 E			•	•	•
ZAL AZF 40 E	•	•	•	•	2•
ZAL AZF 60 E	•	•	•	•	•
ZAL AZF 90 E			•	•	•
ZAL BBF 60 E	•	•	•	•	•
ZAL BBF 90 E			•	•	•
ZAL BBF 11 E				•	•
ZAL BCF 60 E	•	•	•	•	•
ZAL BCF 90 E			•	•	•
ZAL BCF 11 E				•	•
ZAKAYV18E-200-600F					
ZAKAYV18E-601-800F	•				
ZAKAYV18E-801-1000F		•			
ZAKAYV18E-1001-1200F			•		
ZAKAYV18E-1201-1400F				•	•
ZAKAYV18E-1401-1600F					
ZAKAYV18E-1601-1800F					
ZKB 01VC 79 E	•				
ZKB 02VC 11 E		•	•		
ZKB 03VC 14 E				•	•
ZKB 04VC 18 E					
ZKB 01VS 79 E	•				
ZKB 02VS 11 E		•	•		
ZKB 03VS 14 E				•	•
ZKB 04VS 18 E					
ZKB 06VC 18 E	•	•	•	•	•

Kunde:

Lieferant:

Datum:

PELIPAL GmbH
Hans-Wilhelm-Peters-Straße 2
33189 Schlangen

Laufzeit:
Lieferzeit: 30 Arbeitstage
Tel.: 05252/848-0
Fax: 05252/848-158
Mindestbestellwert:
Frachtkosten:
Incoterm:

Punkte

Block:

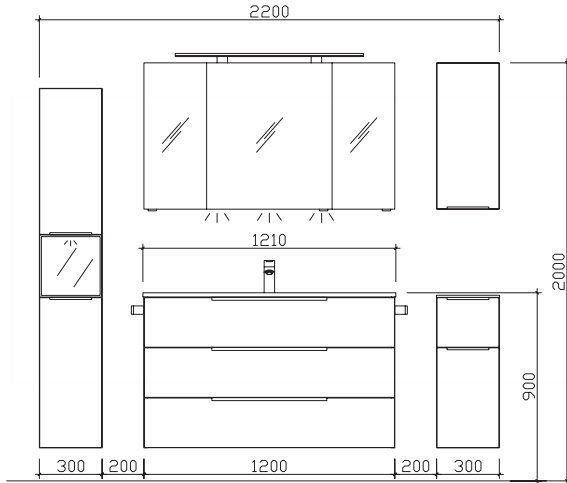

Maß in mm:

300/1210/300/600

Energieeffizienzangaben siehe Typenplan

Front: Polar Pinie quer Nachbildung (629 - PG 1)
Korpusfarbe: Polar Pinie quer Nachbildung (452)
Akzentfarbe: /
Korpusausführung: Comfort E
Schubkasten: Metallzarge mit Softeinzug
WT-Plattenfarbe: /
Stollenfarbe: /
Griff/Knopf: H3
Montage: wandhängend
Archiv-Nr.: 1-6110-R2-1

			Comfort E	
Pos.	Stk.	Artikel-Nr. / Anschlag	Beschreibung	Punkte
1	1	BME013M12101	Mineralmarmor-Waschtisch weiß	615
2	1	W05015G12	Waschtischunterschrank 3 Auszüge	1690
3	1	SEAES3012	Spiegelschrank 3-türig ohne Beleuchtung	940
Kombinationspreis:				3245
4	1	ZWP00265E	LEDplus-fähige Zusatzbeleuchtung für Waschplatz	275
5	1	ZALBCF90E	Aufsatzleuchte LEDplus-fähig zu Spiegelschrank	355
6	1	ZCS005E	LEDplus Sensorschalter	115
7	1	OKT013017	L/R Hängeschrank 1 Drehtür	360
8	1	UGL513033	L/R Unterschrank 1 Auszug, 1 Drehtür inkl. Abdeckplatte	720
9	1	HLT043033	L/R Vitrinen-Hochschrank 2 Drehtüren inkl. LED-Spot mit Glastür	1245
10	1	ZCS006E	LEDplus Sensorschalter	115
11	1	ZDVSPSG2	Griffset für Spiegelschränke Schwarz	70
12	1	ZDVROS02	Überlaufrosette Schwarz	30
13	2	ZHH00832	Handtuchhalter Schwarz Matt zur Korpusmontage	130
14	1	ZEHM37	Einhebelmischer Schwarz Matt	478
Gesamtwert Zusatzartikel:				3893
Gesamtwert inkl. Zusatzartikel:				7138

Änderungen und Irrtümer vorbehalten!

Kombinationsbeispiele

Waschtisch 610 mm		Punkte	
6.1		PG 1	PG 2
	6110-FSP 01	450	450
	MMWT 73-610 W01015G60	395 914	395 1006
		1759	1851

Waschtisch 810 mm		Punkte	
7.1		PG 1	PG 2
	6110-FSP 02	510	510
	MMWT 73-810 W01015G80	425 942	425 1036
		1877	1971

Waschtisch 610 mm		Punkte	
6.2		PG 1	PG 2
	6110-SPS 01	754	754
	MMWT 73-610 W01015G60	395 914	395 1006
		2063	2155

Waschtisch 810 mm		Punkte	
7.2		PG 1	PG 2
	6110-SPS 02	824	824
	MMWT 73-810 W01015G80	425 942	425 1036
		2191	2285

Waschtisch 610 mm		Punkte	
6.3		PG 1	PG 2
	6110-SPS 05	848	848
	MMWT 73-610 W01015G60	395 914	395 1006
		2157	2249

Waschtisch 810 mm		Punkte	
7.3		PG 1	PG 2
	6110-SPS 06	945	945
	MMWT 73-810 W01015G80	425 942	425 1036
		2312	2406

Waschtisch 610 mm		Punkte	
6.5		PG 1	PG 2
	SEEE00163	955	955
	MMWT 73-610 W01015G60	395 914	395 1006
		2264	2356

Waschtisch 810 mm		Punkte	
7.5		PG 1	PG 2
	SEEE00183	1065	1065
	MMWT 73-810 W01015G80	425 942	425 1036
		2432	2526

Hier bieten wir Ihnen eine große Auswahl an Formen und Größen von namhaften und bewährten Waschtisch-Herstellern an.

Kombinationsbeispiele

Waschtisch 1010 mm		Punkte	
8.1		PG 1	PG 2
	6110-FSP 03	536	536
	MMWT 73-1010	460	460
	W01015G10	982	1080
		1978	2076

Waschtisch 1210 mm		Punkte	
9.1		PG 1	PG 2
	6110-FSP 04	614	614
	BME013M12101	615	615
	W01015G12	1195	1315
		2424	2544

Waschtisch 1010 mm		Punkte	
8.2		PG 1	PG 2
	6110-SPS 03	992	992
	MMWT 73-1010	460	460
	W01015G10	982	1080
		2434	2532

Waschtisch 1210 mm		Punkte	
9.2		PG 1	PG 2
	SEAE01712	1258	1258
	BME013M12101	615	615
	W01015G12	1195	1315
		3068	3188

Waschtisch 1010 mm		Punkte	
8.3		PG 1	PG 2
	6110-SPS 07	1172	1172
	MMWT 73-1010	460	460
	W01015G10	982	1080
		2614	2712

Waschtisch 1210 mm		Punkte	
9.3		PG 1	PG 2
	SEKF00712	1410	1410
	BME013M12101	615	615
	W01015G12	1195	1315
		3220	3340

Waschtisch 1010 mm		Punkte	
8.5		PG 1	PG 2
	SEEE00110	1248	1248
	MMWT 73-1010	460	460
	W01015G10	982	1080
		2690	2788

Waschtisch 1210 mm		Punkte	
9.5		PG 1	PG 2
	SEEE00112	1318	1318
	BME013M12101	615	615
	W01015G12	1195	1315
		3128	3248

Hier bieten wir Ihnen eine große Auswahl an Formen und Größen von namhaften und bewährten Waschtisch-Herstellern an.

Kombinationsbeispiele

Doppelwaschtisch 1210 mm

Punkte

10.1		PG 1	PG 2
	6110-FSP 04	614	614
	MMDWT 73-1210	615	615
	W99015G12	1210	1332
		2439	2561

10.2		PG 1	PG 2
	6110-SPS 04	1280	1280
	MMDWT 73-1210	615	615
	W99015G12	1210	1332
		3105	3227

10.3		PG 1	PG 2
	6110-SPS 08	1410	1410
	MMDWT 73-1210	615	615
	W99015G12	1210	1332
		3235	3357

10.5		PG 1	PG 2
	SDEE00112	1440	1440
	MMDWT 73-1210	615	615
	W99015G12	1210	1332
		3265	3387

Hier bieten wir Ihnen eine große Auswahl an Formen und Größen von namhaften und bewährten Waschtisch-Herstellern an.

GENUA

MADE IN GERMANY



GENUA

Front und Korpus frei kombinierbar
Griff: Siehe Detailbeschreibung

Frontdekore PG 1

Melaminplatte mit ABS-Kante



206

Schneeweiß
Glanz



618

Sanremo
Eiche Terra quer
Nachbildung



622

Sangallo Grau
quer



624

Riviera Eiche quer
Nachbildung



626

Eiche Ribbeck
quer Nachbildung



650

Oxid Hellgrau
quer



651

Oxid Dunkelgrau
quer



629

Polar Pinie quer
Nachbildung



630

Boreas Pinie quer
Nachbildung

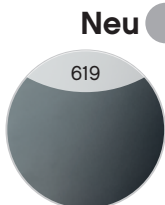

619

Stahlgrau



479

Graphit Struktur
quer Nachbildung



631

Tropea Eiche quer
Nachbildung



6632

Linea Eiche Hell
aufrecht Nachbil-
dung*



6633

Linea Eiche
Dunkel aufrecht
Nachbildung*

* Dekorverlauf aufrecht mit Rillenoptik

Frontdekore PG 2

MDF mit Lacklaminat/lackierte PET-Folie/UV-Lack-Beschichtung



454

Weiß Hochglanz
Select

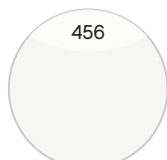

456

Weiß Matt Select

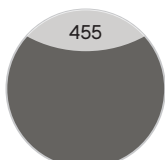

455

Quarzgrau Hoch-
glanz Select

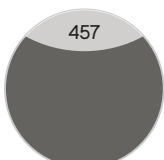

457

Quarzgrau Matt
Select



463

Schwarz Matt
Select

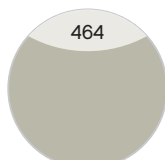

464

Kaschmir Matt
Select

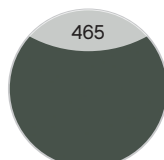

465

Schilfgrün Matt
Select

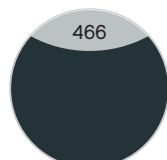

466

Baltic Blau Matt
Select

Frontdekore PG 2

Melaminplatte mit Synchronpore und ABS-Kante

FEEL
nature



Halifax Eiche quer
Nachbildung mit
Synchronpore

Korpusdekore



Weiß Glanz



Sanremo
Eiche Terra quer
Nachbildung



Sangallo Grau
quer



Riviera Eiche quer
Nachbildung



Eiche Ribbeck
quer Nachbildung



Oxid Hellgrau
quer



Oxid Dunkelgrau
quer

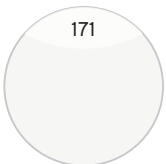

Weiß Matt Touch

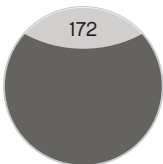

Quarzgrau Hoch-
glanz Touch

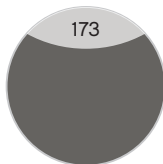

Quarzgrau Matt
Touch



Polar Pinie quer
Nachbildung



Boreas Pinie quer
Nachbildung

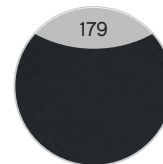

Schwarz Matt
Touch

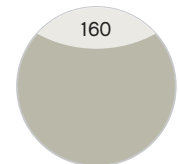

Kaschmir Matt
Touch

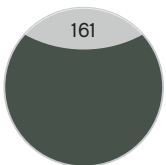

Schilfgrün Matt
Touch

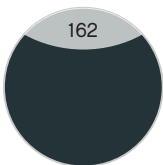

Baltic Blau Matt
Touch



Halifax Eiche quer
Nachbildung mit
Synchronpore

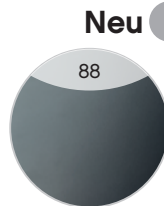

Stahlgrau



Graphit Struktur
quer Nachbildung

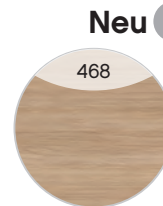

Tropea Eiche quer
Nachbildung



Linea Eiche Hell
aufrecht Nachbil-
dung*



Linea Eiche
Dunkel aufrecht
Nachbildung*

* Dekorverlauf aufrecht mit Rillenoptik

GENUA

Keramikwaschtische



Wei Glanz

Mineralmarmor-Waschtische



Wei Glanz

Griffe



Variante K1
Chrom Glanz



Variante R2
Chrom Matt



Variante C3
Schwarz Matt
Aufpreis pro Griff: 20 Punkte
(Art.-Nr.: ZMPGRIP01)



Variante Q3
Schwarz Matt

Neu

Produktfotos



Waschtisch-Übersicht

Keramikwaschtische

Breite 410 mm

BMEAL06SUP41

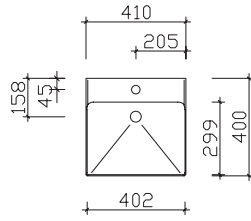

Breite 420 mm

BBE025S04201

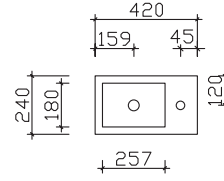

Breite 610 mm

BMEAL08SUP61

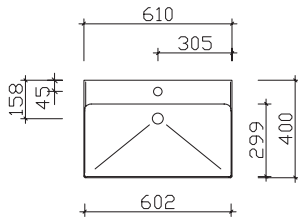

Breite 860 mm

BMEAL11SUP86

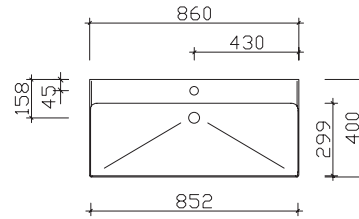

Mineralmarmor-Waschtische

Breite 480 mm

BRE018M48001

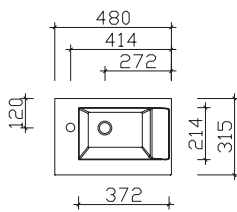

Spiegelschrank-Übersicht

SEKE00285LA



Spiegelschrank inkl. LED-Beleuchtung im Kranz
und Schalter/Steckdose von außen steuerbar

	Breite in mm
SEKE00260LA	600
SEKE00260RA	600
SEKE00260UN	600
SEKE00285LA	850
SEKE00285RA	850
SEKE00285UN	850

Unterbau 410 mm

Hier bieten wir eine große Auswahl an Formen und Größen namhafter und bewährter Hersteller. Waschtisch-Artikel ohne Armatur.



Keramikwaschtisch

Weiß Glanz (01), mit Armaturbohrung und integriertem Überlauf

Höhe	Breite	Tiefe	Artikel-Nr.	Aufteilung Breite	PG 1	PG 2	PG 3
70	410	400	BMEAL06SUP41		1072		



Waschtischunterschrank

1 Drehtür

Bitte Türanschlag links (L), rechts (R) angeben!

Höhe	Breite	Tiefe	Artikel-Nr.	Aufteilung Breite	PG 1	PG 2	PG 3
480	390	370	W01AL0639	L/R	326	368	

Unterbau 420 mm

Hier bieten wir eine große Auswahl an Formen und Größen namhafter und bewährter Hersteller. Waschtisch-Artikel ohne Armatur.



Keramikwaschtisch Weiß

inkl. Armaturbohrung und integriertem Überlauf

rechts / links verwendbar

Höhe	Breite	Tiefe	Artikel-Nr.	Aufteilung Breite	PG 1	PG 2	PG 3
18	420	240	BBE025S04201		340		



Waschtischunterschrank

1 Drehtür

Bitte Türanschlag links (L), rechts (R) angeben!

Höhe	Breite	Tiefe	Artikel-Nr.	Aufteilung Breite	PG 1	PG 2	PG 3
482	405	236	W01025S40	L/R	340	376	

Unterbau 480 mm

Hier bieten wir eine große Auswahl an Formen und Größen namhafter und bewährter Hersteller. Waschtisch-Artikel ohne Armatur.



Mineralmarmor-Waschtisch
Weiß (w), mit Armaturbohrung
inkl. Clou-Überlauf

Schwarze Abdeckung für Clou-Ablaufgarnitur (ZDVCLOUS)
optional im Zubehör bestellbar!

Neu

Höhe	Breite	Tiefe	Artikel-Nr.	Aufteilung Breite	PG 1	PG 2	PG 3
15	480	315	BRE018M48001		660	-	



Waschtischunterschrank
1 Drehtür

Bitte Türanschlag links (L), rechts (R) angeben!

Neu

Höhe	Breite	Tiefe	Artikel-Nr.	Aufteilung Breite	PG 1	PG 2	PG 3
482	460	306	W03008G46	L/R	385	418	

Unterbau 610 mm

Hier bieten wir eine große Auswahl an Formen und Größen namhafter und bewährter Hersteller. Waschtisch-Artikel ohne Armatur.



Keramikwaschtisch
Weiß Glanz (01), mit Armaturbohrung und integriertem Überlauf

Höhe	Breite	Tiefe	Artikel-Nr.	Aufteilung Breite	PG 1	PG 2	PG 3
70	610	400	BMEAL08SUP61		1232		



Waschtischunterschrank
2 Auszüge

Höhe	Breite	Tiefe	Artikel-Nr.	Aufteilung Breite	PG 1	PG 2	PG 3
480	580	370	W01AL0858		995	1060	

Überbau 600 mm

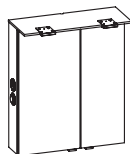

Spiegelschrank

inkl. LED-Beleuchtung im Kranz, Kranzbreite: 605mm, Kranztiefe: 245mm
 2 Drehtüren, einfach verspiegelt, 2 Glaseinlegeböden
 Schalter/Steckdose von außen steuerbar
 Wählbare Modul Positionen:
 rechts außen (RA), links außen (LA) oder unten (UN)
 Anschlag von links: L R, Abb. zeigt links

12V
528LM
9,26W
3000-6000K

Sensorschalter (ZCS005E) optional bestellbar zur Steuerung von LEDplus
 (Farbtemperaturwechsel bei Spiegelschränken)

Ausführung: L/R wählbar - Bei Bestellung bitte angeben!

Höhe	Breite	Tiefe	Artikel-Nr.		Aufteilung Breite	PG 1	PG 2	PG 3
713	600	145	SEKE00260LA	L/R	350/250	1015		
713	600	145	SEKE00260RA	L/R	350/250	1015		
713	600	145	SEKE00260UN	L/R	350/250	1015		
-			ZCS005E			115		



LED-Zusatzbeleuchtung

zur Waschplatzbeleuchtung
 optional einsetzbar zu:
 SEKE00260

12V
165LM
1,4W
2900-6400K

Nicht separat bestellbar!

Höhe	Breite	Tiefe	Artikel-Nr.		Aufteilung Breite	PG 1	PG 2	PG 3
-	350		ZWP00435E			255		

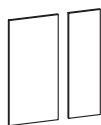

Innenspiegel

595x280, 595x180
 optional einsetzbar zu:
 SEKE00260

Nicht separat bestellbar!

Höhe	Breite	Tiefe	Artikel-Nr.		Aufteilung Breite	PG 1	PG 2	PG 3
595		3	ZIS00200E		280/180	80		

Unterbau 860 mm

Hier bieten wir eine große Auswahl an Formen und Größen namhafter und bewährter Hersteller. Waschtisch-Artikel ohne Armatur.



Keramikwaschtisch

Weiß Glanz (01), mit Armaturbohrung und integriertem Überlauf

Höhe	Breite	Tiefe	Artikel-Nr.	Aufteilung Breite	PG 1	PG 2	PG 3
70	860	400	BMEAL11SUP86		1518		

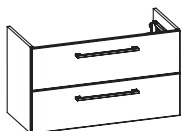

Waschtischunterschrank

2 Auszüge

Höhe	Breite	Tiefe	Artikel-Nr.	Aufteilung Breite	PG 1	PG 2	PG 3
480	840	370	W01AL1184		1030	1116	



Kosmetikeinsatz

Kunststoff, 2-teilig (Breite je 130 mm)
optional für Schubkästen in Waschtischunterschrank

Höhe	Breite	Tiefe	Artikel-Nr.	Aufteilung Breite	PG 1	PG 2	PG 3
53	130	253	ZKEFA253C		138		

Überbau 850 mm

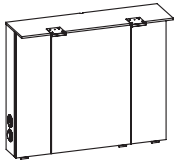

Spiegelschrank

inkl. LED-Beleuchtung im Kranz, Kranzbreite: 855mm, Kranztiefe: 245mm
 3 Drehtüren, einfach verspiegelt, 6 Glaseinlegeböden
 Schalter/Steckdose von außen steuerbar
 Wählbare Modul Positionen:
 rechts außen (RA), links außen (LA) oder unten (UN)
 Anschlag von links: R L L

12V
528LM
9,26W
3000-6000K

Sensorschalter (ZCS005E) optional bestellbar zur Steuerung von LEDplus
 (Farbtemperaturwechsel bei Spiegelschränken)

Höhe	Breite	Tiefe	Artikel-Nr.	Aufteilung Breite	PG 1	PG 2	PG 3
713	850	145	SEKE00285LA	200/450/200	1268		
713	850	145	SEKE00285RA	200/450/200	1268		
713	850	145	SEKE00285UN	200/450/200	1268		
-			ZCS005E		115		



LED-Zusatzbeleuchtung

zur Waschplatzbeleuchtung
 optional einsetzbar zu:
 SEKE00285

12V
358LM
2,8W
2900-6400K

Nicht separat bestellbar!

Höhe	Breite	Tiefe	Artikel-Nr.	Aufteilung Breite	PG 1	PG 2	PG 3
-	650		ZWP00265E		275		

HAVANNA

MADE IN GERMANY



HAVANNA

Front und Korpus frei kombinierbar
Griff: Siehe Detailbeschreibung

Frontdekore PG 1

Melaminplatte mit ABS-Kante

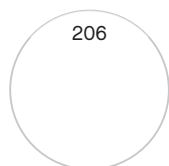

206
Schneeweiß
Glanz



624
Riviera Eiche quer
Nachbildung



626
Eiche Ribbeck
quer Nachbildung



650
Oxid Hellgrau
quer

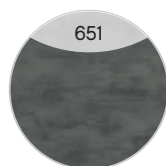

651
Oxid Dunkelgrau
quer



618
Sanremo
Eiche Terra quer
Nachbildung

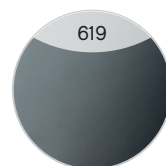

619
Stahlgrau

FEEL
nature



630
Boreas Pinie quer
Nachbildung

FEEL
nature



629
Polar Pinie quer
Nachbildung

Neu



479
Graphit Struktur
quer Nachbildung

Neu



631
Tropea Eiche quer
Nachbildung

Neu



6632
Linea Eiche Hell
aufrecht Nachbil-
dung*

Neu



6633
Linea Eiche
Dunkel aufrecht
Nachbildung*

* Dekorverlauf aufrecht mit Rillenoptik

Frontdekore PG 2

Melaminplatte mit Synchronpore und ABS-Kante

FEEL
nature



628
Halifax Eiche quer
Nachbildung mit
Synchronpore

Frontdekore PG 2

MDF mit Lacklaminat/lackierte PET-Folie/UV-Lack-Beschichtung



454
Weiß Hochglanz Select



456
Weiß Matt Select

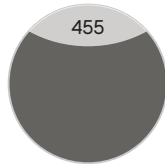

455
Quarzgrau Hochglanz Select

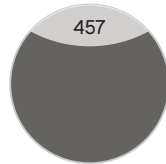

457
Quarzgrau Matt Select

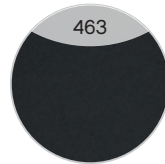

463
Schwarz Matt Select

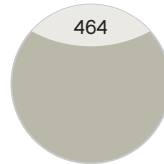

464
Kaschmir Matt Select

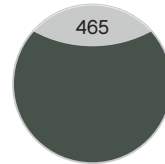

465
Schilfgrün Matt Select

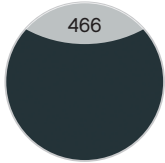

466
Baltic Blau Matt Select

Korpusdekore



25
Weiß Glanz



438
Riviera Eiche quer Nachbildung



444
Eiche Ribbeck quer Nachbildung

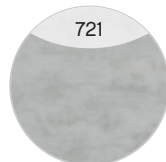

721
Oxid Hellgrau quer



723
Oxid Dunkelgrau quer



428
Sanremo Eiche Terra quer Nachbildung

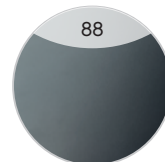

88
Stahlgrau



FEEL nature
458
Boreas Pinie quer Nachbildung



FEEL nature
450
Halifax Eiche quer Nachbildung mit Synchronpore



FEEL nature
452
Polar Pinie quer Nachbildung

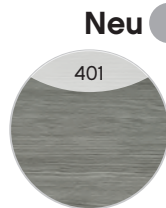

Neu
401
Graphit Struktur quer Nachbildung

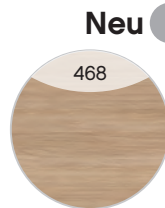

Neu
468
Tropea Eiche quer Nachbildung



Neu
380
Linea Eiche Hell aufrecht Nachbildung*



Neu
382
Linea Eiche Dunkel aufrecht Nachbildung*

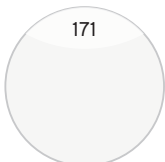

171
Weiß Matt Touch

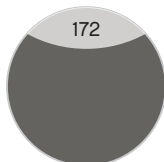

172
Quarzgrau Hochglanz Touch

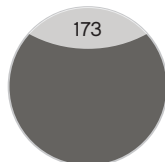

173
Quarzgrau Matt Touch

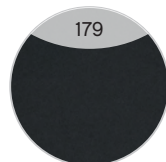

179
Schwarz Matt Touch

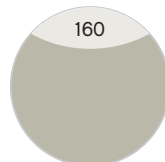

160
Kaschmir Matt Touch

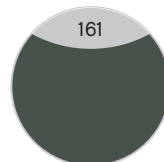

161
Schilfgrün Matt Touch

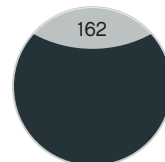

162
Baltic Blau Matt Touch

* Dekorverlauf aufrecht mit Rillenoptik

HAVANNA

Waschtischplatten

Verbundplatte mit Schichtstoff belegt (Stärke 18 mm)

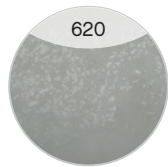

Oxid Hellgrau



Oxid Dunkelgrau



Riviera Eiche
Nachbildung



Eiche Ribbeck
Nachbildung



Schiefer
Nachbildung



Halifax Eiche
Nachbildung

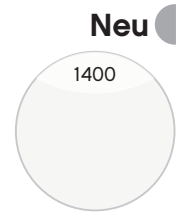

Weiß Matt



Weiß Matt
Kante: Eiche /
Weiß



Tropea Eiche
Nachbildung



Sandstein Struktur
Nachbildung

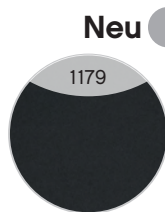

Schwarz Matt

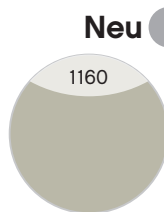

Kaschmir Matt

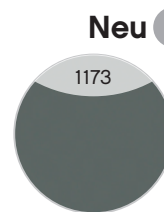

Quarzgrau Matt

Keramikwaschtische



Weiß Glanz

Griffe



Variante W2
Edelstahl optik gebürstet

Produktfotos



Keramikwaschtische

Breite 310 mm

BAE024S03101

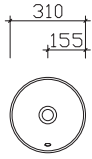

Spiegel-Übersicht

FEENS2170



Spiegel mit umlaufender LED-Effektbeleuchtung und Touch-Schalter

FEENS2170

Breite in mm
700

FEEN00150



Spiegel mit umlaufender LED-Effektbeleuchtung und Touch-Schalter

FEEN00150

Breite in mm
500

FELN10155



Spiegel mit umlaufender indirekter LED-Effektbeleuchtung
flexible Ausrichtung

FELN10155

Breite in mm
551

Unterbau 500 mm

Hier bieten wir eine große Auswahl an Formen und Größen namhafter und bewährter Hersteller. Waschtisch-Artikel ohne Armatur.



Keramik-Aufsatzbecken
 Weiß Glanz (01)
 ohne Armaturbohrung, inkl. Zwangsablauf

Höhe	Breite	Tiefe	Artikel-Nr.	Aufteilung Breite	PG 1	PG 2	PG 3
140	310	310	BAE024S03101		464		



Waschtischplatte
 Verbundplatte mit Schichtstoff belegt
 inkl. Ausschnitt für Armaturbohrung und BAE024S03101

Bitte Dekor angeben!

Höhe	Breite	Tiefe	Artikel-Nr.	Aufteilung Breite	PG 1	PG 2	PG 3
18	510	350	PRE185135H	R	248		



Waschtischplatte
 Verbundplatte mit Schichtstoff belegt
 inkl. Ausschnitt für Armaturbohrung und BAE024S03101

Bitte Dekor angeben!

Höhe	Breite	Tiefe	Artikel-Nr.	Aufteilung Breite	PG 1	PG 2	PG 3
18	510	350	PLE185135H	L	248		



Waschtischplatte
 Verbundplatte mit Schichtstoff belegt, ohne Ausschnitte

Bitte Dekor angeben!

Höhe	Breite	Tiefe	Artikel-Nr.	Aufteilung Breite	PG 1	PG 2	PG 3
18	510	350	PMS185135H		200		



Waschtischunterschrank
 1 Drehtür

Bitte Dekor angeben!
Bitte Türanschlag links (L), rechts (R) angeben!

Höhe	Breite	Tiefe	Artikel-Nr.	Aufteilung Breite	PG 1	PG 2	PG 3
240	500	341	W01024S50	L/R	394	438	

Überbau 500 mm

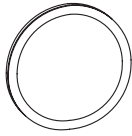

Funktionsspiegel
 Aluminium Matt
 mit umlaufendem LED-Effektlicht
 inkl. Touch-Schalter in der Spiegelfläche

12V
1881LM
17,1W
6500K

Achtung: Nicht mit Aufsatzleuchten kombinierbar!

Höhe	Breite	Tiefe	Artikel-Nr.	Aufteilung Breite	PG 1	PG 2	PG 3
700	700	35	FEENS2170		735		

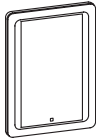

Funktionsspiegel
 Aluminium Matt
 mit umlaufendem LED-Effektlicht
 inkl. Touch-Schalter in der Spiegelfläche

12V
1188LM
11,5W
6500K

Achtung: Nicht mit Aufsatzleuchten kombinierbar!

Höhe	Breite	Tiefe	Artikel-Nr.	Aufteilung Breite	PG 1	PG 2	PG 3
700	500	30	FEEN00150		568		



Spiegel
 auf Trägerplatte
 inkl. umlaufende indirekte
 LED-Beleuchtung
 2 Aufhängevarianten (Horizontal und Vertikal)

12V
675LM
7,5W
6500K

Achtung: Nicht mit Aufsatzleuchten kombinierbar!

Höhe	Breite	Tiefe	Artikel-Nr.	Aufteilung Breite	PG 1	PG 2	PG 3
723	551	30	FELN10155		550		

Weitere passende Überbauten finden Sie in den Kapiteln „universelle Spiegel“ und „universelle Spiegelschränke“.

Unterbau 600 mm

Hier bieten wir eine große Auswahl an Formen und Größen namhafter und bewährter Hersteller. Waschtisch-Artikel ohne Armatur.



Keramik-Aufsatzbecken
Weiß Glanz (01)
ohne Armaturbohrung, inkl. Zwangsablauf

Höhe	Breite	Tiefe	Artikel-Nr.	Aufteilung Breite	PG 1	PG 2	PG 3
140	310	310	BAE024S03101		464		



Waschtischplatte
Verbundplatte mit Schichtstoff belegt
inkl. Ausschnitt für Armaturbohrung und BAE024S03101

Bitte Dekor angeben!

Höhe	Breite	Tiefe	Artikel-Nr.	Aufteilung Breite	PG 1	PG 2	PG 3
18	610	350	PRE186135H	R	268		

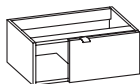

Waschtischunterschrank
1 Drehtür, offenes Fach vorne

Bitte Dekor angeben!

Höhe	Breite	Tiefe	Artikel-Nr.	Aufteilung Breite	PG 1	PG 2	PG 3
240	600	341	W02024S60R	R	390	430	

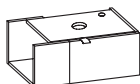

Waschtischunterschrank
2 Drehtüren, offenes Fach seitlich

Bitte Dekor angeben!

Höhe	Breite	Tiefe	Artikel-Nr.	Aufteilung Breite	PG 1	PG 2	PG 3
240	600	341	W03024S60R	R	440	508	

Unterbau 600 mm



Waschtischplatte

Verbundplatte mit Schichtstoff belegt
inkl. Ausschnitt für Armaturbohrung und BAE024S03101

Bitte Dekor angeben!

Höhe	Breite	Tiefe	Artikel-Nr.		Aufteilung Breite	PG 1	PG 2	PG 3
18	610	350	PLE186135H	L		268		

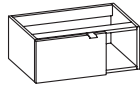

Waschtischunterschrank

1 Drehtür, offenes Fach vorne

Bitte Dekor angeben!

Höhe	Breite	Tiefe	Artikel-Nr.		Aufteilung Breite	PG 1	PG 2	PG 3
240	600	341	W02024S60L	L	400/200	390	430	

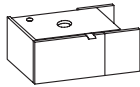

Waschtischunterschrank

2 Drehtüren, offenes Fach seitlich

Bitte Dekor angeben!

Höhe	Breite	Tiefe	Artikel-Nr.		Aufteilung Breite	PG 1	PG 2	PG 3
240	600	341	W03024S60L	L	400/200	440	508	



Waschtischplatte

Verbundplatte mit Schichtstoff belegt, ohne Ausschnitte

Bitte Dekor angeben!

Höhe	Breite	Tiefe	Artikel-Nr.		Aufteilung Breite	PG 1	PG 2	PG 3
18	610	350	PMS186135H			220		

Überbau 600 mm

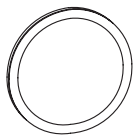

Funktionsspiegel

Aluminium Matt
mit umlaufendem LED-Effektlicht
inkl. Touch-Schalter in der Spiegelfläche

12V
1881LM
17,1W
6500K

Achtung: Nicht mit Aufsatzleuchten kombinierbar!

Höhe	Breite	Tiefe	Artikel-Nr.	Aufteilung Breite	PG 1	PG 2	PG 3
700	700	35	FEENS2170		735		

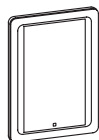

Funktionsspiegel

Aluminium Matt
mit umlaufendem LED-Effektlicht
inkl. Touch-Schalter in der Spiegelfläche

12V
1188LM
11,5W
6500K

Achtung: Nicht mit Aufsatzleuchten kombinierbar!

Höhe	Breite	Tiefe	Artikel-Nr.	Aufteilung Breite	PG 1	PG 2	PG 3
700	500	30	FEEN00150		568		



Spiegel

auf Trägerplatte
inkl. umlaufende indirekte
LED-Beleuchtung
2 Aufhängevarianten (Horizontal und Vertikal)

12V
675LM
7,5W
6500K

Achtung: Nicht mit Aufsatzleuchten kombinierbar!

Höhe	Breite	Tiefe	Artikel-Nr.	Aufteilung Breite	PG 1	PG 2	PG 3
723	551	30	FELN10155		550		

Weitere passende Überbauten finden Sie in den Kapiteln „universelle Spiegel“ und „universelle Spiegelschränke“.

Kunde:	Lieferant:	Datum:
	PELIPAL GmbH Hans-Wilhelm-Peters-Straße 2 33189 Schlangen	Laufzeit: Lieferzeit: 30 Arbeitstage Tel.: 05252/848-0 Fax: 05252/848-158 Mindestbestellwert: Frachtkosten: Incoterm:
Punkte		

Block:

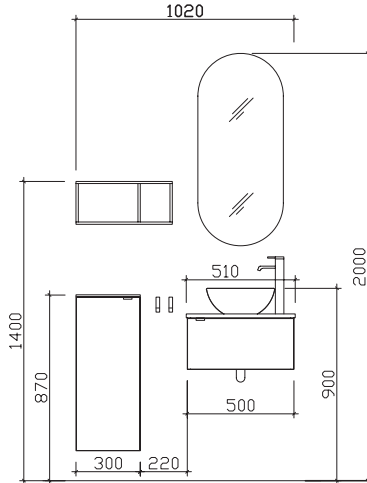

Maß in mm:
450/510

Energieeffizienzangaben siehe Typenplan

Front: Baltic Blau Matt Select (466 - PG 2)
 Korpusfarbe: Baltic Blau Matt Touch (162)
 Akzentfarbe: Halifax Eiche quer Nachbildung
 Korpusausführung: Comfort E
 Schubkasten: Metallzarge mit Softeinzug
 WT-Plattenfarbe: Halifax Eiche Nachbildung (1449)
 Stollenfarbe: /
 Griff/Knopf: W2
 Montage: wandhängend
 Archiv-Nr.: 1-6915-R1-1-Ret3

				Comfort E	
Pos.	Stk.	Artikel-Nr. / Anschlag	Beschreibung	Punkte	
1	1	BAE024S03101	Keramik-Aufsatzbecken weiß	464	
2	1	PRE185135H	R Waschtischplatte Verbundplatte inkl. Armaturbohrung	248	
3	1	W01024S50	:L/R Waschtischunterschrank 1 Drehtür	438	
4	1	FEEL10240	Spiegel inkl. umlaufender LEDplus-Effektbeleuchtung	828	
Kombinationspreis:				1978	
5	1	EM-WR20-03-4517	Wandregal 2 Fächer	278	
6	1	UGT513017	:L/R Unterschrank	490	
7	1	ZDVDAGA1	Design-Ablauf-Garnitur Chrom Glanz	215	
8	2	HHK5-70	Handtuchhaken klappbar Chrom Glanz	100	
9	1	ZEHM42C	Einhebelmischer Chrom Glanz	580	
Gesamtwert Zusatzartikel:				1663	
Gesamtwert inkl. Zusatzartikel:				3641	

Änderungen und Irrtümer vorbehalten!

Kunde:

Lieferant:

Datum:

Laufzeit:

Lieferzeit:

Tel.:

Fax:

Mindestbestellwert:

Frachtkosten:

Incoterm:

PELIPAL GmbH
Hans-Wilhelm-Peters-Straße 2
33189 Schlangen

30 Arbeitstage

05252/848-0

05252/848-158

Punkte

Block:

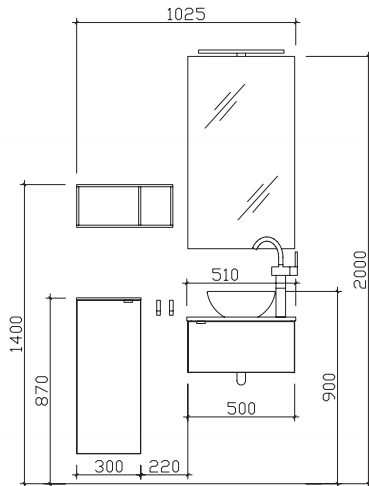

Maß in mm:

450/510

Energieeffizienzangaben siehe Typenplan

Front: Baltic Blau Matt Select (466 - PG 2)
Korpusfarbe: Baltic Blau Matt Touch (162)
Akzentfarbe: Halifax Eiche quer Nachbildung
KorpUSAusführung: Comfort E
Schubkasten: Metallzarge mit Softeinzug
WT-Plattenfarbe: Halifax Eiche Nachbildung (1449)
Stollenfarbe: /
Griff/Knopf: W2
Montage: wandhängend
Archiv-Nr.: 1-6915-R1-1

Pos.	Stk.	Artikel-Nr. / Anschlag	Beschreibung	Comfort E Punkte
1	1	BAE024S03101	Keramik-Aufsatzbecken weiß	464
2	1	PRE185135H	R Waschtischplatte Verbundplatte inkl. Armaturbohrung	248
3	1	W01024S50	L/R Waschtischunterschrank 1 Drehtür	438
4	1	C3-SPV-_____	Spiegel auf Trägerplatte variabel, H/B 900/500	425
Kombinationspreis:				1575
5	1	EB-LS-AM-400F	Aufsatzleuchte LEDplus-fähig LED inklusive Trafo	240
6	1	ZCS006E	LEDplus Sensorschalter	115
7	1	EM-WR20-03-4517	Wandregal 2 Fächer	278
8	1	UGT513017	L/R Unterschrank	490
9	1	ZDVDAGA1	Design-Ablauf-Garnitur Chrom Glanz	215
10	2	HHK5-70	Handtuchhaken klappbar Chrom Glanz	100
11	1	ZEHM36	Einhebelmischer Chrom Glanz	460
Gesamtwert Zusatzartikel:				1898
Gesamtwert inkl. Zusatzartikel:				3473

Änderungen und Irrtümer vorbehalten!

Kunde:

Lieferant:

PELIPAL GmbH
Hans-Wilhelm-Peters-Straße 2
33189 Schlangen

Datum:

Laufzeit:
Lieferzeit: 30 Arbeitstage
Tel.: 05252/848-0
Fax: 05252/848-158
Mindestbestellwert:
Frachtkosten:
Incoterm:

Punkte

Block:

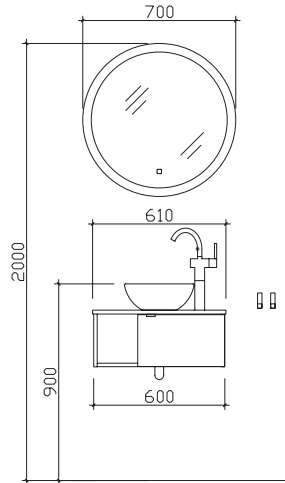

Maß in mm:
700

Energieeffizienzangaben siehe Typenplan

Front: Schilfgrün Matt Select (465 - PG 2)
Korpusfarbe: Schilfgrün Matt Touch (161)
Akzentfarbe: /
Korpusausführung: Comfort E
Schubkasten: Metallzarge mit Softeinzug
WT-Plattenfarbe: Halifax Eiche Nachbildung (1449)
Stollenfarbe: /
Griff/Knopf: W2
Montage: wandhängend
Archiv-Nr.: 1-6915-F4-V2-1

Pos.	Stk.	Artikel-Nr. / Anschlag	Beschreibung	Comfort E Punkte
1	1	BAE024S03101	Keramik-Aufsatzbecken weiß	464
2	1	PRE186135H	R Waschtischplatte Verbundplatte inkl. Armaturbohrung	268
3	1	W02024S60R	:R Waschtischunterschrank 1 Drehtür offenes Fach vorne	430
4	1	FEENS2170	Funktionsspiegel inkl. LED-Effektlicht u. Touchschal.	735
Kombinationspreis:				1897
5	1	ZDVDAGA1	Design-Ablauf-Garnitur Chrom Glanz	215
6	2	HHK5-70	Handtuchhaken klappbar Chrom Glanz	100
7	1	ZEHM36	Einhebelmischer Chrom Glanz	460
Gesamtwert Zusatzartikel:				775
Gesamtwert inkl. Zusatzartikel:				2672

Änderungen und Irrtümer vorbehalten!

Kunde:

Lieferant:

PELIPAL GmbH
Hans-Wilhelm-Peters-Straße 2
33189 Schlangen

Datum:

Laufzeit:

Lieferzeit:

Tel.:

Fax:

Mindestbestellwert:

Frachtkosten:

Incoterm:

30 Arbeitstage

05252/848-0

05252/848-158

Punkte

Block:

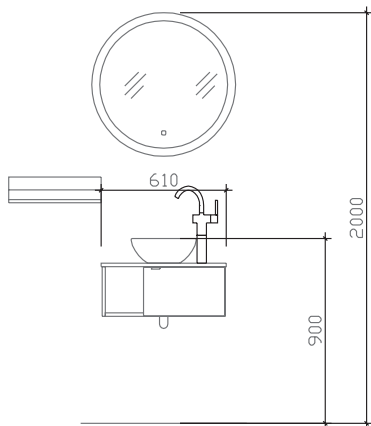

1-6915-F2-1-S



Maß in mm:

700

Energieeffizienzangaben siehe Typenplan

Front: Schwarz Matt Select (463 - PG 2)
Korpusfarbe: Schwarz Matt Touch (179)
Akzentfarbe: /
Korpusausführung: Comfort E
Schubkasten: Metallzarge mit Softeinzug
WT-Plattenfarbe: Halifax Eiche Nachbildung (1449)
Stollenfarbe: /
Griff/Knopf: W2
Montage: Wandhängend
Archiv-Nr.: 1-6915-F2-1

Pos.	Stk.	Artikel-Nr. / Anschlag	Beschreibung	Comfort E Punkte
1	1	BAE024S03101	Keramik-Aufsatzbecken weiß	464
2	1	PRE186135H	R Waschtischplatte Verbundplatte inkl. Armaturbohrung	268
3	1	W02024S60R	:R Waschtischunterschrank 1 Drehtür offenes Fach vorne	430
4	1	FEENS2170	Funktionsspiegel inkl. LED-Effektlicht u. Touchschal.	735
Kombinationspreis:				1897
5	1	AFF614515	Wandregal 1 Ablagefach	250
6	1	ZEHM36	Einhebelmischer Chrom Glanz	460
Gesamtwert Zusatzartikel:				710
Gesamtwert inkl. Zusatzartikel:				2607

Änderungen und Irrtümer vorbehalten!

Kunde:

Lieferant:

Datum:

PELIPAL GmbH
Hans-Wilhelm-Peters-Straße 2
33189 Schlangen

Laufzeit:
Lieferzeit: 30 Arbeitstage
Tel.: 05252/848-0
Fax: 05252/848-158
Mindestbestellwert:
Frachtkosten:
Incoterm:

Punkte

Block:

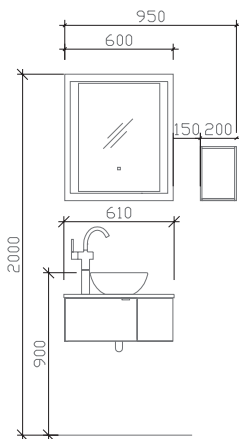

1-6915-F3-1-S



Maß in mm:
610

Energieeffizienzangaben siehe Typenplan

Front: Riviera Eiche quer Nachbildung (624 - PG 1)
Korpusfarbe: Riviera Eiche quer Nachbildung (438)
Akzentfarbe: Oxid Dunkelgrau
Korpusausführung: Comfort E
Schubkasten: Metallzarge mit Softeinzug
WT-Plattenfarbe: Oxid Dunkelgrau (622)
Stollenfarbe: /
Griff/Knopf: W2
Montage: Wandhängend
Archiv-Nr.: 1-6915-F3-1

Pos.	Stk.	Artikel-Nr. / Anschlag	Beschreibung	Comfort E Punkte
1	1	BAE024S03101	Keramik-Aufsatzbecken weiß	464
2	1	PLE186135H	L Waschtischplatte Verbundplatte inkl. Armaturbohrung	268
3	1	W03024S60L	L Waschtischunterschrank 2 Drehtüren offenes Fach seitlich	440
4	1	S17-FSP 06	Funktionsspiegel mit umlaufenden LED-Effektlicht	552
			Kombinationspreis:	1724
5	1	EM-WR20-03-3017	Wandregal 1 Fach	246
6	1	ZEHM36	Einhebelmischer Chrom Glanz	460
			Gesamtwert Zusatzartikel:	706
			Gesamtwert inkl. Zusatzartikel:	2430

Änderungen und Irrtümer vorbehalten!

Kombinationsbeispiele

Waschtisch 510 mm variante rechts

1.1		Punkte	
		PG 1	PG 2
	FEEN00150	568	568
	BAE024S03101	464	464
	PRE185135H	248	248
	W01024S50	394	438
		1674	1718

Waschtisch 610 mm Variante rechts

2.1		Punkte	
		PG 1	PG 2
	FEEN00150	568	568
	BAE024S03101	464	464
	PRE186135H	268	268
	W02024S60R	390	430
		1690	1730

2.2		Punkte	
		PG 1	PG 2
	FEEN00150	568	568
	BAE024S03101	464	464
	PRE186135H	268	268
	W03024S60R	440	508
		1740	1808

Hier bieten wir Ihnen eine große Auswahl an Formen und Größen von namhaften und bewährten Waschtisch-Herstellern an.

ROTTERDAM

MADE IN GERMANY



ROTTERDAM

Front und Korpus frei kombinierbar
Griff: Siehe Detailbeschreibung

Frontdekore

MDF mit Folie tiefgezogen

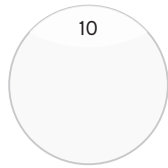

10
Weiß Hochglanz



9
Anthrazit
Hochglanz



429
Castello Eiche
quer Nachbildung



430
Sanremo
Eiche Terra quer
Nachbildung



432
Sangallo Grau
quer

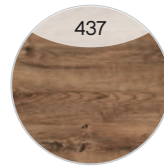

437
Eiche Ribbeck
quer Nachbildung



FEEL
nature
441
Polar Pinie quer
Nachbildung

Korpusdekore



25
Weiß Glanz

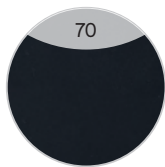

70
Anthrazit
Seidenglanz



426
Castello Eiche
quer Nachbildung



428
Sanremo
Eiche Terra quer
Nachbildung



432
Sangallo Grau
quer



444
Eiche Ribbeck
quer Nachbildung



FEEL
nature
452
Polar Pinie quer
Nachbildung

Mineralmarmor-Waschtische



Weiß Glanz

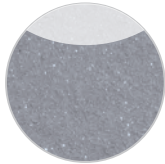

Grau-Metallic

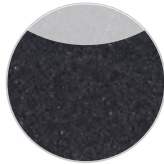

Schwarz-Metallic

Glas-Waschtische



Optiwhite

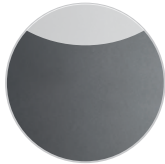

Grau-Metallic

Griffe



Variante T1
Chrom Glanz



Variante C1
Edelstahloptik
Aufpreis pro Griff: 20 Punkte
(Art.-Nr.: ZMPGRIP01)



Variante C3
Schwarz Matt
Aufpreis pro Griff: 20 Punkte
(Art.-Nr.: ZMPGRIP01)

Aufgrund von unterschiedlichen Türausprägungen/-breiten sind die Griffgeometrien/-längen fix zugeordnet.

Produktfotos



Waschtisch-Übersicht

Mineralmarmor-Waschtische

Breite 845 mm RD-MMWTR65-845

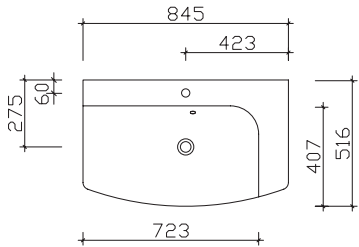

Breite 1236 mm RD-MMWTR65-1236

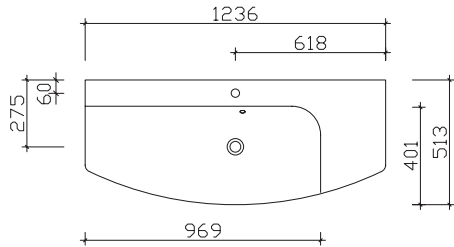

Breite 1548 mm RD-MMWTR65-1548

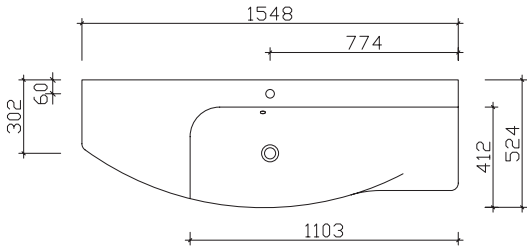

Breite 1548 mm RD-MMWTR65-1548-R

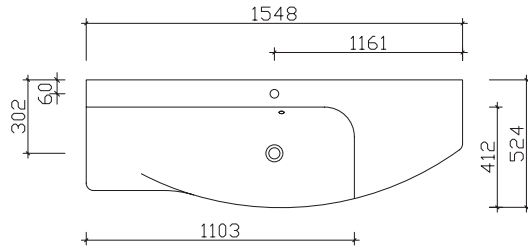

Glas-Waschtische

Breite 1520 mm GWTR65-1510-L

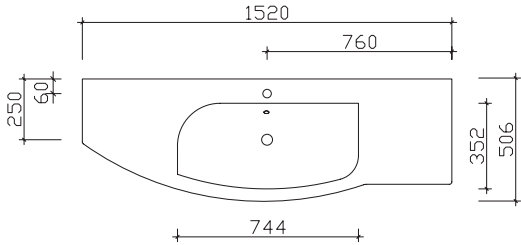

Breite 1520 mm GWTR65-1510-R

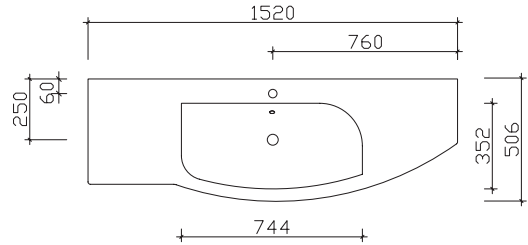

Spiegelschrank-Übersicht

RD-SPS 06



Spiegelschrank mit integrierter LED-Beleuchtung in den Türen

	Breite in mm
RD-SPS 04	800
RD-SPS 05	1200
RD-SPS 06	1500

RD-SPS 19



Spiegelschrank inkl. LED-Lichtkranz

	Breite in mm
RD-SPS 19	800
RD-SPS 20	1220
RD-SPS 21-L	1500
RD-SPS 21-R	1500

RD-SPS 24



Spiegelschrank mit integrierter LED-Beleuchtung in den Türen und Schalter/Steckdose von außen steuerbar

	Breite in mm
RD-SPS 23-LA	800
RD-SPS 23-RA	800
RD-SPS 23-UN	800
RD-SPS 24-LA	1200
RD-SPS 24-RA	1200
RD-SPS 24-UN	1200
RD-SPS 25-LA	1500
RD-SPS 25-RA	1500
RD-SPS 25-UN	1500

Unterbau 845 mm

Hier bieten wir eine große Auswahl an Formen und Größen namhafter und bewährter Hersteller. Waschtisch-Artikel ohne Armatur.



Mineralmarmor-Waschtisch
mit Armaturbohrung und integriertem Überlauf
Weiß (w), Grau-Metallic (gm), Schwarz-Metallic (sm)

Schwarze Überlaufrosetten (ZDVROS03) optional im Zubehör bestellbar!

Höhe	Breite	Tiefe	Artikel-Nr.	Aufteilung Breite	PG 1	PG 2	PG 3
30	845	516	RD-MMWTR65-845-W		768		
30	845	516	RD-MMWTR65-845-GM		1088		
30	845	516	RD-MMWTR65-845-SM		1088		



LED-Zusatzbeleuchtung
für Schattenfuge, inkl. Bewegungssensor
optional einsetzbar zu:
RD-MMWTR 65-845

12V
816LM
8,16W
6500K

Nicht separat bestellbar!

Höhe	Breite	Tiefe	Artikel-Nr.	Aufteilung Breite	PG 1	PG 2	PG 3
-		493	EB-LH30-SET 25		558		

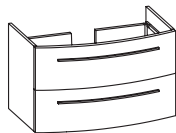

Waschtischunterschrank
2 Auszüge, oberer Auszug, mit Kosmetikeinsatz, 2-teilig

Höhe	Breite	Tiefe	Artikel-Nr.	Aufteilung Breite	PG 1	PG 2	PG 3
480	800	490	RD-WTUSL 01		1568		

Überbau 800 mm

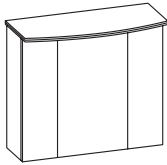

Spiegelschrank

inkl. LED-Lichtkranz
 Kranzbreite: 812 mm, Kranztiefe: 286 mm
 3 Drehtüren, einfach verspiegelt, 6 Glaseinlegeböden
 Schalter/Steckdose
 Anschlag von links: R L L

12V
948LM
7,5W
3000-6500K

Sensorschalter (ZCS005E) optional bestellbar zur Steuerung von LEDplus
 (Farbtemperaturwechsel bei Spiegelschränken)

Höhe	Breite	Tiefe	Artikel-Nr.	Aufteilung Breite	PG 1	PG 2	PG 3
720	800	170	RD-SPS 19	200/400/200	1598		
-			ZCS005E		115		



LED-Zusatzbeleuchtung

zur Waschplatzbeleuchtung
 optional einsetzbar zu:
 RD-SPS 19

12V
358LM
2,8W
2900-6400K

Nicht separat bestellbar!

Höhe	Breite	Tiefe	Artikel-Nr.	Aufteilung Breite	PG 1	PG 2	PG 3
-	650		EB-L-WP 02		275		

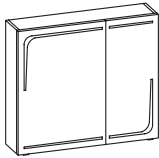

Spiegelschrank

inkl. LED-Beleuchtung in den Türen
 2 Drehtüren, einfach verspiegelt, 4 Glaseinlegeböden
 Schalter/Steckdose
 Anschlag von links: R L
 Abb. zeigt links

12V
1152LM
11,52W
2700-6500K

Sensorschalter (ZCS005E) optional bestellbar zur Steuerung von LEDplus
 (Farbtemperaturwechsel bei Spiegelschränken)

Ausführung: L/R wählbar - Bei Bestellung bitte angeben!
Aufsatzleuchten optional bestellbar!

Höhe	Breite	Tiefe	Artikel-Nr.	Aufteilung Breite	PG 1	PG 2	PG 3
703	800	170	RD-SPS 04	L/R	500/300	1598	
-			ZCS005E			115	

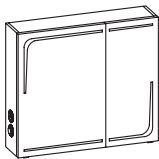

Spiegelschrank

inkl. LED-Beleuchtung in den Türen
 2 Drehtüren, einfach verspiegelt, 4 Glaseinlegeböden
 Schalter/Steckdose von außen steuerbar, Wählbare Modul Positionen:
 rechts außen (RA), links außen (LA) oder unten (UN)
 Anschlag von links: R L
 Abb. zeigt links

12V
1152LM
11,52W
2700-6500K

Sensorschalter (ZCS005E) optional bestellbar zur Steuerung von LEDplus
 (Farbtemperaturwechsel bei Spiegelschränken)

Ausführung: L/R wählbar - Bei Bestellung bitte angeben!
Aufsatzleuchten optional bestellbar!

Höhe	Breite	Tiefe	Artikel-Nr.	Aufteilung Breite	PG 1	PG 2	PG 3
703	800	170	RD-SPS 23-LA	L/R	500/300	1688	
703	800	170	RD-SPS 23-RA	L/R	500/300	1688	
703	800	170	RD-SPS 23-UN	L/R	500/300	1688	
-			ZCS005E			115	

Überbau 800 mm



LED-Zusatzbeleuchtung
zur Waschplatzbeleuchtung
optional einsetzbar zu:
RD-SPS 04-L/R und RD-SPS 23-L/R

12V
358LM
2,8W
2900-6400K

Nicht separat bestellbar!

Höhe	Breite	Tiefe	Artikel-Nr.	Aufteilung Breite	PG 1	PG 2	PG 3
-	650		EB-L-WP 01		170		

Unterbau 1236 mm

Hier bieten wir eine große Auswahl an Formen und Größen namhafter und bewährter Hersteller. Waschtisch-Artikel ohne Armatur.



Mineralmarmor-Waschtisch

mit Armaturbohrung und integriertem Überlauf
Weiß (w), Grau-Metallic (gm), Schwarz-Metallic (sm)

Schwarze Überlaufrosetten (ZDVROS03) optional im Zubehör bestellbar!

Höhe	Breite	Tiefe	Artikel-Nr.	Aufteilung Breite	PG 1	PG 2	PG 3
30	1236	513	RD-MMWTR65-1236-W		898		
30	1236	513	RD-MMWTR65-1236-GM		1250		
30	1236	513	RD-MMWTR65-1236-SM		1250		



LED-Zusatzbeleuchtung

für Schattenfuge, inkl. Bewegungssensor
optional einsetzbar zu:
RD-MMWTR 65-1236

12V
960LM
9,6W
6500K

Nicht separat bestellbar!

Höhe	Breite	Tiefe	Artikel-Nr.	Aufteilung Breite	PG 1	PG 2	PG 3
-		493	EB-LH30-SET 26		578		



Waschtischunterschrank

2 Auszüge, oberer Auszug mit Kosmetikeinsatz, 2-teilig

Höhe	Breite	Tiefe	Artikel-Nr.	Aufteilung Breite	PG 1	PG 2	PG 3
480	1186	487	RD-WTUSL 02		2048		

Überbau 1220 mm

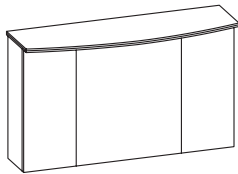

Spiegelschrank

inkl. LED-Lichtkranz
 Kranzbreite: 1252 mm, Kranztiefe: 301 mm
 3 Drehtüren, einfach verspiegelt, 6 Glaseinlegeböden
 Schalter/Steckdose
 Anschlag von links: R L L

12V
1516LM
12W
3000-6500K

Sensorschalter (ZCS005E) optional bestellbar zur Steuerung von LEDplus
 (Farbtemperaturwechsel bei Spiegelschränken)

Höhe	Breite	Tiefe	Artikel-Nr.	Aufteilung Breite	PG 1	PG 2	PG 3
720	1220	170	RD-SPS 20	300/600/300	1948		
-			ZCS005E		115		



LED-Zusatzbeleuchtung
 zur Waschplatzbeleuchtung
 optional einsetzbar zu:
 RD-SPS 20

12V
358LM
2,8W
2900-6400K

Nicht separat bestellbar!

Höhe	Breite	Tiefe	Artikel-Nr.	Aufteilung Breite	PG 1	PG 2	PG 3
-	650		EB-L-WP 02		275		

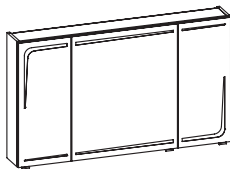

Spiegelschrank

inkl. LED-Beleuchtung in den Türen
 3 Drehtüren, einfach verspiegelt, 6 Glaseinlegeböden
 Schalter/Steckdose
 Anschlag von links: R L L

12V
1584LM
15,84W
2700-6500K

Sensorschalter (ZCS005E) optional bestellbar zur Steuerung von LEDplus
 (Farbtemperaturwechsel bei Spiegelschränken)

Aufsatzleuchten optional bestellbar!

Höhe	Breite	Tiefe	Artikel-Nr.	Aufteilung Breite	PG 1	PG 2	PG 3
703	1200	170	RD-SPS 05	300/600/300	2048		
-			ZCS005E		115		

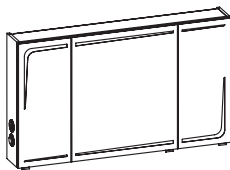

Spiegelschrank

inkl. LED-Beleuchtung in den Türen
 3 Drehtüren, einfach verspiegelt, 6 Glaseinlegeböden
 Schalter/Steckdose von außen steuerbar, Wählbare Modul Positionen:
 rechts außen (RA), links außen (LA) oder unten (UN)
 Anschlag von links: R L L

12V
1584LM
15,84W
2700-6500K

Sensorschalter (ZCS005E) optional bestellbar zur Steuerung von LEDplus
 (Farbtemperaturwechsel bei Spiegelschränken)

Aufsatzleuchten optional bestellbar!

Höhe	Breite	Tiefe	Artikel-Nr.	Aufteilung Breite	PG 1	PG 2	PG 3
703	1200	170	RD-SPS 24-LA	300/600/300	2138		
703	1200	170	RD-SPS 24-RA	300/600/300	2138		
703	1200	170	RD-SPS 24-UN	300/600/300	2138		
-			ZCS005E		115		



LED-Zusatzbeleuchtung
 zur Waschplatzbeleuchtung
 optional einsetzbar zu:
 RD-SPS 05 und RD-SPS 24

12V
358LM
2,8W
2900-6400K

Nicht separat bestellbar!

Höhe	Breite	Tiefe	Artikel-Nr.	Aufteilung Breite	PG 1	PG 2	PG 3
-	650		EB-L-WP 01		170		

Unterbau 1548 mm

Hier bieten wir eine große Auswahl an Formen und Größen namhafter und bewährter Hersteller. Waschtisch-Artikel ohne Armatur.



Mineralmarmor-Waschtisch

mit Armaturbohrung und integriertem Überlauf
Weiß (w), Grau-Metallic (gm), Schwarz-Metallic (sm)

Schwarze Überlaufrosetten (ZDVROS03) optional im Zubehör bestellbar!

Höhe	Breite	Tiefe	Artikel-Nr.	Aufteilung Breite	PG 1	PG 2	PG 3
30	1548	524	RD-MMWTR65-1548R-W		998		
30	1548	524	RD-MMWTR65-1548R-GM		1398		
30	1548	524	RD-MMWTR65-1548R-SM		1398		



LED-Zusatzbeleuchtung

für Schattenfuge, inkl. Bewegungssensor
optional einsetzbar zu:
RD-MMWTR 65-1548-R

12V

1080LM

10,8W

6500K

Nicht separat bestellbar!

Höhe	Breite	Tiefe	Artikel-Nr.	Aufteilung Breite	PG 1	PG 2	PG 3
-		493	EB-LH30-SET 27		598		



Glaswaschtisch

mit Armaturbohrung und integriertem Überlauf
Optiwhite (owh), Grau-Metallic (gm)

Schwarze Überlaufrosetten (ZDVROS04) optional im Zubehör bestellbar!

Höhe	Breite	Tiefe	Artikel-Nr.	Aufteilung Breite	PG 1	PG 2	PG 3
12	1520	506	GWTR 65-1510-R-OWH		2025		
12	1520	506	GWTR 65-1510-R-GM		2025		

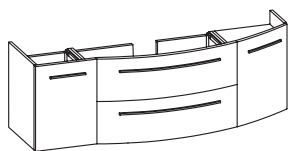

Waschtischunterschrank

2 Drehtüren, 2 Auszüge, oberer mittlerer Auszug, mit Kosmetikeinsatz, 2-teilig

Höhe	Breite	Tiefe	Artikel-Nr.	Aufteilung Breite	PG 1	PG 2	PG 3
480	1506	498	RD-WTUSL 03	350/800/350	2548		

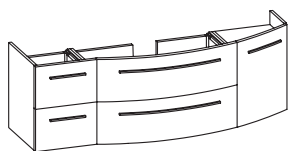

Waschtischunterschrank

1 Drehtür, 4 Auszüge, oberer mittlerer Auszug, mit Kosmetikeinsatz, 2-teilig

Höhe	Breite	Tiefe	Artikel-Nr.	Aufteilung Breite	PG 1	PG 2	PG 3
480	1506	498	RD-WTUSL 04	350/800/350	2998		

Überbau 1500 mm

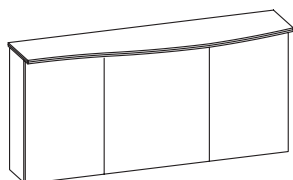

Spiegelschrank

inkl. LED-Lichtkranz
 Kranzbreite: 1522 mm, Kranztiefe: 301 mm
 3 Drehtüren, einfach verspiegelt, 6 Glaseinlegeböden
 Schalter/Steckdose
 Anschlag von links: R L L

12V
1896LM
15W
3000-6500K

Sensorschalter (ZCS005E) optional bestellbar zur Steuerung von LEDplus
 (Farbtemperaturwechsel bei Spiegelschränken)

Höhe	Breite	Tiefe	Artikel-Nr.	Aufteilung Breite	PG 1	PG 2	PG 3
720	1500	170	RD-SPS 21-R	450/600/450	2148		
-			ZCS005E		115		



LED-Zusatzbeleuchtung
 zur Waschplatzbeleuchtung
 optional einsetzbar zu:
 RD-SPS 21-R

12V
358LM
2,8W
2900-6400K

Nicht separat bestellbar!

Höhe	Breite	Tiefe	Artikel-Nr.	Aufteilung Breite	PG 1	PG 2	PG 3
-	650		EB-L-WP 02		275		

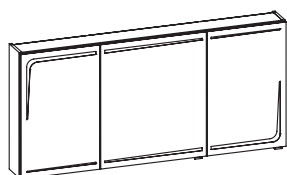

Spiegelschrank

inkl. LED-Beleuchtung in den Türen
 3 Drehtüren, einfach verspiegelt, 6 Glaseinlegeböden
 Schalter/Steckdose
 Anschlag von links: R L L

12V
1824LM
18,24W
2700-6500K

Sensorschalter (ZCS005E) optional bestellbar zur Steuerung von LEDplus
 (Farbtemperaturwechsel bei Spiegelschränken)

Aufsatzleuchten optional bestellbar!

Höhe	Breite	Tiefe	Artikel-Nr.	Aufteilung Breite	PG 1	PG 2	PG 3
703	1500	170	RD-SPS 06	450/600/450	2348		
-			ZCS005E		115		

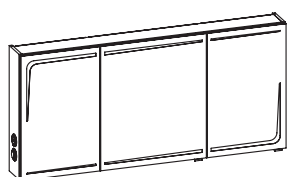

Spiegelschrank

inkl. LED-Beleuchtung in den Türen
 3 Drehtüren, einfach verspiegelt, 6 Glaseinlegeböden
 Schalter/Steckdose von außen steuerbar, Wählbare Modul Positionen:
 rechts außen (RA), links außen (LA) oder unten (UN)
 Anschlag von links: R L L

12V
1824LM
18,24W
2700-6500K

Sensorschalter (ZCS005E) optional bestellbar zur Steuerung von LEDplus
 (Farbtemperaturwechsel bei Spiegelschränken)

Aufsatzleuchten optional bestellbar!

Höhe	Breite	Tiefe	Artikel-Nr.	Aufteilung Breite	PG 1	PG 2	PG 3
703	1500	170	RD-SPS 25-LA	450/600/450	2438		
703	1500	170	RD-SPS 25-RA	450/600/450	2438		
703	1500	170	RD-SPS 25-UN	450/600/450	2438		
-			ZCS005E		115		



LED-Zusatzbeleuchtung
 zur Waschplatzbeleuchtung
 optional einsetzbar zu:
 RD-SPS 06 und RD-SPS 25

12V
358LM
2,8W
2900-6400K

Nicht separat bestellbar!

Höhe	Breite	Tiefe	Artikel-Nr.	Aufteilung Breite	PG 1	PG 2	PG 3
-	650		EB-L-WP 01		170		

Unterbau 1548 mm

Hier bieten wir eine große Auswahl an Formen und Größen namhafter und bewährter Hersteller. Waschtisch-Artikel ohne Armatur.



Mineralmarmor-Waschtisch

mit Armaturbohrung und integriertem Überlauf
Weiß (w), Grau-Metallic (gm), Schwarz-Metallic (sm)

Schwarze Überlaufrosetten (ZDVROS03) optional im Zubehör bestellbar!

Höhe	Breite	Tiefe	Artikel-Nr.	Aufteilung Breite	PG 1	PG 2	PG 3
30	1548	524	RD-MMWTR65-1548L-W		998		
30	1548	524	RD-MMWTR65-1548L-GM		1398		
30	1548	524	RD-MMWTR65-1548L-SM		1398		



LED-Zusatzbeleuchtung

für Schattenfuge, inkl. Bewegungssensor
optional einsetzbar zu:
RD-MMWTR 65-1548-L

12V
1080LM
10,8W
6500K

Nicht separat bestellbar!

Höhe	Breite	Tiefe	Artikel-Nr.	Aufteilung Breite	PG 1	PG 2	PG 3
-		493	EB-LH30-SET 27		598		



Glaswaschtisch

mit Armaturbohrung und integriertem Überlauf
Optiwhite (owh), Grau-Metallic (gm)

Schwarze Überlaufrosetten (ZDVROS04) optional im Zubehör bestellbar!

Höhe	Breite	Tiefe	Artikel-Nr.	Aufteilung Breite	PG 1	PG 2	PG 3
12	1520	506	GWTR 65-1510-L-OWH		2025		
12	1520	506	GWTR 65-1510-L-GM		2025		

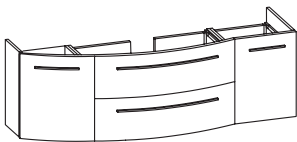

Waschtischunterschrank

2 Drehtüren, 2 Auszüge, oberer mittlerer Auszug, mit Kosmetikeinsatz, 2-teilig

Höhe	Breite	Tiefe	Artikel-Nr.	Aufteilung Breite	PG 1	PG 2	PG 3
480	1506	498	RD-WTUSL 05	350/800/350	2548		

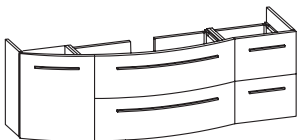

Waschtischunterschrank

1 Drehtür, 4 Auszüge, oberer mittlerer Auszug, mit Kosmetikeinsatz, 2-teilig

Höhe	Breite	Tiefe	Artikel-Nr.	Aufteilung Breite	PG 1	PG 2	PG 3
480	1506	498	RD-WTUSL 06	350/800/350	2998		

Überbau 1500 mm

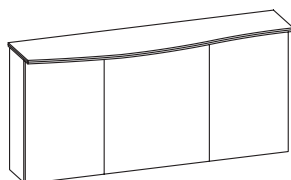

Spiegelschrank

inkl. LED-Lichtkranz
 Kranzbreite: 1522 mm, Kranztiefe: 301 mm
 3 Drehtüren, einfach verspiegelt, 6 Glaseinlegeböden
 Schalter/Steckdose
 Anschlag von links: R L L

12V
1896LM
15W
3000-6500K

Sensorschalter (ZCS005E) optional bestellbar zur Steuerung von LEDplus
 (Farbtemperaturwechsel bei Spiegelschränken)

Höhe	Breite	Tiefe	Artikel-Nr.	Aufteilung Breite	PG 1	PG 2	PG 3
720	1500	170	RD-SPS 21-L	450/600/450	2148		
-			ZCS005E		115		



LED-Zusatzbeleuchtung
 zur Waschplatzbeleuchtung
 optional einsetzbar zu:
 RD-SPS 21-L

12V
358LM
2,8W
2900-6400K

Nicht separat bestellbar!

Höhe	Breite	Tiefe	Artikel-Nr.	Aufteilung Breite	PG 1	PG 2	PG 3
-	650		EB-L-WP 02		275		

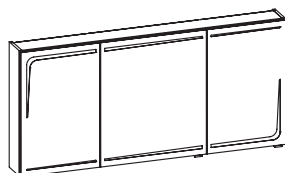

Spiegelschrank

inkl. LED-Beleuchtung in den Türen
 3 Drehtüren, einfach verspiegelt, 6 Glaseinlegeböden
 Schalter/Steckdose
 Anschlag von links: R L L

12V
1824LM
18,24W
2700-6500K

Sensorschalter (ZCS005E) optional bestellbar zur Steuerung von LEDplus
 (Farbtemperaturwechsel bei Spiegelschränken)

Aufsatzleuchten optional bestellbar!

Höhe	Breite	Tiefe	Artikel-Nr.	Aufteilung Breite	PG 1	PG 2	PG 3
703	1500	170	RD-SPS 06	450/600/450	2348		
-			ZCS005E		115		

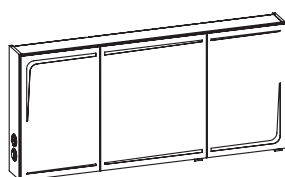

Spiegelschrank

inkl. LED-Beleuchtung in den Türen
 3 Drehtüren, einfach verspiegelt, 6 Glaseinlegeböden
 Schalter/Steckdose von außen steuerbar, Wählbare Modul Positionen:
 rechts außen (RA), links außen (LA) oder unten (UN)
 Anschlag von links: R L L

12V
1824LM
18,24W
2700-6500K

Sensorschalter (ZCS005E) optional bestellbar zur Steuerung von LEDplus
 (Farbtemperaturwechsel bei Spiegelschränken)

Aufsatzleuchten optional bestellbar!

Höhe	Breite	Tiefe	Artikel-Nr.	Aufteilung Breite	PG 1	PG 2	PG 3
703	1500	170	RD-SPS 25-RA	450/600/450	2438		
703	1500	170	RD-SPS 25-LA	450/600/450	2438		
703	1500	170	RD-SPS 25-UN	450/600/450	2438		
-			ZCS005E		115		



LED-Zusatzbeleuchtung
 zur Waschplatzbeleuchtung
 optional einsetzbar zu:
 RD-SPS 06 und RD-SPS 25

12V
358LM
2,8W
2900-6400K

Nicht separat bestellbar!

Höhe	Breite	Tiefe	Artikel-Nr.	Aufteilung Breite	PG 1	PG 2	PG 3
-	650		EB-L-WP 01		170		

**Aufsatzleuchten und Kränze optional für Spiegelschränke und Spiegel
(Leuchten nicht separat bestellbar)**

	RD-SPS 04	RD-SPS 05	RD-SPS 06	RD-SPS 23	RD-SPS 24	RD-SPS 25
EB-LS-AF-600F	●	●	●	●	●	●
EB-LS-AF-900F		●	●		●	●
EB-LS-AG-400F	●	●	●	●	●	●
EB-LS-AG-600F	●	●	●	●	●	●
EB-LS-AG-900F		●	●		●	●
EB-LS-AM-400F	●	●	●	●	●	●
EB-LS-AM-600F	●	●	●	●	●	●
EB-LS-AM-900F		●	●		●	●
EB-LS-AM-1100F		●	●		●	●
EB-LS-AQ-600F	●	●	●	●	●	●
EB-LS-AQ-900F		●	●		●	●
ZAL AUF 40 E	●	●	●	●	●	●
ZAL AUF 60 E	●	●	●	●	●	●
ZAL AUF 90 E		●	●		●	●
ZAL AWF 40 E	●	●	●	●	●	●
ZAL AWF 60 E	●	●	●	●	●	●
ZAL AWF 90 E		●	●		●	●
ZAL AZF 40 E	●	●	●	●	●	●
ZAL AZF 60 E	●	●	●	●	●	●
ZAL AZF 90 E		●	●		●	●
ZAL BBF 60 E	●	●	●	●	●	●
ZAL BBF 90 E		●	●		●	●
ZAL BBF 11 E		●	●		●	●
ZAL BCF 60 E	●	●	●	●	●	●
ZAL BCF 90 E		●	●		●	●
ZAL BCF 11 E		●	●		●	●
ZAKAYV18E-200-600F						
ZAKAYV18E-601-800F	●			●		
ZAKAYV18E-801-1000F						
ZAKAYV18E-1001-1200F		●			●	
ZAKAYV18E-1201-1400F						
ZAKAYV18E-1401-1600F			●			●
ZAKAYV18E-1601-1800F						
ZKB 01VC 79 E						
ZKB 02VC 11 E	●			●		
ZKB 03VC 14 E		●			●	
ZKB 04VC 18 E			●			●
ZKB 01VS 79 E						
ZKB 02VS 11 E	●			●		
ZKB 03VS 14 E		●			●	
ZKB 04VS 18 E			●			●
ZKB 06VC 18 E	●	●	●	●	●	●

Kunde:	Lieferant:	Datum:
	PELIPAL GmbH Hans-Wilhelm-Peters-Straße 2 33189 Schlangen	Laufzeit: Lieferzeit: 30 Arbeitstage Tel.: 05252/848-0 Fax: 05252/848-158 Mindestbestellwert: Frachtkosten: Incoterm:
Punkte		

Block:

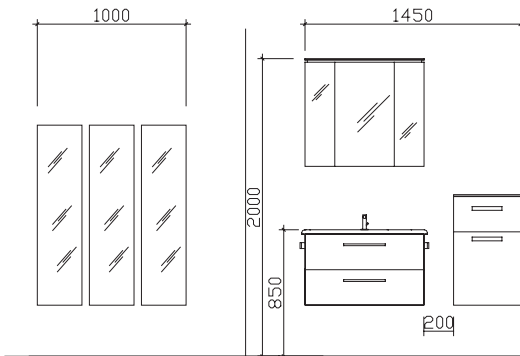

Maß in mm:

300/300/300/845/450

Energieeffizienzangaben siehe Typenplan

Front:	Sanremo Eiche Terra quer Nachbildung (430 - PG 1)
Korpusfarbe:	Sanremo Eiche Terra quer Nachbildung (428)
Akzentfarbe:	/
Korpusausführung:	Comfort E
Schubkasten:	Metallzarge mit Softeinzug
WT-Plattenfarbe:	/
Stollenfarbe:	/
Griff/Knopf:	T1
Montage:	wandhängend
Archiv-Nr.:	1-7005-F9-1-RET

				Comfort E	
Pos.	Stk.	Artikel-Nr. / Anschlag	Beschreibung	Punkte	
1	1	RD-MMWTR65-845-W	Mineralmarmor-Waschtisch	768	
2	1	RD-WTUSL 01	Waschtischunterschrank 2 Auszüge inkl. Kosmetikeinsatz	1568	
3	1	RD-SPS 19	Spiegelschrank 3-türig inkl. LED-Lichtkranz	1598	
Kombinationspreis:				3934	
4	1	EB-L-WP 02	LED-Zusatzbeleuchtung für Waschplatz	275	
5	1	EB-LH30-SET 25	LED-Zusatzbeleuchtung	558	
6	3	EM-MS30-06-330	L/R Midischrank 1 Drehtür verspiegelt inkl. Abdeckplatte	1614	
7	1	UGL514533	L/R Unterschrank 1 Auszug, 1 Drehtür inkl. Abdeckplatte	902	
8	2	HH4-320	Handtuchhalter zur Korpusmontage Chrom Glanz	130	
9	1	EHM-23-C	Einhebelmischer Chrom Glanz	395	
10	1	ZKEFA253C	Kosmetikeinsatz 2-teilig	138	
Gesamtwert Zusatzartikel:				4012	
Gesamtwert inkl. Zusatzartikel:				7946	

ROTTERDAM

Kunde:

Lieferant:

Datum:

PELIPAL GmbH
Hans-Wilhelm-Peters-Straße 2
33189 Schlagen

Laufzeit:
Lieferzeit: 30 Arbeitstage
Tel.: 05252/848-0
Fax: 05252/848-158
Mindestbestellwert:
Frachtkosten:
Incoterm:

Punkte

Block:

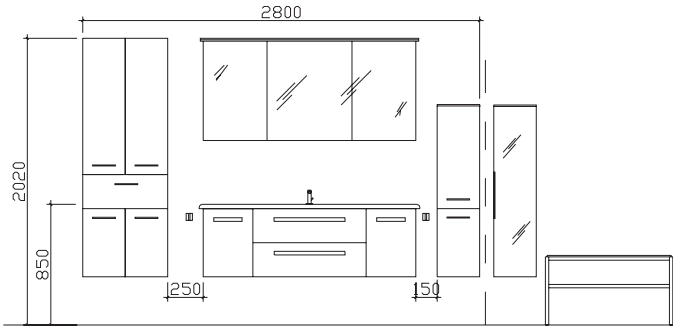

Maß in mm:

600/1548/300/900/300

Energieeffizienzangaben siehe Typenplan

Front: Weiß Hochglanz (10 - PG 1)
Korpusfarbe: Weiß Glanz (25)
Akzentfarbe: /
Korpusausführung: Comfort E
Schubkasten: Metallzarge mit Softeinzug
WT-Plattenfarbe: /
Stollenfarbe: /
Griff/Knopf: T1
Montage: wandhängend
Archiv-Nr.: 1-7005-F1-1-RET2

Pos.	Stk.	Artikel-Nr. / Anschlag	Beschreibung	Comfort E Punkte
1	1	RD-MMWTR65-1548R-SM	Mineralmarmor-Waschtisch	1398
2	1	RD-WTUSL 03	Waschtischunterschrank 2 Drehtüren, 2 Auszüge inkl. Kosmetikeinsatz	2548
3	1	RD-SPS 21-R	Spiegelschrank 3-türig inkl. LED-Lichtkranz	2148
Kombinationspreis:				6094
4	1	EB-LH30-SET 27	LED-Zusatzbeleuchtung für Schattenfuge inkl. Bewegungssensor	598
5	1	EB-L-WP 02	LED-Zusatzbeleuchtung für Waschplatz	275
6	1	HCW026033	Hochschrank 2 Drehtüren, 1 Auszug, 1 Wäschekippe	1674
7	1	MCT523017	L/R Midischrank 2 Drehtüren, inkl. Abdeckplatte	710
8	1	EM-SB02-W	Sitzbank mit Ablage und Sitzkissen	595
9	1	EM-HS30-06-170	L/R Hochschrank 1 Drehtür einfach verspiegelt	628
10	2	HHWE 3-345	Handtuchhalter 2-armig, eckig, zur Wandmontage	360
11	1	EHM-23-C	Einhebelmischer Chrom Glanz	395
Gesamtwert Zusatzartikel:				5235
Gesamtwert inkl. Zusatzartikel:				11329

Änderungen und Irrtümer vorbehalten!

Kunde:	Lieferant:	Datum:
	PELIPAL GmbH Hans-Wilhelm-Peters-Straße 2 33189 Schlagen	Laufzeit: 30 Arbeitstage Tel.: 05252/848-0 Fax: 05252/848-158 Mindestbestellwert: Frachtkosten: Incoterm:
Punkte		

Block:

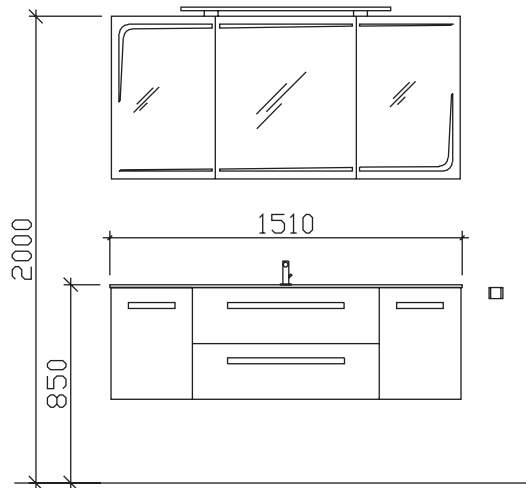

Maß in mm:
1520

Energieeffizienzangaben siehe Typenplan

Front: Eiche Ribbeck quer Nachbildung (437 - PG 1)
 Korpusfarbe: Eiche Ribbeck quer Nachbildung (444)
 Akzentfarbe: /
 Korpusausführung: Comfort E
 Schubkasten: Metallzarge mit Softeinzug
 WT-Plattenfarbe: /
 Stollenfarbe: /
 Griff/Knopf: C1
 Montage: wandhängend
 Archiv-Nr.: 1-7005-F27-2-RET

Comfort E

Pos.	Stk.	Artikel-Nr. / Anschlag	Beschreibung	Punkte
1	1	GWTR 65-1510-L-OWH	Glaswaschtisch Optiwhite	2025
2	1	RD-WTUSL 05	Waschtischunterschrank 2 Drehtüren, 2 Auszüge inkl. Kosmetikeinsatz	2548
3	1	RD-SPS 25-RA	Spiegelschrank 3-türig inkl. LED-Effektlicht i.d.Türen	2438
Kombinationspreis:				7011
4	1	EB-L-WP 01	LED-Zusatzbeleuchtung für Waschplatz	170
5	1	EB-LS-AM-900F	Aufsatzleuchte LEDplus-fähig LED Chrom Glanz	340
6	1	HHWE 3-345	Handtuchhalter 2-armig, eckig, zur Wandmontage	180
7	4	ZMPGRIP01	Mehrpreis für Griff Stangengriff	80
8	1	EHM-23-C	Einhebelmischer Chrom Glanz	395
Gesamtwert Zusatzartikel:				1165
Gesamtwert inkl. Zusatzartikel:				8176

Änderungen und Irrtümer vorbehalten!

ROTTERDAM

Kunde:

Lieferant:

PELIPAL GmbH
Hans-Wilhelm-Peters-Straße 2
33189 Schlangen

Datum:

Laufzeit:

Lieferzeit:

Tel.:

Fax:

Mindestbestellwert:

Frachtkosten:

Incoterm:

30 Arbeitstage

05252/848-0

05252/848-158

Punkte

Block:

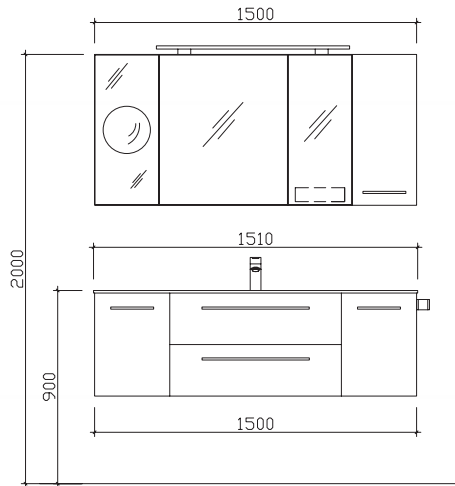

Maß in mm:

1520

Energieeffizienzangaben siehe Typenplan

Front: Polar Pinie quer Nachbildung (441 - PG 1)
Korpusfarbe: Polar Pinie quer Nachbildung (452)
Akzentfarbe: /
KorpUSAusführung: Comfort E
Schubkasten: Metallzarge mit Softeinzug
WT-Plattenfarbe: /
Stollenfarbe: /
Griff/Knopf: C3
Montage: wandhängend
Archiv-Nr.: 1-7005-R1-2-Ret4

			Comfort E	
Pos.	Stk.	Artikel-Nr. / Anschlag	Beschreibung	Punkte
1	1	GWTR 65-1510-L-GM	Glaswaschtisch Grau-Metallic	2025
2	1	RD-WTUSL 05	Waschtischunterschrank 2 Drehtüren, 2 Auszüge inkl. Kosmetikeinsatz	2548
3	1	SKNEKLT12G	L/R Spiegelschrank Vorzugskombi	1470
4	1	OKT013017	L/R Hängeschrank 1 Drehtür	360
Kombinationspreis:				6403
5	1	ZALAWF90E	Aufsatzleuchte LEDplus-fähig LED Schwarz Matt	288
6	5	ZMPGRIP01	Mehrpreis für Griff Stangengriff	100
7	1	ZCS005E	LEDplus Sensorschalter	115
8	1	ZHH00832	Handtuchhalter Schwarz Matt zur Korpusmontage	65
9	1	ZEHM37	Einhebelmischer Schwarz Matt	478
Gesamtwert Zusatzartikel:				1046
Gesamtwert inkl. Zusatzartikel:				7449

Änderungen und Irrtümer vorbehalten!

Kunde:	Lieferant:	Datum:
	PELIPAL GmbH Hans-Wilhelm-Peters-Straße 2 33189 Schlagen	Laufzeit: Lieferzeit: 30 Arbeitstage Tel.: 05252/848-0 Fax: 05252/848-158 Mindestbestellwert: Frachtkosten: Incoterm:
Punkte		

Block:

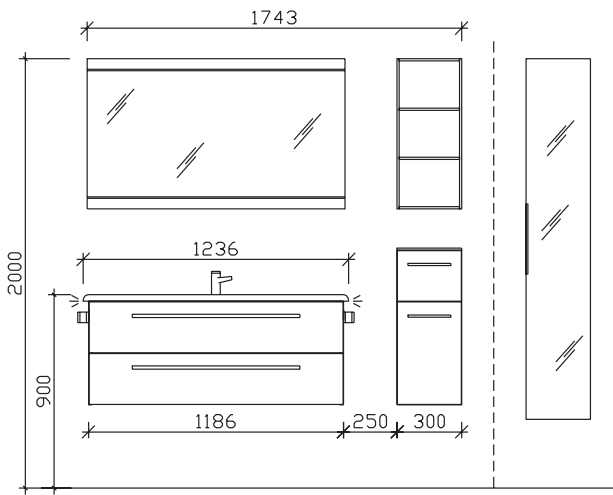

Maß in mm:
1236/300/300
Energieeffizienzangaben siehe Typenplan

- Front: Polar Pinie quer Nachbildung (441 - PG 1)
- Korpusfarbe: Polar Pinie quer Nachbildung (452)
- Akzentfarbe: /
- Korpusausführung: Comfort E
- Schubkasten: Metallzarge mit Softeinzug
- WT-Plattenfarbe: /
- Stollenfarbe: /
- Griff/Knopf: C3
- Montage: wandhängend
- Archiv-Nr.: 1-7005-R2-1

Pos.	Stk.	Artikel-Nr. / Anschlag	Beschreibung	Comf. E Punkte
1	1	RD-MMWTR65-1236-SM	Mineralmarmor-Waschtisch Schwarz-Metallic	1250
2	1	RD-WTUSL 02	Waschtischunterschrank 2 Auszüge inkl. Kosmetikeinsatz	2048
3	1	FELLS4512	Funktionsspiegel mit schwarzem Profil, inkl. LEDplus-Lichtstreifen	1320
Kombinationspreis:				4618
4	1	UGL513033	L/R Unterschrank 1 Auszug, 1 Drehtür inkl. Abdeckplatte	766
5	1	EM-HS30-06-330	L/R Hochschrank 1 Drehtür verspiegelt	628
6	1	EM-WR70-03-3017	Wandregal 3 Fächer, Akzentfarbe wählbar	410
7	1	ZEHM37	Einhebelmischer Schwarz Matt	478
8	2	ZHH00832	Handtuchhalter Schwarz Matt zur Korpusmontage	130
9	1	ZDVROS03	Überlaufrosette Schwarz	30
10	1	EB-LH30-SET 26	LED-Zusatzbeleuchtung für Schattenfuge inkl. Bewegungssensor	578
Gesamtwert Zusatzartikel:				3020
Gesamtwert inkl. Zusatzartikel:				7638

Änderungen und Irrtümer vorbehalten!

Kombinationsbeispiele

Waschtisch 845 mm

Punkte

1.3

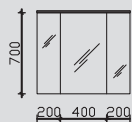

RD-SPS 19	1598
RD-MMWTR65-845-W	768
RD-WTUSL 01	1568

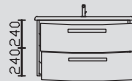

3934

1.4



RD-SPS 04	1598
RD-MMWTR65-845-W	768
RD-WTUSL 01	1568

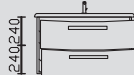

3934

Waschtisch 1236 mm

Punkte

2.3

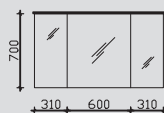

RD-SPS 20	1948
RD-MMWTR65-1236-W	898
RD-WTUSL 02	2048

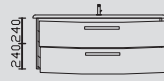

4894

2.4

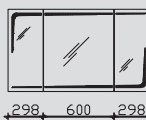

RD-SPS 05	2048
RD-MMWTR65-1236-W	898
RD-WTUSL 02	2048

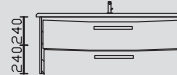

4994

Hier bieten wir Ihnen eine große Auswahl an Formen und Größen von namhaften und bewährten Waschtisch-Herstellern an.

Kombinationsbeispiele

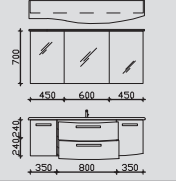
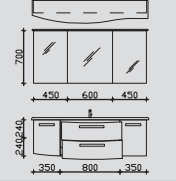
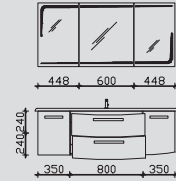
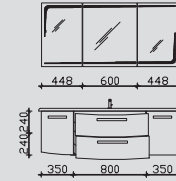
Waschtisch 1548 mm		Waschtisch 1548 mm	
		Punkte	
3.3		4.3	
	RD-SPS 21-R 2148 RD-MMWTR65-1548R-W 998 RD-WTUSL 03 2548 5694		RD-SPS 21-L 2148 RD-MMWTR65-1548L-W 998 RD-WTUSL 05 2548 5694
3.4		4.4	
	RD-SPS 06 2348 RD-MMWTR65-1548R-W 998 RD-WTUSL 03 2548 5894		RD-SPS 06 2348 RD-MMWTR65-1548L-W 998 RD-WTUSL 05 2548 5894

Hier bieten wir Ihnen eine große Auswahl an Formen und Größen von namhaften und bewährten Waschtisch-Herstellern an.

TORONTO

MADE IN GERMANY



TORONTO

Front und Korpus frei kombinierbar
Griff: Siehe Detailbeschreibung

Frontdekore (Waschtischunterschranke)

Melaminplatte mit Synchronpore und ABS-Kante

Alle abgebildeten Dekore mit Synchronpore

FEEL
nature



4400
Halifax Eiche quer
Nachbildung mit
Dekorverlauf

FEEL
nature



4402
Halifax Eiche quer
Nachbildung
Weiß Matt Select

FEEL
nature



4403
Halifax Eiche quer
NB Weiß Hochglanz
Select

FEEL
nature



4404
Halifax Eiche quer
NB Quarzgrau
Matt Select

FEEL
nature



4405
Halifax Eiche quer
NB Quarzgrau
Hochglanz Select

FEEL
nature



4406
Halifax Eiche quer
NB Schwarz Matt
Select

FEEL
nature



4409
Halifax Eiche quer
NB Kaschmir Matt
Select

FEEL
nature



4410
Halifax Eiche quer
NB Schilfgrün
Matt Select

FEEL
nature



4411
Halifax Eiche quer
NB Baltic Blau
Matt Select

Frontdekore (Beimöbel)

Melaminplatte mit Synchronpore und ABS-Kante

FEEL
nature



440
Halifax Eiche quer
Nachbildung mit
Synchronpore

Korpusdekore

FEEL
nature



450
Halifax Eiche quer
Nachbildung mit
Synchronpore

Glas-Waschtische

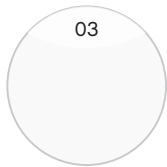

Optiwhite

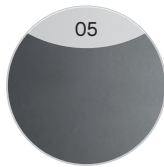

Metallic-Grau

Mineralmarmor-Waschtische



Weiß Glanz

Solid Surface-Waschtische



Weiß Matt

Griffe



Variante M2
Chrom Glanz



Variante C3
Schwarz Matt



Variante G3
Lederschlaufe, Textilleder



Waschtisch-Übersicht

Mineralmarmor-Waschtische

Breite 780 mm **BME015M78001**

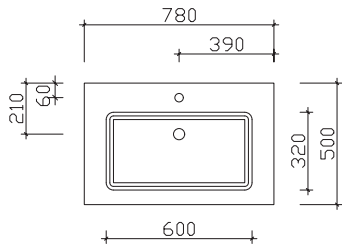

Breite 920 mm **BME015M92001**

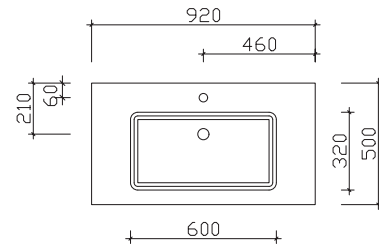

Breite 1220 mm **BME015M12201**

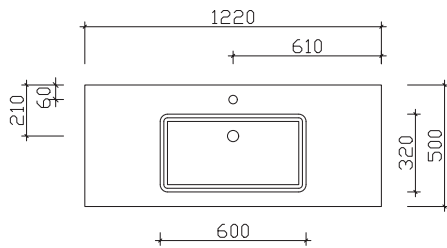

Breite 1530 mm **BMD015M15301**

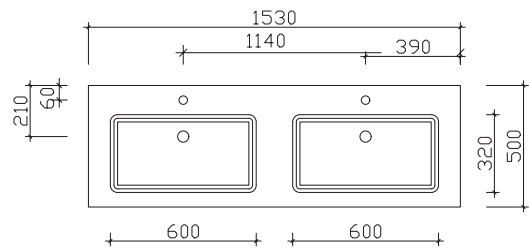

Glas-Waschtische

Breite 770 mm **BME014G77003 / BME014G77005**

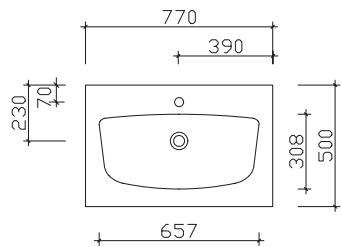

Breite 920 mm **BME014G92003 / BME014G92005**

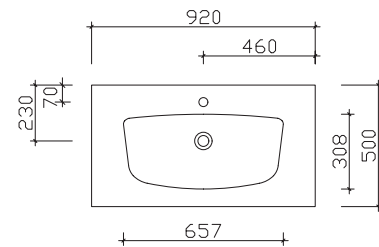

Breite 1220 mm **BME014G12203 / BME014G12205**

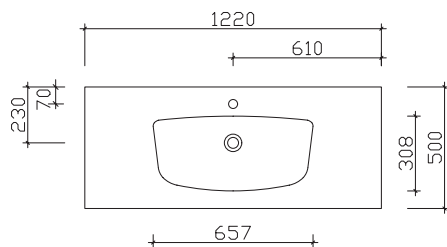

Breite 1520 mm **BMD014G15203 / BMD014G15205**

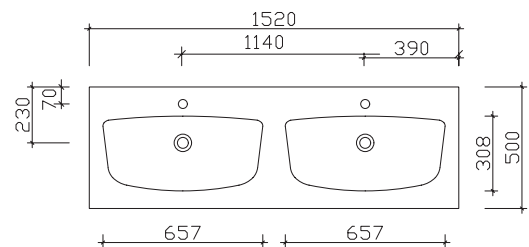

Waschtisch-Übersicht

Solid Surface-Waschtische

Breite 780 mm

BME015F78002

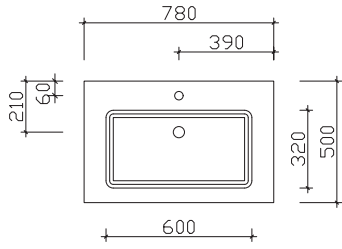

Breite 920 mm

BME015F92002

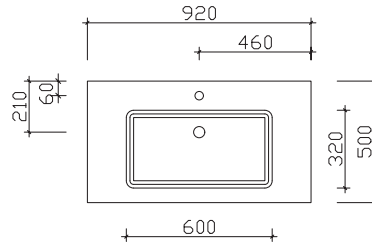

Breite 1220 mm

BME015F12202

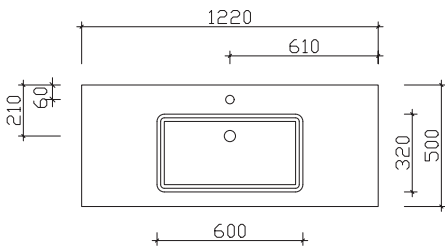

Breite 1530 mm

BMD015F15302

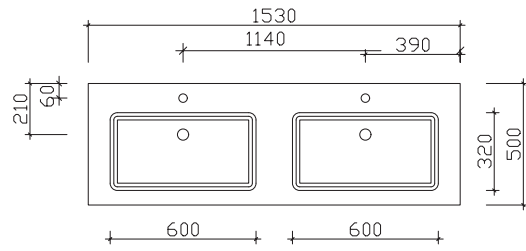

Spiegelschrank-Übersicht

SDEDS3515



Spiegelschrank doppelt verspiegelt , LEDplus fähiges Lichtprofil zur
Innenausleuchtung und Fugenbeleuchtung

	Breite in mm
SEEDS3580	804
SEEDS3590	904
SEEDS3512	1204
SDEDS3515	1504

Unterbau 780 mm

Hier bieten wir eine große Auswahl an Formen und Größen namhafter und bewährter Hersteller. Waschtisch-Artikel ohne Armatur.



Mineralmarmor-Waschtisch

Weiß (01)
mit Armaturbohrung und integriertem Überlauf

Schwarze Überlaufrosetten (ZDVROS03) optional im Zubehör bestellbar!

Höhe	Breite	Tiefe	Artikel-Nr.	Aufteilung Breite	PG 1	PG 2	PG 3
20	780	500	BME015M78001		750		



Glaswaschtisch

Optiwhite (03) oder Metallic-Grau (05)
mit Armaturbohrung inkl. Clou-Überlaufsystem

Schwarze Abdeckung für Clou-Ablaufgarnitur (ZDVCLOUS) optional im Zubehör bestellbar!

Höhe	Breite	Tiefe	Artikel-Nr.	Aufteilung Breite	PG 1	PG 2	PG 3
12	770	500	BME014G77003		1596		
12	770	500	BME014G77005		1596		



Solid Surface Waschtisch

Weiß Matt (02), mit Armaturbohrung und integriertem Überlauf

Schwarze Überlaufrosetten (ZDVROS03) optional im Zubehör bestellbar!

Höhe	Breite	Tiefe	Artikel-Nr.	Aufteilung Breite	PG 1	PG 2	PG 3
20	780	500	BME015F78002		1470		

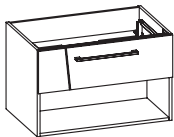

Waschtischunterschrank

1 Auszug, mit asymmetrischer Frontoptik
1 offenes Fach

Höhe	Breite	Tiefe	Artikel-Nr.	Aufteilung Breite	PG 1	PG 2	PG 3
486	760	490	W03015M76L		1266		

Unterbau 780 mm

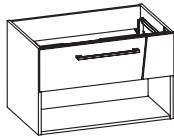

Waschtischunterschrank

1 Auszug, mit asymmetrischer Frontoptik
1 offenes Fach

Höhe	Breite	Tiefe	Artikel-Nr.	Aufteilung Breite	PG 1	PG 2	PG 3
486	760	490	W03015M76R		1266		



LED-Zusatzbeleuchtung

für offenes Fach
inkl. Bewegungssensor
optional einsetzbar zu:
W03015M76L und W03015M76R

12V
720LM
6,9W
6250K

Höhe	Breite	Tiefe	Artikel-Nr.	Aufteilung Breite	PG 1	PG 2	PG 3
-	717		ZZB00276E		314		



Waschtischunterschrank

2 Auszüge, mit asymmetrischer Frontoptik

Höhe	Breite	Tiefe	Artikel-Nr.	Aufteilung Breite	PG 1	PG 2	PG 3
486	760	490	W02015M76L		1698		



Waschtischunterschrank

2 Auszüge, mit asymmetrischer Frontoptik

Höhe	Breite	Tiefe	Artikel-Nr.	Aufteilung Breite	PG 1	PG 2	PG 3
486	760	490	W02015M76R		1698		



LED-Zusatzbeleuchtung

für Frontfuge
inkl. Bewegungssensor
optional einsetzbar zu:
W02015M76L und W02015M76R

12V
730LM
7,0W
6250K

Höhe	Breite	Tiefe	Artikel-Nr.	Aufteilung Breite	PG 1	PG 2	PG 3
-	727		ZZB00376E		425		

Überbau 804 mm

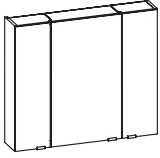

Spiegelschrank

inkl. LEDplus-fähiger Fugenbeleuchtung und Innenausleuchtung
 3 Drehtüren, doppelt verspiegelt, 6 Glaseinlegeböden
 Schalter/Steckdose
 Anschlag von links: L L R

12V
1342LM
11,8W
2900-6400K

Sensorschalter (ZCS005E) optional bestellbar zur Steuerung von LEDplus
 (Farbtemperaturwechsel bei Spiegelschränken)

Aufsatzleuchten optional bestellbar!

Höhe	Breite	Tiefe	Artikel-Nr.	Aufteilung Breite	PG 1	PG 2	PG 3
700	804	170	SEEDS3580	200/400/200	1864		
-			ZCS005E		115		



LED-Zusatzbeleuchtung

zur Waschplatzbeleuchtung
 optional einsetzbar zu:
 SEEDS3580

12V
358LM
2,8W
2900-6400K

Nicht separat bestellbar!

Höhe	Breite	Tiefe	Artikel-Nr.	Aufteilung Breite	PG 1	PG 2	PG 3
-	650		ZWP00165E		170		

Unterbau 920 mm

Hier bieten wir eine große Auswahl an Formen und Größen namhafter und bewährter Hersteller. Waschtisch-Artikel ohne Armatur.



Mineralmarmor-Waschtisch

Weiß (01)

mit Armaturbohrung und integriertem Überlauf

Schwarze Überlaufrosetten (ZDVROS03) optional im Zubehör bestellbar!

Höhe	Breite	Tiefe	Artikel-Nr.	Aufteilung Breite	PG 1	PG 2	PG 3
20	920	500	BME015M92001		845		



Glaswaschtisch

Optiwhite (03) oder Metallic-Grau (05)

mit Armaturbohrung inkl. Clou-Überlaufsystem

Schwarze Abdeckung für Clou-Abflussgarnitur (ZDVCL0US) optional im Zubehör bestellbar!

Höhe	Breite	Tiefe	Artikel-Nr.	Aufteilung Breite	PG 1	PG 2	PG 3
12	920	500	BME014G92003		1850		
12	920	500	BME014G92005		1850		



Solid Surface Waschtisch

Weiß Matt (02), mit Armaturbohrung und integriertem Überlauf

Schwarze Überlaufrosetten (ZDVROS03) optional im Zubehör bestellbar!

Höhe	Breite	Tiefe	Artikel-Nr.	Aufteilung Breite	PG 1	PG 2	PG 3
20	920	500	BME015F92002		1610		

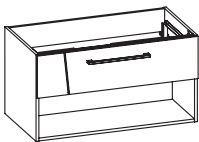

Waschtischunterschrank

1 Auszug, mit asymmetrischer Frontoptik

1 offenes Fach

Höhe	Breite	Tiefe	Artikel-Nr.	Aufteilung Breite	PG 1	PG 2	PG 3
486	910	490	W03015M91L		1348		



Waschtischunterschrank

1 Auszug, mit asymmetrischer Frontoptik

1 offenes Fach

Höhe	Breite	Tiefe	Artikel-Nr.	Aufteilung Breite	PG 1	PG 2	PG 3
486	910	490	W03015M91R		1348		

Unterbau 920 mm



LED-Zusatzbeleuchtung
für offenes Fach
inkl. Bewegungssensor
optional einsetzbar zu:
W03015M91L und W03015M91R

12V
800LM
8,1W
6250K

Höhe	Breite	Tiefe	Artikel-Nr.	Aufteilung Breite	PG 1	PG 2	PG 3
-	867		ZZB00291E		324		

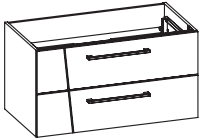

Waschtischunterschrank
2 Auszüge, mit asymmetrischer Frontoptik

Höhe	Breite	Tiefe	Artikel-Nr.	Aufteilung Breite	PG 1	PG 2	PG 3
486	910	490	W02015M91L		1770		



Waschtischunterschrank
2 Auszüge, mit asymmetrischer Frontoptik

Höhe	Breite	Tiefe	Artikel-Nr.	Aufteilung Breite	PG 1	PG 2	PG 3
486	910	490	W02015M91R		1770		



LED-Zusatzbeleuchtung
für Frontfuge
inkl. Bewegungssensor
optional einsetzbar zu:
W02015M91L und W02015M91R

12V
880LM
8,4W
6250K

Höhe	Breite	Tiefe	Artikel-Nr.	Aufteilung Breite	PG 1	PG 2	PG 3
-	877		ZZB00391E		436		

Überbau 904 mm

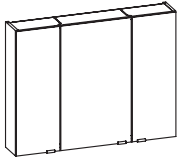
**Spiegelschrank**

inkl. LEDplus-fähiger Fugenbeleuchtung und Innenausleuchtung
 3 Drehtüren, doppelt verspiegelt, 6 Glaseinlegeböden
 Schalter/Steckdose
 Anschlag von links: L L R

12V
1342LM
11,8W
2900-6400K

Sensorschalter (ZCS005E) optional bestellbar zur Steuerung von LEDplus
 (Farbtemperaturwechsel bei Spiegelschränken)

Aufsatzleuchten optional bestellbar!

Höhe	Breite	Tiefe	Artikel-Nr.	Aufteilung Breite	PG 1	PG 2	PG 3
700	904	170	SEEDS3590	250/400/250	1922		
-			ZCS005E		115		

**LED-Zusatzbeleuchtung**

zur Waschplatzbeleuchtung
 optional einsetzbar zu:
 SEEDS3590

12V
358LM
2,8W
2900-6400K

Nicht separat bestellbar!

Höhe	Breite	Tiefe	Artikel-Nr.	Aufteilung Breite	PG 1	PG 2	PG 3
-	650		ZWPO0165E		170		

Unterbau 1220 mm

Hier bieten wir eine große Auswahl an Formen und Größen namhafter und bewährter Hersteller. Waschtisch-Artikel ohne Armatur.



Mineralmarmor-Waschtisch

Weiß (01)
mit Armaturbohrung und integriertem Überlauf

Schwarze Überlaufrosetten (ZDVROS03) optional im Zubehör bestellbar!

Höhe	Breite	Tiefe	Artikel-Nr.	Aufteilung Breite	PG 1	PG 2	PG 3
20	1220	500	BME015M12201		1190		



Glaswaschtisch

Optiwhite (03) oder Metallic-Grau (05)
mit Armaturbohrung inkl. Clou-Überlaufsystem

Schwarze Abdeckung für Clou-Ablaufgarnitur (ZDVCLOUS) optional im Zubehör bestellbar!

Höhe	Breite	Tiefe	Artikel-Nr.	Aufteilung Breite	PG 1	PG 2	PG 3
12	1220	500	BME014G12203		2310		
12	1220	500	BME014G12205		2310		



Solid Surface Waschtisch

Weiß Matt (02), mit Armaturbohrung und integriertem Überlauf

Schwarze Überlaufrosetten (ZDVROS03) optional im Zubehör bestellbar!

Höhe	Breite	Tiefe	Artikel-Nr.	Aufteilung Breite	PG 1	PG 2	PG 3
20	1220	500	BME015F12202		1838		

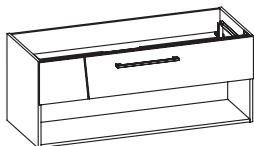

Waschtischunterschrank

1 Auszug, mit asymmetrischer Frontoptik
1 offenes Fach

Höhe	Breite	Tiefe	Artikel-Nr.	Aufteilung Breite	PG 1	PG 2	PG 3
486	1210	490	W03015M12L		1468		

Unterbau 1220 mm

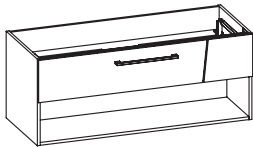

Waschtischunterschrank

1 Auszug, mit asymmetrischer Frontoptik
1 offenes Fach

Höhe	Breite	Tiefe	Artikel-Nr.	Aufteilung Breite	PG 1	PG 2	PG 3
486	1210	490	W03015M12R		1468		



LED-Zusatzbeleuchtung

für offenes Fach
inkl. Bewegungssensor
optional einsetzbar zu:
W03015M12L und W03015M12R

12V
1100LM
11,0W
6250K

Höhe	Breite	Tiefe	Artikel-Nr.	Aufteilung Breite	PG 1	PG 2	PG 3
-	1167		ZZB00212E		332		

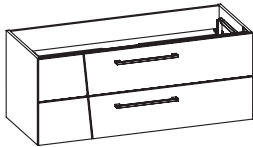

Waschtischunterschrank

2 Auszüge, mit asymmetrischer Frontoptik

Höhe	Breite	Tiefe	Artikel-Nr.	Aufteilung Breite	PG 1	PG 2	PG 3
486	1210	490	W02015M12L		1955		

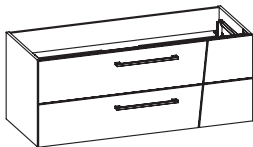

Waschtischunterschrank

2 Auszüge, mit asymmetrischer Frontoptik

Höhe	Breite	Tiefe	Artikel-Nr.	Aufteilung Breite	PG 1	PG 2	PG 3
486	1210	490	W02015M12R		1955		



LED-Zusatzbeleuchtung

für Frontfuge
inkl. Bewegungssensor
optional einsetzbar zu:
W02015M12L und W02015M12R

12V
1180LM
11,3W
6250K

Höhe	Breite	Tiefe	Artikel-Nr.	Aufteilung Breite	PG 1	PG 2	PG 3
-	1177		ZZB00312E		460		

Überbau 1204 mm

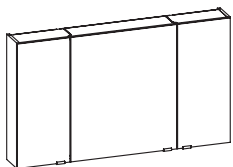

Spiegelschrank

inkl. LEDplus-fähiger Fugenbeleuchtung und Innenausleuchtung
 3 Drehtüren, doppelt verspiegelt, 6 Glaseinlegeböden
 Schalter/Steckdose
 Anschlag von links: L L R

12V
1342LM
11,8W
2900-6400K

Sensorschalter (ZCS005E) optional bestellbar zur Steuerung von LEDplus
 (Farbtemperaturwechsel bei Spiegelschränken)

Aufsatzleuchten optional bestellbar!

Höhe	Breite	Tiefe	Artikel-Nr.	Aufteilung Breite	PG 1	PG 2	PG 3
700	1204	170	SEEDS3512	300/600/300	2138		
-			ZCS005E		115		



LED-Zusatzbeleuchtung

zur Waschplatzbeleuchtung
 optional einsetzbar zu:
 SEEDS3512

12V
358LM
2,8W
2900-6400K

Nicht separat bestellbar!

Höhe	Breite	Tiefe	Artikel-Nr.	Aufteilung Breite	PG 1	PG 2	PG 3
-	650		ZWP00165E		170		

Unterbau 1530 mm

Hier bieten wir eine große Auswahl an Formen und Größen namhafter und bewährter Hersteller. Waschtisch-Artikel ohne Armatur.



Mineralmarmor-Doppelwaschtisch

Weiß (01)
mit 2 Armaturbohrungen und
2x integriertem Überlauf

Schwarze Überlaufrosetten (ZDVROS03) optional im Zubehör bestellbar!

Höhe	Breite	Tiefe	Artikel-Nr.	Aufteilung Breite	PG 1	PG 2	PG 3
20	1530	500	BMD015M15301		1260		



Glas-Doppelwaschtisch

Optiwhite (03) oder Metallic-Grau (05)
mit 2 Armaturbohrungen und 2 Clou-Überlaufsystemen

Schwarze Abdeckung für Clou-Ablaufgarnitur (ZDVCLOUS) optional im Zubehör bestellbar!

Höhe	Breite	Tiefe	Artikel-Nr.	Aufteilung Breite	PG 1	PG 2	PG 3
12	1520	500	BMD014G15203		2905		
12	1520	500	BMD014G15205		2905		



Solid Surface Doppelwaschtisch

Weiß Matt (02), mit 2 Armaturbohrungen und
2x integriertem Überlauf

Schwarze Überlaufrosetten (ZDVROS03) optional im Zubehör bestellbar!

Höhe	Breite	Tiefe	Artikel-Nr.	Aufteilung Breite	PG 1	PG 2	PG 3
20	1530	500	BMD015F15302		2307		

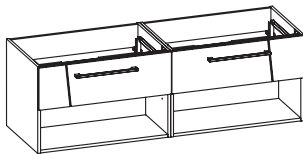

Waschtischunterschrank

2 Auszüge, mit asymmetrischer Frontoptik
2 offene Fächer

Höhe	Breite	Tiefe	Artikel-Nr.	Aufteilung Breite	PG 1	PG 2	PG 3
486	1500	490	W97015M15L		2518		

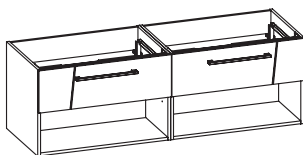

Waschtischunterschrank

2 Auszüge, mit asymmetrischer Frontoptik
2 offene Fächer

Höhe	Breite	Tiefe	Artikel-Nr.	Aufteilung Breite	PG 1	PG 2	PG 3
486	1500	490	W97015M15R		2518		

Unterbau 1530 mm

**LED-Zusatzbeleuchtung**

für offenes Fach
inkl. Bewegungssensor
optional einsetzbar zu:
W97015M15L und W97015M15R

12V
1560LM
12,48W
6250K

Beleuchtungs-Set beinhaltet 2 Lichtprofile

Höhe	Breite	Tiefe	Artikel-Nr.	Aufteilung Breite	PG 1	PG 2	PG 3
-	667		ZZB00275E		406		

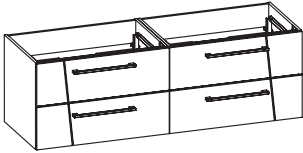
**Waschtischunterschrank**

4 Auszüge, mit asymmetrischer Frontoptik

Höhe	Breite	Tiefe	Artikel-Nr.	Aufteilung Breite	PG 1	PG 2	PG 3
486	1500	490	W98015M15L		3376		

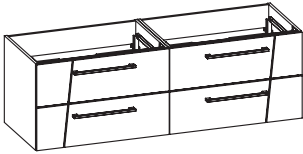
**Waschtischunterschrank**

4 Auszüge, mit asymmetrischer Frontoptik

Höhe	Breite	Tiefe	Artikel-Nr.	Aufteilung Breite	PG 1	PG 2	PG 3
486	1500	490	W98015M15R		3376		

**LED-Zusatzbeleuchtung**

für Frontfuge
inkl. Bewegungssensor
optional einsetzbar zu:
W98015M15L und W98015M15R

12V
1344LM
13,44W
6250K

Beleuchtungs-Set beinhaltet 2 Lichtprofile

Höhe	Breite	Tiefe	Artikel-Nr.	Aufteilung Breite	PG 1	PG 2	PG 3
-	750		ZZB00375E		602		

Überbau 1504 mm

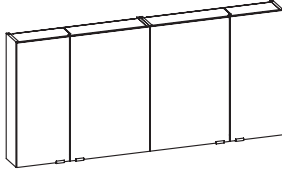

Spiegelschrank

inkl. LEDplus-fähiger Fugenbeleuchtung und Innenausleuchtung
 4 Drehtüren, doppelt verspiegelt, 8 Glaseinlegeböden
 Schalter/Steckdose
 Anschlag von links: L R L R

12V
1342LM
11,8W
2900-6400K

Sensorschalter (ZCS005E) optional bestellbar zur Steuerung von LEDplus
 (Farbtemperaturwechsel bei Spiegelschränken)

Aufsatzleuchten optional bestellbar! (2 Stück)

Höhe	Breite	Tiefe	Artikel-Nr.	Aufteilung Breite	PG 1	PG 2	PG 3
700	1504	170	SDEDS3515	300/450/450/300	2795		
-			ZCS005E		115		



LED-Zusatzbeleuchtung

zur Waschplatzbeleuchtung
 optional einsetzbar zu:
 SDEDS3515

12V
358LM
2,8W
2900-6400K

Immer nur 2 Stück bestellbar!
Nicht separat bestellbar!

Höhe	Breite	Tiefe	Artikel-Nr.	Aufteilung Breite	PG 1	PG 2	PG 3
-	650		ZWPO0165E		170		

Zusatzartikel

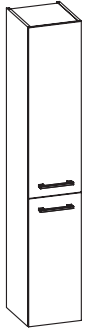

Hochschrank
2 Drehtüren, 4 Glaseinlegeböden

Bitte Türanschlag links (L), rechts (R) angeben!

Höhe	Breite	Tiefe	Artikel-Nr.		Aufteilung Höhe	PG 1	PG 2	PG 3
1680	300	170	HCT093017	L/R	960/720	1078		
1680	300	330	HCT093033	L/R	960/720	1078		
1680	300	430	HCT093043	L/R	960/720	1078		

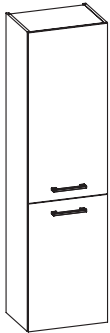

Hochschrank
2 Drehtüren, 4 Glaseinlegeböden

Bitte Türanschlag links (L), rechts (R) angeben!

Höhe	Breite	Tiefe	Artikel-Nr.		Aufteilung Höhe	PG 1	PG 2	PG 3
1680	450	170	HCT094517	L/R	960/720	1215		
1680	450	330	HCT094533	L/R	960/720	1215		
1680	450	430	HCT094543	L/R	960/720	1215		



Hochschrank
4 Drehtüren, 4 Glaseinlegeböden

Höhe	Breite	Tiefe	Artikel-Nr.		Aufteilung Höhe	PG 1	PG 2	PG 3
1680	600	170	HCT096017		960/720	1775		
1680	600	330	HCT096033		960/720	1775		
1680	600	430	HCT096043		960/720	1775		



Hochschrank
2 Drehtüren, 1 offenes Fach, 3 Glaseinlegeböden

Bitte Türanschlag links (L), rechts (R) angeben!

Höhe	Breite	Tiefe	Artikel-Nr.		Aufteilung Höhe	PG 1	PG 2	PG 3
1680	300	170	HCN063017	L/R	720/240/720	1146		
1680	300	330	HCN063033	L/R	720/240/720	1146		
1680	300	430	HCN063043	L/R	720/240/720	1146		

Zusatzartikel

**Hochschrank**

2 Drehtüren, 1 offenes Fach, 3 Glaseinlegeböden

Bitte Türanschlag links (L), rechts (R) angeben!

Höhe	Breite	Tiefe	Artikel-Nr.		Aufteilung Höhe	PG 1	PG 2	PG 3
1680	450	170	HCN064517	L/R	720/240/720	1288		
1680	450	330	HCN064533	L/R	720/240/720	1288		
1680	450	430	HCN064543	L/R	720/240/720	1288		

**Hochschrank**

4 Drehtüren, 1 offenes Fach, 3 Glaseinlegeböden

Höhe	Breite	Tiefe	Artikel-Nr.		Aufteilung Höhe	PG 1	PG 2	PG 3
1680	600	170	HCN066017		720/240/720	1848		
1680	600	330	HCN066033		720/240/720	1848		
1680	600	430	HCN066043		720/240/720	1848		

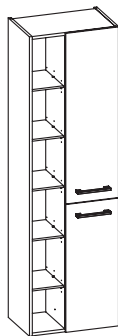
**Hochschrankregal**

offenes Fach mit Einlegeböden im Korpusdekor, 2 Drehtüren

5 Glaseinlegeböden, 1 fester Boden

Abb. zeigt rechts

**Achtung: Der Türanschlag befindet sich immer auf der gegenüberliegenden Seite des offenen Regals!
Bitte Türanschlag links (L), rechts (R) angeben!**

Höhe	Breite	Tiefe	Artikel-Nr.		Aufteilung Höhe	PG 1	PG 2	PG 3
1680	500	170	HCR025017	L/R	960/720	1630		
1680	500	330	HCR025033	L/R	960/720	1630		
1680	500	430	HCR025043	L/R	960/720	1630		

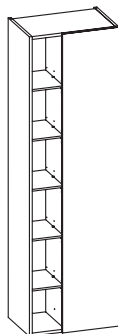
**Hochschrankregal**

offenes Fach mit Einlegeböden im Korpusdekor, 1 Drehtür, einfach verspiegelt

5 Glaseinlegeböden, 1 fester Boden

Abb. zeigt rechts

**Achtung: Der Türanschlag befindet sich immer auf der gegenüberliegenden Seite des offenen Regals!
Bitte Türanschlag links (L), rechts (R) angeben!**

Höhe	Breite	Tiefe	Artikel-Nr.		Aufteilung Höhe	PG 1	PG 2	PG 3
1680	500	170	HCR035017	L/R		1630		
1680	500	330	HCR035033	L/R		1630		
1680	500	430	HCR035043	L/R		1630		

Zusatzartikel

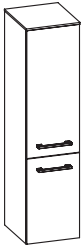
**Midischrank**

2 Drehtüren, 3 Glaseinlegeböden, inkl. Abdeckplatte

Bitte Türanschlag links (L), rechts (R) angeben!

Höhe	Breite	Tiefe	Artikel-Nr.		Aufteilung Höhe	PG 1	PG 2	PG 3
1210	300	170	MCT563017		720/480	985		
1210	300	330	MCT563033		720/480	985		
1210	300	430	MCT563043		720/480	985		

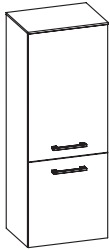
**Midischrank**

2 Drehtüren, 3 Glaseinlegeböden, inkl. Abdeckplatte

Bitte Türanschlag links (L), rechts (R) angeben!

Höhe	Breite	Tiefe	Artikel-Nr.		Aufteilung Höhe	PG 1	PG 2	PG 3
1210	450	170	MCT564517		720/480	1100		
1210	450	330	MCT564533		720/480	1100		
1210	450	430	MCT564543		720/480	1100		

**Midischrank**

4 Drehtüren, 3 Glaseinlegeböden, inkl. Abdeckplatte

Höhe	Breite	Tiefe	Artikel-Nr.		Aufteilung Höhe	PG 1	PG 2	PG 3
1210	600	170	MCT566017		720/480	1648		
1210	600	330	MCT566033		720/480	1648		
1210	600	430	MCT566043		720/480	1648		

**Midischrankregal**

offenes Fach mit Einlegeböden im Korpusdekor, 2 Drehtüren

3 Glaseinlegeböden, 1 fester Boden

inkl. Abdeckplatte

Abb. zeigt rechts

Achtung: Der Türanschlag befindet sich immer auf der gegenüberliegenden Seite des offenen Regals!**Bitte Türanschlag links (L), rechts (R) angeben!**

Höhe	Breite	Tiefe	Artikel-Nr.		Aufteilung Höhe	PG 1	PG 2	PG 3
1210	500	170	MCR525017		720/480	1472		
1210	500	330	MCR525033		720/480	1472		
1210	500	430	MCR525043		720/480	1472		

Zusatzartikel

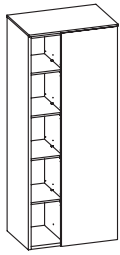
**Midischrankregal**

offenes Fach mit Einlegeböden im Korpusdekor, 1 Drehtür, einfach verspiegelt
3 Glaseinlegeböden, 1 fester Boden
inkl. Abdeckplatte
Abb. zeigt rechts

**Achtung: Der Türanschlag befindet sich immer auf der gegenüberliegenden Seite des offenen Regals!
Bitte Türanschlag links (L), rechts (R) angeben!**

Höhe	Breite	Tiefe	Artikel-Nr.	Aufteilung	Höhe	PG 1	PG 2	PG 3
1210	500	170	MCR545017	L/R		1472		
1210	500	330	MCR545033	L/R		1472		
1210	500	430	MCR545043	L/R		1472		

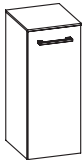
**Unterschrank**

1 Drehtür, 2 Glaseinlegeböden, inkl. Abdeckplatte

Bitte Türanschlag links (L), rechts (R) angeben!

Höhe	Breite	Tiefe	Artikel-Nr.	Aufteilung	Höhe	PG 1	PG 2	PG 3
730	300	170	UGT533017	L/R		634		
730	300	330	UGT533033	L/R		634		
730	300	430	UGT533043	L/R		634		

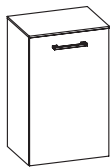
**Unterschrank**

1 Drehtür, 2 Glaseinlegeböden, inkl. Abdeckplatte

Bitte Türanschlag links (L), rechts (R) angeben!

Höhe	Breite	Tiefe	Artikel-Nr.	Aufteilung	Höhe	PG 1	PG 2	PG 3
730	450	170	UGT534517	L/R		705		
730	450	330	UGT534533	L/R		705		
730	450	430	UGT534543	L/R		705		

**Unterschrank**

2 Drehtüren, 2 Glaseinlegeböden, inkl. Abdeckplatte

Höhe	Breite	Tiefe	Artikel-Nr.	Aufteilung	Höhe	PG 1	PG 2	PG 3
730	600	170	UGT536017			985		
730	600	330	UGT536033			985		
730	600	430	UGT536043			985		

**Hängeschrank**

1 Drehtür, 2 Glaseinlegeböden

Bitte Türanschlag links (L), rechts (R) angeben!

Höhe	Breite	Tiefe	Artikel-Nr.	Aufteilung	Höhe	PG 1	PG 2	PG 3
700	300	140	OKT103014	L/R		535		
700	300	170	OKT103017	L/R		535		
700	300	330	OKT103033	L/R		535		

Zusatzartikel

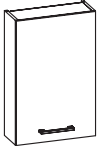

Hängeschrank
1 Drehtür, 2 Glaseinlegeböden

Bitte Türanschlag links (L), rechts (R) angeben!

Höhe	Breite	Tiefe	Artikel-Nr.		Aufteilung Höhe	PG 1	PG 2	PG 3
700	450	140	OKT104514	L/R		580		
700	450	170	OKT104517	L/R		580		
700	450	330	OKT104533	L/R		580		



Hängeschrank
2 Drehtüren, 2 Glaseinlegeböden

Höhe	Breite	Tiefe	Artikel-Nr.		Aufteilung Höhe	PG 1	PG 2	PG 3
700	600	140	OKT106014			828		
700	600	170	OKT106017			828		
700	600	330	OKT106033			828		

Aufsatzleuchten und Kränze optional für Spiegelschränke (Leuchten nicht separat bestellbar)

	SEED S35 80	SEED S35 90	SEED S35 12	SEED S35 15
EB-LS-AF-600F	●	●	●	2●
EB-LS-AF-900F		●	●	●
EB-LS-AG-400F	●	●	●	2●
EB-LS-AG-600F	●	●	●	2●
EB-LS-AG-900F		●	●	
EB-LS-AM-400F	●	●	●	2●
EB-LS-AM-600F	●	●	●	2●
EB-LS-AM-900F		●	●	●
EB-LS-AM-1100F			●	●
EB-LS-AQ-600F	●	●	●	2●
EB-LS-AQ-900F		●	●	●
ZAL AUF 40 E	●	●	●	2●
ZAL AUF 60 E	●	●	●	2●
ZAL AUF 90 E		●	●	
ZAL AWF 40 E	●	●	●	2●
ZAL AWF 60 E	●	●	●	2●
ZAL AWF 90 E		●	●	●
ZAL AZF 40 E	●	●	●	2●
ZAL AZF 60 E	●	●	●	2●
ZAL AZF 90 E		●	●	●
ZAL BBF 60E	●	●	●	2●
ZAL BBF 90 E		●	●	●
ZAL BBF 11 E			●	●
ZAL BCF 60 E	●	●	●	2●
ZAL BCF 90 E		●	●	●
ZAL BCF 11 E			●	●
ZAKAYV18E-200-600F				
ZAKAYV18E-601-800F				
ZAKAYV18E-801-1000F	●	●		
ZAKAYV18E-1001-1200F				
ZAKAYV18E-1201-1400F			●	
ZAKAYV18E-1401-1600F				●
ZAKAYV18E-1601-1800F				
ZKB 01VC 79 E				
ZKB 02VC 11 E	●	●		
ZKB 03VC 14 E			●	
ZKB 04VC 18 E				●
ZKB 01VS 79 E				
ZKB 02VS 11 E	●	●		
ZKB 03VS 14 E			●	
ZKB 04VS 18 E				●
ZKB 06VC 18 E	●	●	●	●

Kunde:

Lieferant:

Datum:

PELIPAL GmbH
Hans-Wilhelm-Peters-Straße 2
33189 Schlangen

Laufzeit:
Lieferzeit: 30 Arbeitstage
Tel.: 05252/848-0
Fax: 05252/848-158
Mindestbestellwert:
Frachtkosten:
Incoterm:

Punkte

Block:

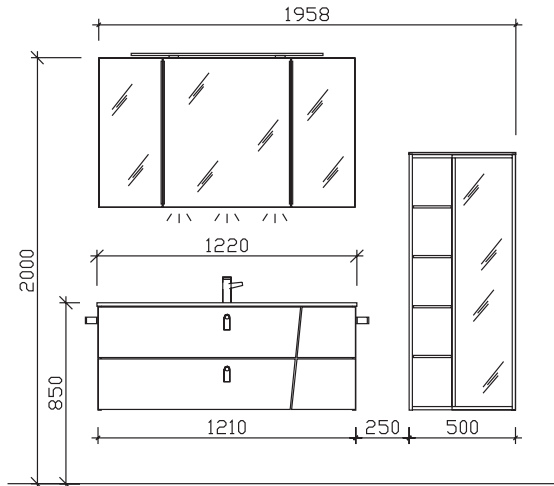

Maß in mm:

1220/500

Energieeffizienzangaben siehe Typenplan

Front: Halifax Eiche quer NB / Schilfgrün Matt Select (4410 - PG 1)
Korpusfarbe: Halifax Eiche quer Nachbildung (450)
Akzentfarbe: /
Korpusausführung: Comfort E
Schubkasten: Metallzarge mit Softeinzug
WT-Plattenfarbe: /
Stollenfarbe: /
Griff/Knopf: G3 - Lederschlaufe
Montage: wandhängend
Archiv-Nr.: 1-7040-F1-4-Ret1

				Comfort E
Pos.	Stk.	Artikel-Nr. / Anschlag	Beschreibung	Punkte
1	1	BME014G12205	Glaswaschtisch metallic-grau (mg)	2310
2	1	W02015M12R	Waschtischunterschrank 2 Auszüge	1955
3	1	SEEDS3512	Spiegelschrank 3-türig inkl. LEDplus-fähiger Fugenbel.	2138
			Kombinationspreis:	6403
4	1	ZAKAYV18E	Acrylkranz LEDplus-fähig variabel in der Breite, B 1204	638
5	1	ZWP00165E	LEDplus-fähige Zusatzbeleuchtung für Waschplatz	170
6	1	ZCS005E	LEDplus Sensorschalter	115
7	1	ZZB00312E	LED-Zusatzbeleuchtung für Frontfuge	460
8	1	MCR545033	:L/R Midischrankregal	1472
9	2	ZHH00832	Handtuchhalter Schwarz Matt zur Korpusmontage	130
10	1	ZEHM37	Einhebelmischer Schwarz Matt	478
			Gesamtwert Zusatzartikel:	3463
			Gesamtwert inkl. Zusatzartikel:	9866

Änderungen und Irrtümer vorbehalten!

Kunde:**Lieferant:****Datum:**

PELIPAL GmbH
Hans-Wilhelm-Peters-Straße 2
33189 Schlangen

Laufzeit:
Lieferzeit: 30 Arbeitstage
Tel.: 05252/848-0
Fax: 05252/848-158
Mindestbestellwert:
Frachtkosten:
Incoterm:

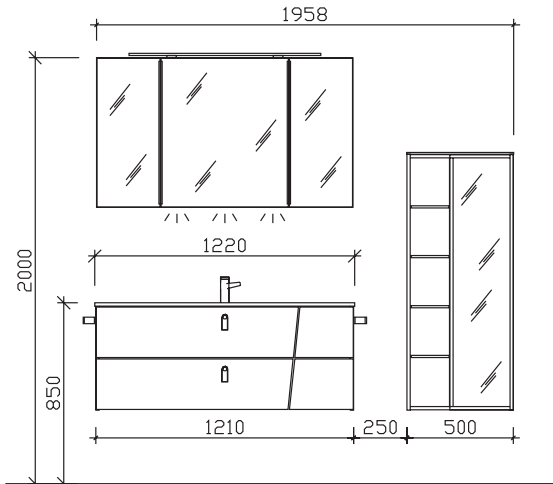
Punkte**Block:****Maß in mm:****1220/500**

Energieeffizienzangaben siehe Typenplan

Front: Halifax Eiche quer Nachbildung (4400 - PG 1)
Korpusfarbe: Halifax Eiche quer Nachbildung (450)
Akzentfarbe: /
KorpUSAusführung: Comfort E
Schubkasten: Metallzarge mit Softeinzug
WT-Plattenfarbe: /
Stollenfarbe: /
Griff/Knopf: G3 - Lederschlaufe
Montage: wandhängend
Archiv-Nr.: 1-7040-F1-1

Pos.	Stk.	Artikel-Nr. / Anschlag	Beschreibung	Comfort E Punkte
1	1	BME014G12205	Glaswaschtisch metallic-grau (mg)	2310
2	1	W02015M12R	Waschtischunterschrank 2 Auszüge	1955
3	1	SEEDS3512	Spiegelschrank 3-türig inkl. LEDplus-fähiger Fugenbel.	2138
Kombinationspreis:				6403
4	1	ZAKAYV18E	Acrylkranz LEDplus-fähig variabel in der Breite, B 1204	638
5	1	ZWP00165E	LEDplus-fähige Zusatzbeleuchtung für Waschplatz	170
6	1	ZCS005E	LEDplus Sensorschalter	115
7	1	ZZB00312E	LED-Zusatzbeleuchtung für Frontfuge	460
8	1	MCR545033	L/R Midischrankregal	1472
9	2	ZHH00832	Handtuchhalter Schwarz Matt zur Korpusmontage	130
10	1	ZEHM37	Einhebelmischer Schwarz Matt	478
Gesamtwert Zusatzartikel:				3463
Gesamtwert inkl. Zusatzartikel:				9866

Änderungen und Irrtümer vorbehalten!

Kunde:

Lieferant:

Datum:

PELIPAL GmbH
Hans-Wilhelm-Peters-Straße 2
33189 Schlangen

Laufzeit:
Lieferzeit: 30 Arbeitstage
Tel.: 05252/848-0
Fax: 05252/848-158
Mindestbestellwert:
Frachtkosten:
Incoterm:

Punkte

Block:

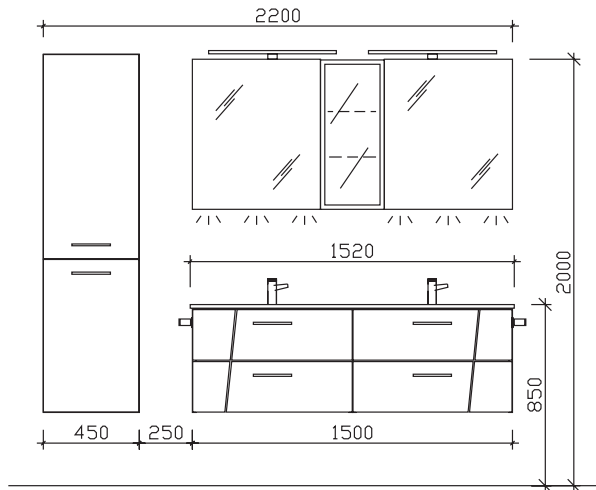

Maß in mm:

450/1520

Energieeffizienzangaben siehe Typenplan

- Front: Halifax Eiche quer NB / Quarzgrau Matt Select (4404 - PG 1)
- Korpusfarbe: Halifax Eiche quer Nachbildung (450)
- Akzentfarbe: /
- Korpusausführung: Comfort E
- Schubkasten: Metallzarge mit Softeinzug
- WT-Plattenfarbe: /
- Stollenfarbe: /
- Griff/Knopf: C3 - Schwarz Matt
- Montage: wandhängend
- Archiv-Nr.: 1-7040-F6-2-Ret2

				Comfort E
Pos.	Stk.	Artikel-Nr. / Anschlag	Beschreibung	Punkte
1	1	BMD014G15205	Glas-Doppelwaschtisch Glas metallic-grau	2905
2	1	W98015M15R	Waschtischunterschrank 4 Auszüge	3376
3	2	SEAES3060	:L/R Spiegelschrank 1-türig einfach verspiegelt	1172
Kombinationspreis:				7453
4	2	ZALAWF60E	Aufsatzleuchte LEDplus-fähig LED Schwarz Matt	510
5	2	ZWP00435E	LEDplus-fähige Zusatzbeleuchtung für Waschplatz	510
6	2	ZCS005E	LEDplus Sensorschalter	230
7	1	OKT073017	L/R Vitrinen-Hängeschrank inkl. LED-Spot mit Glastür	695
8	1	ZCS006E	LEDplus Sensorschalter	115
9	1	HCT094533	L/R Hochschrank 2 Drehtüren	1215
10	1	ZDVSPSG2	Griffset für Spiegelschränke Schwarz	70
11	1	ZZB00375E	LED-Zusatzbeleuchtung für Frontfuge	602
12	2	ZHH00832	Handtuchhalter Schwarz Matt zur Korpusmontage	130
13	2	ZEHM37	Einhebelmischer Schwarz Matt	956
Gesamtwert Zusatzartikel:				5033
Gesamtwert inkl. Zusatzartikel:				12486

Änderungen und Irrtümer vorbehalten!

Kunde:

Lieferant:

Datum:

PELIPAL GmbH
Hans-Wilhelm-Peters-Straße 2
33189 Schlangen

Laufzeit:
Lieferzeit: 30 Arbeitstage
Tel.: 05252/848-0
Fax: 05252/848-158
Mindestbestellwert:
Frachtkosten:
Incoterm:

Punkte

Block:

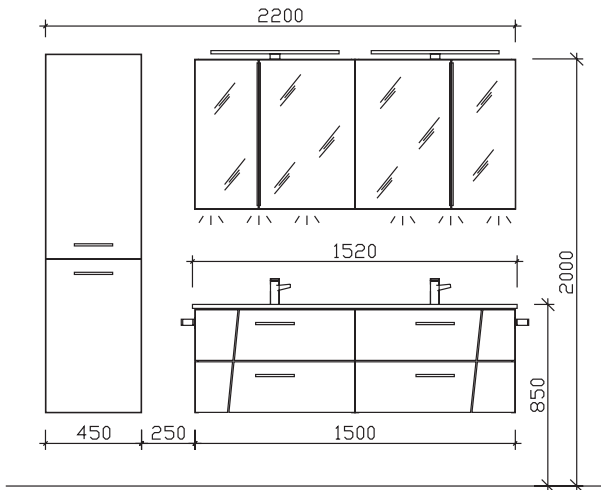

Maß in mm:

450/1530

Energieeffizienzangaben siehe Typenplan

Front: Halifax Eiche quer NB / Quarzgrau Matt Select (4404 - PG 1)
Korpusfarbe: Halifax Eiche quer Nachbildung (450)
Akzentfarbe: /
KorpUSAusführung: Comfort E
Schubkasten: Metallzarge mit Softeinzug
WT-Plattenfarbe: /
Stollenfarbe: /
Griff/Knopf: C3 - Schwarz Matt
Montage: wandhängend
Archiv-Nr.: 1-7040-F5-2-Ret2

			Comfort E	
Pos.	Stk.	Artikel-Nr. / Anschlag	Beschreibung	Punkte
1	1	BMD015F15302	Solid Surface Doppelwaschtisch	2307
2	1	W98015M15R	Waschtischunterschrank 4 Auszüge	3376
3	1	SDEDS3515	Spiegelschrank Doppelspiegel inkl. LED-Fugenbeleuchtung	2795
Kombinationspreis:				8478
4	2	ZDVROS03	Überlaufrosette Schwarz	60
5	2	ZALAWF60E	Aufsatzleuchte LEDplus-fähig LED Schwarz Matt	510
6	2	ZDVSPSG3	Griffset für Spiegelschränke Schwarz	120
7	2	ZWP00165E	LEDplus-fähige Zusatzbeleuchtung für Waschplatz	340
8	1	ZCS005E	LEDplus Sensorschalter	115
9	1	HCT094533	L/R Hochschrank 2 Drehtüren	1215
10	1	ZZB00375E	LED-Zusatzbeleuchtung für Frontfuge	602
11	2	ZHH00832	Handtuchhalter Schwarz Matt zur Korpusmontage	130
12	2	ZEHM37	Einhebelmischer Schwarz Matt	956
Gesamtwert Zusatzartikel:				4048
Gesamtwert inkl. Zusatzartikel:				12526

Änderungen und Irrtümer vorbehalten!

Kunde:	Lieferant:	Datum:
	PELIPAL GmbH Hans-Wilhelm-Peters-Straße 2 33189 Schlangen	Laufzeit: Lieferzeit: 30 Arbeitstage Tel.: 05252/848-0 Fax: 05252/848-158 Mindestbestellwert: Frachtkosten: Incoterm:
Punkte		

Block:

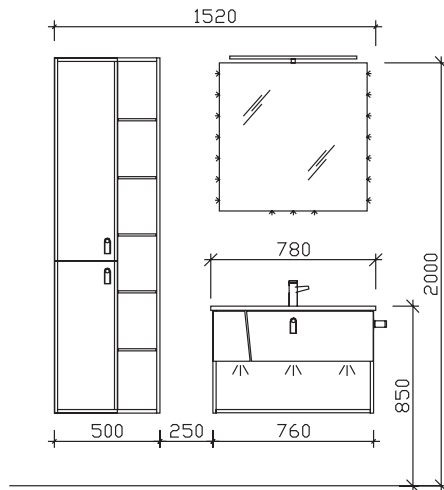

Maß in mm:
500/780

Energieeffizienzangaben siehe Typenplan

Front:	Halifax Eiche quer NB / Schwarz Matt Select (4406 - PG 1)
Korpusfarbe:	Halifax Eiche quer Nachbildung (450)
Akzentfarbe:	/
Korpusausführung:	Comfort E
Schubkasten:	Metallzarge mit Softeinzug
WT-Plattenfarbe:	/
Stollenfarbe:	/
Griff/Knopf:	G3 - Lederschlaufe
Montage:	wandhängend
Archiv-Nr.:	1-7040-F9-V2-2-Ret

Pos.	Stk.	Artikel-Nr. / Anschlag	Beschreibung	Comfort E	
				Punkte	
1	1	BME015F78002	Solid Surface Waschtisch	1470	
2	1	W03015M76L	Waschtischunterschrank 1 Auszug	1266	
3	1	S15-FSP 08	Funktionsspiegel	795	
Kombinationspreis:				3531	
4	1	ZDVROS03	Überlaufrosette Schwarz	30	
5	1	ZALAWF60E	Aufsatzleuchte LEDplus-fähig LED Schwarz Matt	255	
6	1	HCR025033	:L/R Hochschrankregal	1630	
7	1	ZZB00276E	LED-Zusatzbeleuchtung für offenes Fach	314	
8	1	ZHH00832	Handtuchhalter Schwarz Matt zur Korpusmontage	65	
9	1	ZEHM37	Einhebelmischer Schwarz Matt	478	
Gesamtwert Zusatzartikel:				2772	
Gesamtwert inkl. Zusatzartikel:				6303	

Änderungen und Irrtümer vorbehalten!

Kombinationsbeispiele

Waschtisch 800 mm

Punkte

1.1

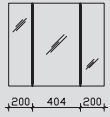

SEEDS3580	1864
BME015M78001	750
W02015M76L	1698

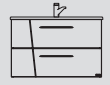

4312

1.2



SEEDS3580	1864
BME015M78001	750
W03015M76L	1266

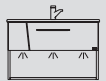

3880

Waschtisch 920 mm

Punkte

2.1

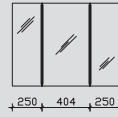

SEEDS3590	1922
BME015M92001	845
W02015M91L	1770

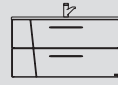

4537

2.2



SEEDS3590	1922
BME015M92001	845
W03015M91L	1348

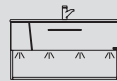

4115

Hier bieten wir Ihnen eine große Auswahl an Formen und Größen von namhaften und bewährten Waschtisch-Herstellern an.

Kombinationsbeispiele

Waschtisch 1220 mm

Punkte

3.1

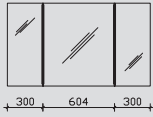

SEEDS3512	2138
BME015M12201	1190
W02015M12L	1955

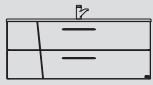

5283

3.2

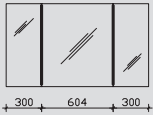

SEEDS3512	2138
BME015M12201	1190
W03015M12L	1468

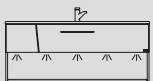

4796

Doppelwaschtisch 1530 mm

Punkte

4.1

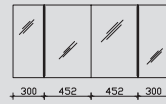

SDEDS3515	2795
BMD015M15301	1260
W98015M15L	3376

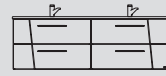

7431

4.2

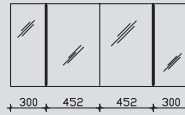

SDEDS3515	2795
BMD015M15301	1260
W97015M15L	2518



6573

Hier bieten wir Ihnen eine große Auswahl an Formen und Größen von namhaften und bewährten Waschtisch-Herstellern an.

NASSAU

MADE IN GERMANY



NASSAU

Front und Korpus frei kombinierbar
Griff: Siehe Detailbeschreibung

Frontdekore PG 1

MDF mit Folie tiefgezogen

Fronten mit chromfarbener Einlage (für Waschtischunterschranke und Griffvarianten Z1)



Fronten mit schwarzer Einlage (für Waschtischunterschranke und Griffvariante V2)

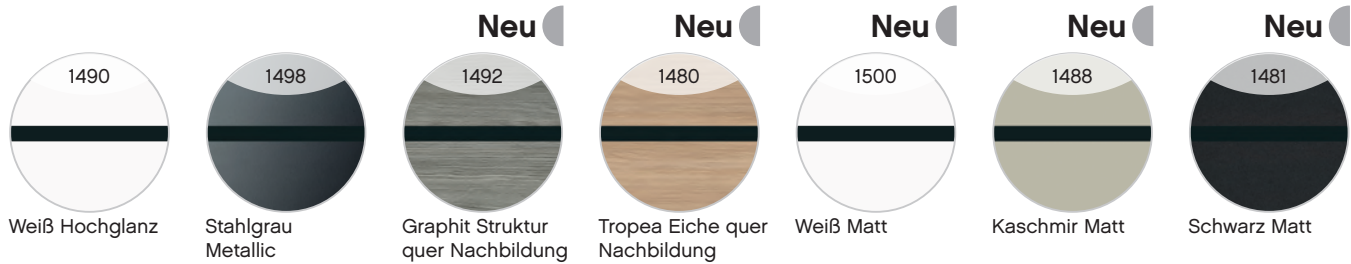

Fronten mit holzfarbener Einlage (für Waschtischunterschranke und Griffvariante O3)

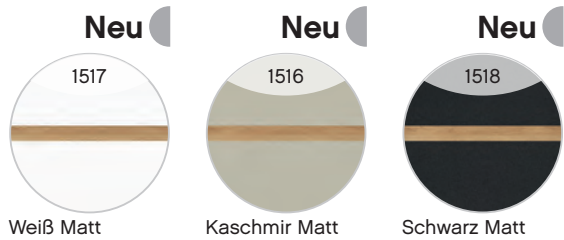

Frontdekore PG 2

MDF mit Folie tiefgezogen und Synchronpore
 Fronten mit chromfarbener Einlage (für Waschtischunterschranke und Griffvarianten Z1)



Halifax Eiche quer
 Nachbildung mit
 Synchronpore

Fronten mit schwarzer Einlage (für Waschtischunterschranke und Griffvariante V2)



Halifax Eiche quer
 Nachbildung mit
 Synchronpore

Korpusdekore

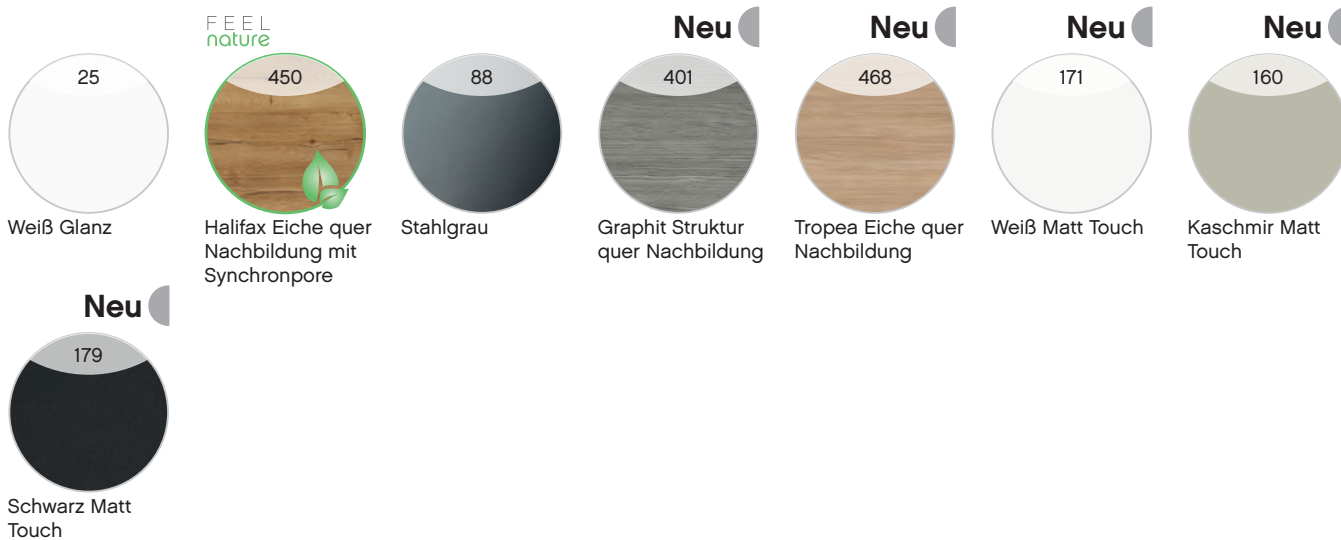

NASSAU

Mineralmarmor-Waschtische



Weiß Glanz

Griffe

Neu



Variante V2
Schwarz Matt



Variante Z1
Chrom Glanz



Variante O3
Massivholz

Aufgrund von unterschiedlichen Türausprägungen/-breiten sind die Griffgeometrien/-längen fix zugeordnet.

Produktfotos



Waschtisch-Übersicht

Mineralmarmor-Waschtische

Breite 715 mm

BME033M71501

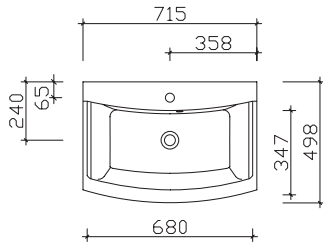

Breite 910 mm

BME033M91001

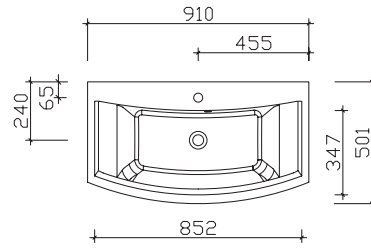

1310 mm

BME033M13101

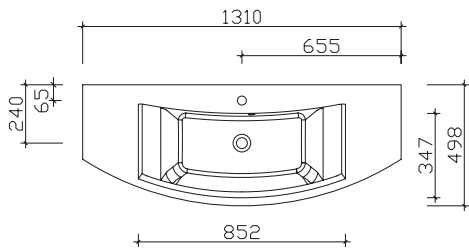

1310 mm

BMD033M13101

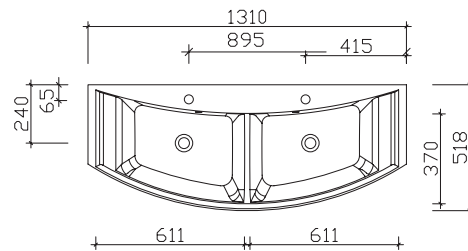

Spiegelschrank-Übersicht

SEEE02193



Spiegelschrank inkl. schwarzem LED-Profil (rechts und links)

	Breite in mm
SEEE02173	732
SEEE02193	932
SEEE02113	1332
SDEE02113	1332

Unterbau 715 mm

Hier bieten wir eine große Auswahl an Formen und Größen namhafter und bewährter Hersteller. Waschtisch-Artikel ohne Armatur.



Mineralmarmor-Waschtisch

Weiß Glanz (01)
mit Armaturbohrung und integriertem Überlauf

Schwarze Überlaufrosetten (ZDVROS02) optional im Zubehör bestellbar!

Höhe	Breite	Tiefe	Artikel-Nr.	Aufteilung Breite	PG 1	PG 2	PG 3
20	715	498	BME033M71501		782		



LED-Zusatzbeleuchtung

für Schattenfuge, inkl. Bewegungssensor

Sensorschalter (ZCS008E) optional bestellbar zur Steuerung von LEDplus (Farbtemperaturwechsel) bei Waschtischunterschrank!

Nicht separat bestellbar!

12V
412LM
3,6W
2800-6500K

Höhe	Breite	Tiefe	Artikel-Nr.	Aufteilung Breite	PG 1	PG 2	PG 3
-	700		ZLH00170E		425		
-			ZCS008E		115		

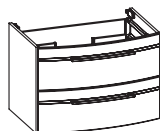

Waschtischunterschrank

2 Auszüge

Höhe	Breite	Tiefe	Artikel-Nr.	Aufteilung Breite	PG 1	PG 2	PG 3
482	700	480	W02033M69		1489	1586	

Überbau 732 mm

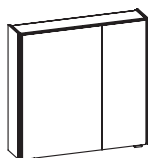

Spiegelschrank

inkl. schwarzem LED-Profil (rechts und links)
einfach verspiegelt, 2 Drehtüren, 4 Glaseinlegeböden
Schalter/Steckdose
Anschlag von links: R L
Abb. zeigt links

Sensorschalter (ZCS005E) optional bestellbar zur Steuerung von LEDplus (Farbtemperaturwechsel bei Spiegelschränken)

Aufsatzleuchten optional bestellbar!

12V
1668-1728LM
13,6W
3000-6000K

Höhe	Breite	Tiefe	Artikel-Nr.	Aufteilung Breite	PG 1	PG 2	PG 3
703	732	170	SEEE02173	L/R	450/250	1251	
-			ZCS005E		115		

Überbau 732 mm



LED-Zusatzbeleuchtung
zur Waschtischbeleuchtung
optional einsetzbar zu:
SEEE02173

12V
358LM
2,8W
2900-6400K

Nicht separat bestellbar!

Höhe	Breite	Tiefe	Artikel-Nr.	Aufteilung Breite	PG 1	PG 2	PG 3
-	650		ZWP00165E		170		

Unterbau 910 mm

Hier bieten wir eine große Auswahl an Formen und Größen namhafter und bewährter Hersteller. Waschtisch-Artikel ohne Armatur.



Mineralmarmor-Waschtisch

Weiß Glanz (01)
mit Armaturbohrung und integriertem Überlauf

Schwarze Überlaufrosetten (ZDVROS02) optional im Zubehör bestellbar!

Höhe	Breite	Tiefe	Artikel-Nr.	Aufteilung Breite	PG 1	PG 2	PG 3
20	910	501	BME033M91001		852		



LED-Zusatzbeleuchtung

für Schattenfuge, inkl. Bewegungssensor

Sensorschalter (ZCS008E) optional bestellbar zur Steuerung von LEDplus (Farbtemperaturwechsel) bei Waschtischunterschrank!

Nicht separat bestellbar!

12V
522LM
4,56W
2800-6500K

Höhe	Breite	Tiefe	Artikel-Nr.	Aufteilung Breite	PG 1	PG 2	PG 3
-	900		ZLH00190E		442		
-			ZCS008E		115		

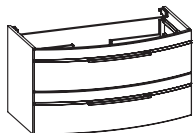

Waschtischunterschrank

2 Auszüge

Höhe	Breite	Tiefe	Artikel-Nr.	Aufteilung Breite	PG 1	PG 2	PG 3
482	900	480	W02033M89		1632	1738	

Überbau 932 mm

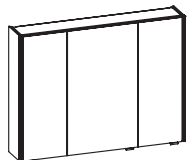

Spiegelschrank

inkl. schwarzem LED-Profil (rechts und links)
einfach verspiegelt, 3 Drehtüren, 6 Glaseinlegeböden
Schalter/Steckdose
Anschlag von links: R L L

Sensorschalter (ZCS005E) optional bestellbar zur Steuerung von LEDplus (Farbtemperaturwechsel bei Spiegelschränken)

Aufsatzleuchten optional bestellbar!

12V
1668-1728LM
13,6W
3000-6000K

Höhe	Breite	Tiefe	Artikel-Nr.	Aufteilung Breite	PG 1	PG 2	PG 3
703	932	170	SEEE02193	250/400/250	1438		
-			ZCS005E		115		

Überbau 932 mm



LED-Zusatzbeleuchtung
zur Waschplatzbeleuchtung
optional einsetzbar zu:
SEEE02193

12V
358LM
2,8W
2900-6400K

Nicht separat bestellbar!

Höhe	Breite	Tiefe	Artikel-Nr.	Aufteilung Breite	PG 1	PG 2	PG 3
-	650		ZWP00165E		170		

Unterbau 1310 mm

Hier bieten wir eine große Auswahl an Formen und Größen namhafter und bewährter Hersteller. Waschtisch-Artikel ohne Armatur.



Mineralmarmor-Waschtisch

Weiß Glanz (01)
mit Armaturbohrung und integriertem Überlauf

Schwarze Überlaufrosetten (ZDVROS02) optional im Zubehör bestellbar!

Höhe	Breite	Tiefe	Artikel-Nr.	Aufteilung Breite	PG 1	PG 2	PG 3
20	1310	498	BME033M13101		1009		



LED-Zusatzbeleuchtung

für Schattenfuge, inkl. Bewegungssensor

Sensorschalter (ZCS008E) optional bestellbar zur Steuerung von LEDplus (Farbtemperaturwechsel) bei Waschtischunterschrank!

Nicht separat bestellbar!

12V
770LM
6,72W
2800-6500K

Höhe	Breite	Tiefe	Artikel-Nr.	Aufteilung Breite	PG 1	PG 2	PG 3
-	1300		ZLH00113E		483		
-			ZCS008E		115		

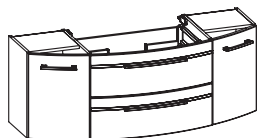

Waschtischunterschrank

2 Auszüge, 2 Drehtüren, 2 Glasablageböden

Höhe	Breite	Tiefe	Artikel-Nr.	Aufteilung Breite	PG 1	PG 2	PG 3
482	1290	480	W02033M12	300/690/300	2324	2495	

Überbau 1332 mm

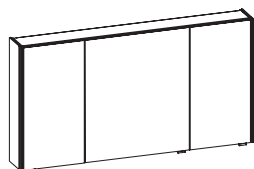

Spiegelschrank

inkl. schwarzem LED-Profil (rechts und links)
einfach verspiegelt, 3 Drehtüren, 6 Glaseinlegeböden
Schalter/Steckdose
Anschlag von links: R L L

Sensorschalter (ZCS005E) optional bestellbar zur Steuerung von LEDplus (Farbtemperaturwechsel bei Spiegelschränken)

Aufsatzleuchten optional bestellbar!

12V
1668-1728LM
13,6W
3000-6000K

Höhe	Breite	Tiefe	Artikel-Nr.	Aufteilung Breite	PG 1	PG 2	PG 3
703	1332	170	SEEE02113	350/600/350	1615		
-			ZCS005E		115		

Überbau 1332 mm



LED-Zusatzbeleuchtung
zur Waschplatzbeleuchtung
optional einsetzbar zu:
SEEE02113

12V
358LM
2,8W
2900-6400K

Nicht separat bestellbar!

Höhe	Breite	Tiefe	Artikel-Nr.	Aufteilung Breite	PG 1	PG 2	PG 3
-	650		ZWP00165E		170		

Unterbau 1310 mm

Hier bieten wir eine große Auswahl an Formen und Größen namhafter und bewährter Hersteller. Waschtisch-Artikel ohne Armatur.



Mineralmarmor-Doppelwaschtisch

Weiß Glanz (01)
mit 2 Armaturbohrungen und
2x integriertem Überlauf

Schwarze Überlaufrosetten (ZDVROS02) optional im Zubehör bestellbar!

Höhe	Breite	Tiefe	Artikel-Nr.	Aufteilung Breite	PG 1	PG 2	PG 3
20	1310	518	BMD033M13101		1130		



LED-Zusatzbeleuchtung

für Schattenfuge, inkl. Bewegungssensor

Sensorschalter (ZCS008E) optional bestellbar zur Steuerung von LEDplus (Farbtemperaturwechsel) bei Waschtischunterschrank!

Nicht separat bestellbar!

12V
770LM
6,72W
2800-6500K

Höhe	Breite	Tiefe	Artikel-Nr.	Aufteilung Breite	PG 1	PG 2	PG 3
-	1300		ZLH00113E		483		
-			ZCS008E		115		

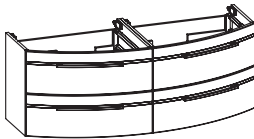

Waschtischunterschrank

4 Auszüge

Höhe	Breite	Tiefe	Artikel-Nr.	Aufteilung Breite	PG 1	PG 2	PG 3
482	1288	500	W98033M12		3180	3387	

Überbau 1332 mm

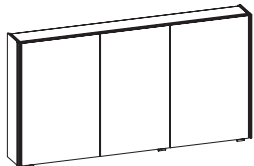

Spiegelschrank

inkl. schwarzem LED-Profil (rechts und links)
einfach verspiegelt, 3 Drehtüren, 6 Glaseinlegeböden
Schalter/Steckdose
Anschlag von links: R L L

Sensorschalter (ZCS005E) optional bestellbar zur Steuerung von LEDplus (Farbtemperaturwechsel bei Spiegelschränken)

Aufsatzleuchten optional bestellbar!

12V
1668-1728LM
13,6W
3000-6000K

Höhe	Breite	Tiefe	Artikel-Nr.	Aufteilung Breite	PG 1	PG 2	PG 3
703	1332	170	SDEE02113	450/400/450	1692		
-			ZCS005E		115		

Überbau 1332 mm



LED-Zusatzbeleuchtung
 zur Waschtischbeleuchtung
 optional einsetzbar zu:
 SDEE02113

12V
165LM
1,4W
2900-6400K

Nicht separat bestellbar! Immer nur 2 Stück bestellbar!

Höhe	Breite	Tiefe	Artikel-Nr.	Aufteilung Breite	PG 1	PG 2	PG 3
-	350		ZWP00335E		150		

**Aufsatzleuchten und Kränze optional für Spiegelschränke
(Leuchten nicht separat bestellbar)**

	SEEE02173	SEEE02193	SEEE02113	SDEE02113
EB-LS-AF-600F	●	●	●	2 ●
EB-LS-AF-900F		●	●	●
EB-LS-AG-400F	●	●	●	2 ●
EB-LS-AG-600F	●	●	●	2 ●
EB-LS-AG-900F		●	●	●
EB-LS-AM-400F	●	●	●	2 ●
EB-LS-AM-600F	●	●	●	2 ●
EB-LS-AM-900F		●	●	●
EB-LS-AM-1100F			●	●
EB-LS-AQ-600F	●	●	●	2 ●
EB-LS-AQ-900F		●	●	●
ZAL AUF 40 E	●	●	●	2 ●
ZAL AUF 60 E	●	●	●	2 ●
ZAL AUF 90 E		●	●	●
ZAL AWF 40 E	●	●	●	2 ●
ZAL AWF 60 E	●	●	●	2 ●
ZAL AWF 90 E		●	●	●
ZAL AZF 40 E	●	●	●	2 ●
ZAL AZF 60 E	●	●	●	2 ●
ZAL AZF 90 E		●	●	●
ZAL BBF 60 E	●	●	●	2 ●
ZAL BBF 90 E		●	●	●
ZAL BBF 11 E			●	●
ZAL BCF 60 E	●	●	●	2 ●
ZAL BCF 90 E		●	●	●
ZAL BCF 11 E			●	●
ZAKAYV18E-200-600F				
ZAKAYV18E-601-800F	●			
ZAKAYV18E-801-1000F		●		
ZAKAYV18E-1001-1200F				
ZAKAYV18E-1201-1400F			●	●
ZAKAYV18E-1401-1600F				
ZAKAYV18E-1601-1800F				
ZKB 01VC 79 E	●			
ZKB 02VC 11 E		●		
ZKB 03VC 14 E			●	●
ZKB 04VC 18 E				
ZKB 01VS 79 E	●			
ZKB 02VS 11 E		●		
ZKB 03VS 14 E			●	●
ZKB 04VS 18 E				
ZKB 06VC 18 E	●	●	●	●

Kunde:	Lieferant:	Datum:
	PELIPAL GmbH Hans-Wilhelm-Peters-Straße 2 33189 Schlangen	Laufzeit: Lieferzeit: 30 Arbeitstage Tel.: 05252/848-0 Fax: 05252/848-158 Mindestbestellwert: Frachtkosten: Incoterm:
Punkte		

Block:

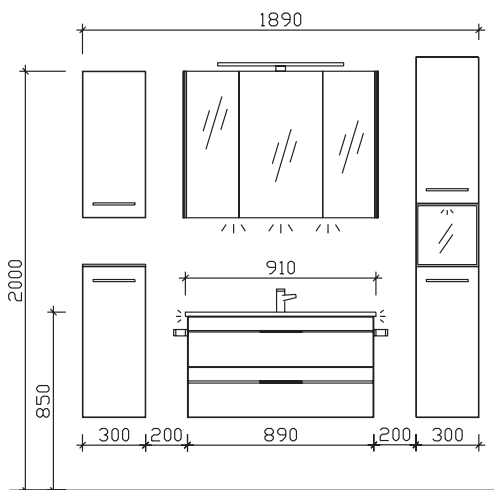

Maß in mm:
300/910/300

Energieeffizienzangaben siehe Typenplan

Front:	Eiche Halifax quer NB mit schwarzer Einlage (1496 - PG 2)
Korpusfarbe:	Eiche Halifax quer Nachbildung (450)
Akzentfarbe:	/
Korpusausführung:	Comfort E
Schubkasten:	Metallzarge mit Softeinzug
WT-Plattenfarbe:	/
Stollenfarbe:	/
Griff/Knopf:	V2
Montage:	wandhängend
Archiv-Nr.:	1-7045-F1-V2-1-RET1

Pos.	Stk.	Artikel-Nr. / Anschlag	Beschreibung	Comfort E Punkte
1	1	BME033M91001	Mineralmarmor-Waschtisch weiß	852
2	1	W02033M89	Waschtischunterschrank 2 Auszüge	1738
3	1	SEEE02193	Spiegelschrank 3-türig einfach verspiegelt inkl.LED-Profil	1438
Kombinationspreis:				4028
4	1	ZWP00265E	LEDplus-fähige Zusatzbeleuchtung für Waschplatz	275
5	1	ZALAWF60E	Aufsatzleuchte LEDplus-fähig LED Schwarz Matt	255
6	1	ZCS005E	LEDplus Sensorschalter	115
7	1	ZLH00190E	LED-Zusatzbeleuchtung	442
8	1	ZDVROS02	Überlaufrosette Schwarz	30
9	1	HLT043033	L/R Vitrinen-Hochschrank 2 Drehtüren inkl. LED-Spot mit Glastür	1364
10	1	ZCS006E	LEDplus Sensorschalter	115
11	1	OKT013017	L/R Hängeschrank 1 Drehtür	450
12	1	UGT513033	L/R Unterschrank 1 Drehtür inkl. Abdeckplatte	524
13	2	ZHH00832	Handtuchhalter Schwarz Matt zur Korpusmontage	130
14	1	ZDVSPSG2	Griffset für Spiegelschränke Schwarz	70
15	1	ZEHM37	Einhebelmischer Schwarz Matt	478
Gesamtwert Zusatzartikel:				4248
Gesamtwert inkl. Zusatzartikel:				8276

Änderungen und Irrtümer vorbehalten!

Kunde:

Lieferant:

Datum:

Laufzeit:

Lieferzeit:

Tel.:

Fax:

Mindestbestellwert:

Frachtkosten:

Incoterm:

PELIPAL GmbH
Hans-Wilhelm-Peters-Straße 2
33189 Schlangen

30 Arbeitstage

05252/848-0

05252/848-158

Punkte

Block:

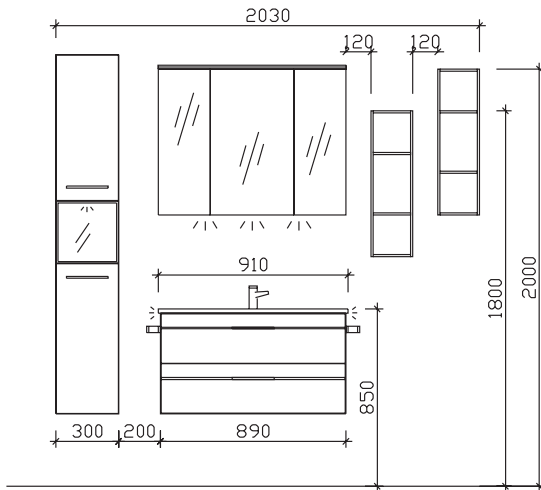

Maß in mm:

300/910/400

Energieeffizienzangaben siehe Typenplan

Front: Stahlgrau Metallic mit schwarzer Einlage (1498 - PG 1)
Korpusfarbe: Stahlgrau (88)
Akzentfarbe: Schwarz Matt Touch (179)
KorpUSAusführung: Comfort E
Schubkasten: Metallzarge mit Softeinzug
WT-Plattenfarbe: /
Stollenfarbe: /
Griff/Knopf: V2
Montage: wandhängend
Archiv-Nr.: 1-7045-F2-1

Pos.	Stk.	Artikel-Nr. / Anschlag	Beschreibung	Comfort E Punkte
1	1	BME033M91001	Mineralmarmor-Waschtisch weiß	852
2	1	W02033M89	Waschtischunterschrank 2 Auszüge	1632
3	1	SEAES3090	Spiegelschrank 3-türig einfach verspiegelt	860
Kombinationspreis:				3344
4	1	ZWP00265E	LEDplus-fähige Zusatzbeleuchtung für Waschplatz	275
5	1	ZAKAYV18E	Acrylkranz LEDplus-fähig variabel in der Breite, B 900	510
7	1	ZCS005E	LEDplus Sensorschalter	115
6	1	ZLH00190E	LED-Zusatzbeleuchtung	442
8	1	ZDVROS02	Überlaufrosette Schwarz	30
9	1	HLT043033	L/R Vitrinen-Hochschrank 2 Drehtüren inkl. LED-Spot mit Glastür	1275
10	1	ZCS006E	LEDplus Sensorschalter	115
11	2	EM-WR20-03-7017	Wandregal 3 Fächer	750
12	1	ZHH00832	Handtuchhalter Schwarz Matt zur Korpusmontage	65
13	1	ZDVSPSG2	Griffset für Spiegelschränke Schwarz	70
14	1	ZEHM37	Einhebelmischer Schwarz Matt	478
Gesamtwert Zusatzartikel:				4125
Gesamtwert inkl. Zusatzartikel:				7469

Änderungen und Irrtümer vorbehalten!

Kunde:	Lieferant:	Datum:
	PELIPAL GmbH Hans-Wilhelm-Peters-Straße 2 33189 Schlangen	Laufzeit: Lieferzeit: 30 Arbeitstage Tel.: 05252/848-0 Fax: 05252/848-158 Mindestbestellwert: Frachtkosten: Incoterm:
Punkte		

Block:

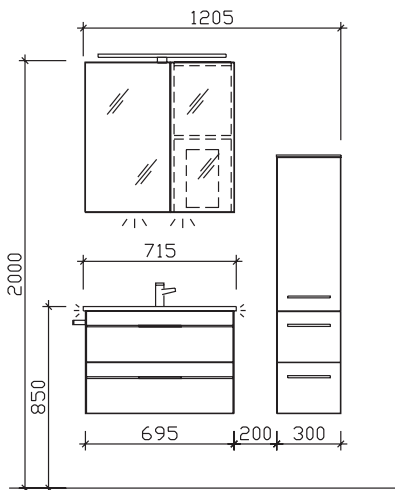

Maß in mm:
715/300

Energieeffizienzangaben siehe Typenplan

- Front: Weiß Hochglanz mit Chromeinlage (1110 - PG 1)
- Korpusfarbe: Weiß Glanz (25)
- Akzentfarbe: /
- Korpusausführung: Comfort E
- Schubkasten: Metallzarge mit Softeinzug
- WT-Plattenfarbe: /
- Stollenfarbe: /
- Griff/Knopf: Z1
- Montage: wandhängend
- Archiv-Nr.: 1-7045-F3-V1-1-Ret2

Comfort E

Pos.	Stk.	Artikel-Nr. / Anschlag	Beschreibung	Punkte
1	1	BME033M71501	Mineralmarmor-Waschtisch weiß	782
2	1	W02033M69	Waschtischunterschrank 2 Auszüge	1489
3	1	SKNEKS170R	Spiegelschrank Vorzugskombi	800
			Kombinationspreis:	3071
4	1	ZWP00435E	LEDplus-fähige Zusatzbeleuchtung für Waschplatz	255
5	1	ZALAZF60E	Aufsatzleuchte LEDplus-fähig Chrom Glanz	365
6	1	ZCS005E	LEDplus Sensorschalter	115
7	1	ZLH00190E	LED-Zusatzbeleuchtung	442
8	1	MCL513033	:L/R Midischrank 1 Drehtür, 2 Auszüge inkl. Abdeckplatte	1220
9	1	HH6-380-1	Handtuchhalter 1-armig zur Korpusmontage	90
10	1	EHM-25-C	Einhebelmischer Chrom Glanz	1170
			Gesamtwert Zusatzartikel:	3657
			Gesamtwert inkl. Zusatzartikel:	6728

Änderungen und Irrtümer vorbehalten!

Kunde:

Lieferant:

Datum:

Laufzeit:

Lieferzeit:

Tel.:

Fax:

Mindestbestellwert:

Frachtkosten:

Incoterm:

PELIPAL GmbH
Hans-Wilhelm-Peters-Straße 2
33189 Schlangen

30 Arbeitstage

05252/848-0

05252/848-158

Punkte

Block:

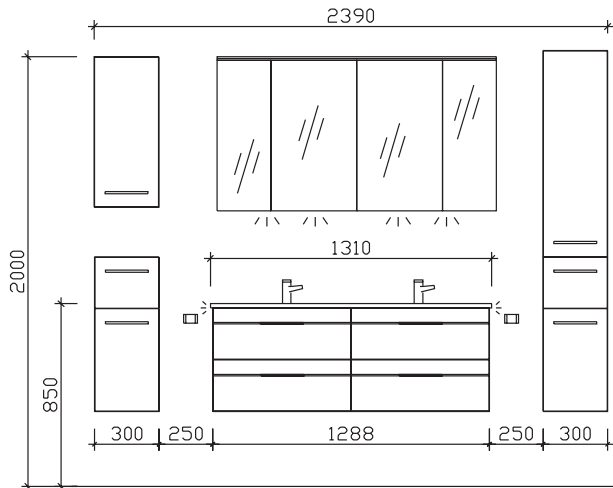

Maß in mm:

300/1310/300

Energieeffizienzangaben siehe Typenplan

Front: Tropea Eiche quer NB mit Chromeinlage (1484 - PG 1)
Korpusfarbe: Tropea Eiche quer Nachbildung (468)
Akzentfarbe: /
Korpusausführung: Comfort E
Schubkasten: Metallzarge mit Softeinzug
WT-Plattenfarbe: /
Stollenfarbe: /
Griff/Knopf: Z1
Montage: wandhängend
Archiv-Nr.: 1-7045-F4-V2-1-Ret2

Pos.	Stk.	Artikel-Nr. / Anschlag	Beschreibung	Comfort E Punkte
1	1	BMD033M13101	Mineralmarmor-Doppelwaschtisch weiß	1130
2	1	W98033M12	Waschtischunterschrank 4 Auszüge	3180
3	1	SDAES3013	Spiegelschrank 4-türig einfach verspiegelt	1322
Kombinationspreis:				5632
4	1	ZAKAYV18E	Acrylkranz LEDplus-fähig variabel in der Breite, B 1300	638
5	1	ZCS005E	LEDplus Sensorschalter	115
6	2	ZWP00435E	LEDplus-fähige Zusatzbeleuchtung für Waschplatz	510
7	1	ZLH00190E	LED-Zusatzbeleuchtung	442
8	1	UGL513033	L/R Unterschrank 1 Auszug, 1 Drehtür inkl. Abdeckplatte	766
9	1	OKT013017	L/R Hängeschrank 1 Drehtür	420
10	1	HCL013033	L/R Hochschrank 2 Drehtüren, 1 Auszug	1076
11	2	HHWE 3-345	Handtuchhalter 2-armig, eckig, zur Wandmontage	360
12	2	EHM-25-C	Einhebelmischer Chrom Glanz	2340
Gesamtwert Zusatzartikel:				6667
Gesamtwert inkl. Zusatzartikel:				12299

Änderungen und Irrtümer vorbehalten!

Kombinationsbeispiele

Waschtisch 715 mm				Waschtisch 910 mm			
		Punkte				Punkte	
1.2	PG 1	PG 2		2.2	PG 1	PG 2	
	SEEE02173	1251	1251		SEEE02193	1438	1438
	BME033M71501	782	782		BME033M91001	852	852
	W02033M69	1489	1586		W02033M89	1632	1738
		3522	3619			3922	4028

Kombinationsbeispiele

Waschtisch 1310 mm

4.2	PG 1	Punkte	
		PG 2	
	SEEE02113	1615	1615
	BME033M13101	1009	1009
	W02033M12	2324	2495
		4948	5119

Waschtisch 1310 mm

3.2	PG 1	Punkte	
		PG 2	
	SDEE02113	1692	1692
	BMD033M13101	1130	1130
	W98033M12	3180	3387
		6002	6209

ETTEN

MADE IN GERMANY



BEST of
DESIGN
SCHÖNER
WOHNEN



Dekor- und Farbauswahl

Für Bestellungen wählen Sie bitte 3 Farben aus: Frontdekor (1), Korpusdekor (2) und Akzentfarbe (3).
Bei identischer Korpus- und Akzentfarbe ist die Seitenwange durchgehend einteilig.
Bei den Serien-Beimöbeln gibt die Akzentfarbe das Design der Rückwand und der Regalböden vor.



Bild zeigt Waschtischunterschrank mit Frontfarbe Halifax Eiche, Korpusfarbe Halifax Eiche und Akzentfarbe Schilfgrün Matt.



Bild zeigt Waschtischunterschrank mit Frontfarbe Halifax Eiche, Korpusfarbe Schilfgrün Matt **und** Akzentfarbe Schilfgrün Matt.

Front und Korpus im Dekorverbund
 Griff: Siehe Detailbeschreibung

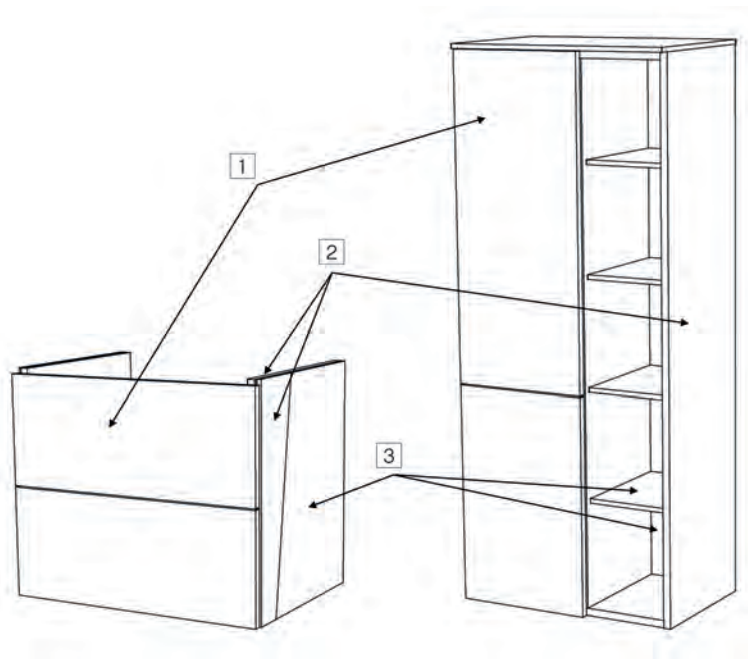
 Frontdekore PG 1

Melaminplatte mit ABS-Kante

FEEL
nature



629
Polar Pinie quer
Nachbildung

FEEL
nature



630
Boreas Pinie quer
Nachbildung

 Frontdekore PG 2

MDF mit Lacklaminat/lackierte PET-Folie/UV-Lack-Beschichtung

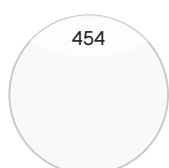

454
Weiß Hochglanz
Select

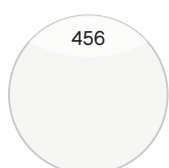

456
Weiß Matt Select

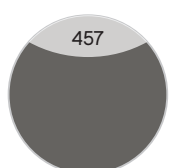

457
Quarzgrau Matt
Select



463
Schwarz Matt
Select

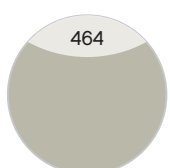

464
Kaschmir Matt
Select

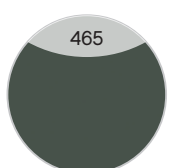

465
Schilfgrün Matt
Select

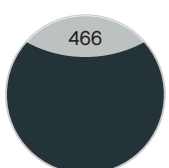

466
Baltic Blau Matt
Select

 Frontdekore PG 2

Melaminplatte mit Synchronpore und ABS-Kante

FEEL
nature



628
Halifax Eiche quer
Nachbildung mit
Synchronpore

Korpusdekore



25
Weiß Glanz



171
Weiß Matt Touch

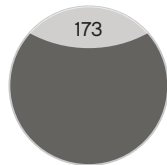

173
Quarzgrau Matt Touch

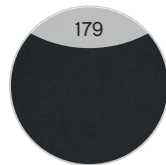

179
Schwarz Matt Touch

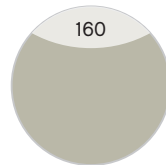

160
Kaschmir Matt Touch

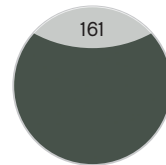

161
Schilfgrün Matt Touch

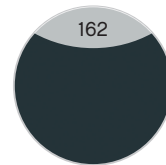

162
Baltic Blau Matt Touch



450
Halifax Eiche quer Nachbildung mit Synchronpore

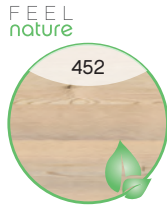

452
Polar Pinie quer Nachbildung

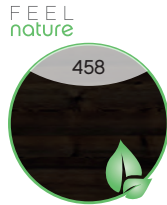

458
Boreas Pinie quer Nachbildung

Akzentfarben

Gilt nur für 10 mm Stollen und Abdeckplatten



46
Weiß Hochglanz Select



48
Weiß Matt Select

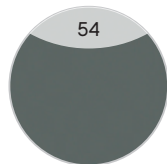

54
Quarzgrau Matt Select

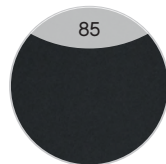

85
Schwarz Matt Select

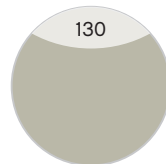

130
Kaschmir Matt Select

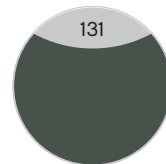

131
Schilfgrün Matt Select

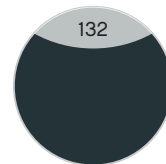

132
Baltic Blau Matt Select



450
Halifax Eiche quer Nachbildung mit Synchronpore



452
Polar Pinie quer Nachbildung

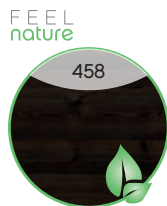

458
Boreas Pinie quer Nachbildung

Keramikwaschtische

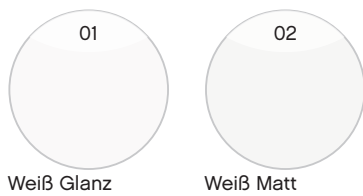

Griffe



Aufgrund von unterschiedlichen Türausprägungen/-breiten sind die Griffgeometrien/-längen fix zugeordnet.

Waschtisch-Übersicht

Keramikwaschtische

Breite 600 mm

BME005S60001/02

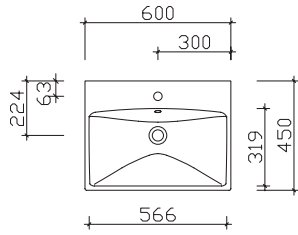

Breite 800 mm

BME005S80001/02

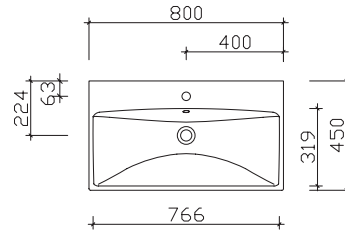

Breite 1000 mm

BME005S10001/02

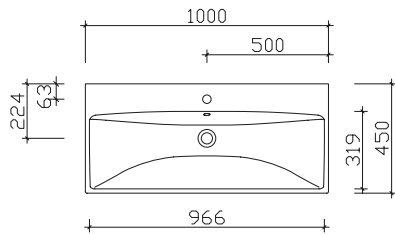

Breite 1200 mm

BME005S12001/02

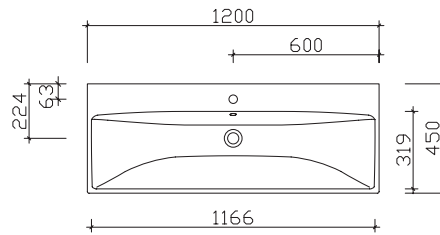

Breite 1200 mm

BMD005S12001/02

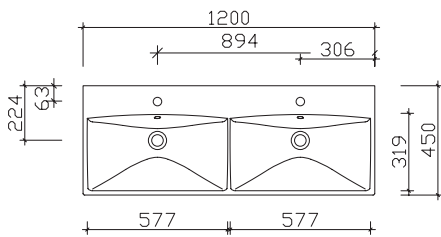

Produktfotos



Unterbau 600 mm

Hier bieten wir eine große Auswahl an Formen und Größen namhafter und bewährter Hersteller. Waschtisch-Artikel ohne Armatur.



Keramikwaschtisch

Weiß (01), Weiß Matt (02)
mit Armaturbohrung und integriertem Überlauf

Schwarze Überlaufrosetten (ZDVROS01) optional im Zubehör bestellbar!

Höhe	Breite	Tiefe	Artikel-Nr.	Aufteilung Breite	PG 1	PG 2	PG 3
50	600	450	BME005S60001		590		
50	600	450	BME005S60002		765		



Waschtischunterschrank

mit Siphonausschnitt
1 Auszug
mit asymmetrischer Korpusoptik

Höhe	Breite	Tiefe	Artikel-Nr.	Aufteilung Breite	PG 1	PG 2	PG 3
410	570	428	W01005S57		1198	1250	



Waschtischunterschrank

mit Siphonausschnitt
2 Auszüge
mit asymmetrischer Korpusoptik

Höhe	Breite	Tiefe	Artikel-Nr.	Aufteilung Breite	PG 1	PG 2	PG 3
490	570	428	W02005S57		1425	1495	

Unterbau 800 mm

Hier bieten wir eine große Auswahl an Formen und Größen namhafter und bewährter Hersteller. Waschtisch-Artikel ohne Armatur.



Keramikwaschtisch

Weiß (01), Weiß Matt (02)

mit Armaturbohrung und integriertem Überlauf

Schwarze Überlaufrosetten (ZDVROS01) optional im Zubehör bestellbar!

Höhe	Breite	Tiefe	Artikel-Nr.	Aufteilung Breite	PG 1	PG 2	PG 3
50	800	450	BME005S80001		702		
50	800	450	BME005S80002		934		



Waschtischunterschrank

mit Siphonausschnitt

1 Auszug

mit asymmetrischer Korpusoptik

Höhe	Breite	Tiefe	Artikel-Nr.	Aufteilung Breite	PG 1	PG 2	PG 3
410	755	428	W01005S77		1230	1290	



Waschtischunterschrank

mit Siphonausschnitt

2 Auszüge

mit asymmetrischer Korpusoptik

Höhe	Breite	Tiefe	Artikel-Nr.	Aufteilung Breite	PG 1	PG 2	PG 3
490	755	428	W02005S77		1510	1592	

Unterbau 1000 mm

Hier bieten wir eine große Auswahl an Formen und Größen namhafter und bewährter Hersteller. Waschtisch-Artikel ohne Armatur.



Keramikwaschtisch

Weiß (01), Weiß Matt (02)
mit Armaturbohrung und integriertem Überlauf

Schwarze Überlaufrosetten (ZDVROS01) optional im Zubehör bestellbar!

Höhe	Breite	Tiefe	Artikel-Nr.	Aufteilung Breite	PG 1	PG 2	PG 3
50	1000	450	BME005S10001		812		
50	1000	450	BME005S10002		1088		



Waschtischunterschrank

mit Siphonausschnitt
1 Auszug
mit asymmetrischer Korpusoptik

Höhe	Breite	Tiefe	Artikel-Nr.	Aufteilung Breite	PG 1	PG 2	PG 3
410	955	428	W01005S97		1335	1405	

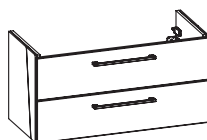

Waschtischunterschrank

mit Siphonausschnitt
2 Auszüge
mit asymmetrischer Korpusoptik

Höhe	Breite	Tiefe	Artikel-Nr.	Aufteilung Breite	PG 1	PG 2	PG 3
490	955	428	W02005S97		1630	1728	

Unterbau 1200 mm

Hier bieten wir eine große Auswahl an Formen und Größen namhafter und bewährter Hersteller. Waschtisch-Artikel ohne Armatur.



Keramikwaschtisch

Weiß (01), Weiß Matt (02)

mit Armaturbohrung und integriertem Überlauf

Schwarze Überlaufrosetten (ZDVROS01) optional im Zubehör bestellbar!

Höhe	Breite	Tiefe	Artikel-Nr.	Aufteilung Breite	PG 1	PG 2	PG 3
60	1200	450	BME005S12001		1268		
60	1200	450	BME005S12002		1725		

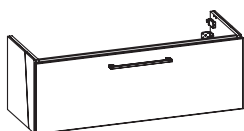

Waschtischunterschrank

mit Siphonausschnitt

1 Auszug

mit asymmetrischer Korpusoptik

Höhe	Breite	Tiefe	Artikel-Nr.	Aufteilung Breite	PG 1	PG 2	PG 3
410	1155	428	W01005S12		1382	1465	

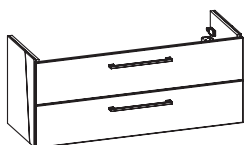

Waschtischunterschrank

mit Siphonausschnitt

2 Auszüge

mit asymmetrischer Korpusoptik

Höhe	Breite	Tiefe	Artikel-Nr.	Aufteilung Breite	PG 1	PG 2	PG 3
490	1155	428	W02005S12		1685	1798	

Unterbau 1200 mm

Hier bieten wir eine große Auswahl an Formen und Größen namhafter und bewährter Hersteller. Waschtisch-Artikel ohne Armatur.



Keramikwaschtisch

Weiß (01), Weiß Matt (02)

mit 2 Armaturbohrungen und 2x integriertem Überlauf

Schwarze Überlaufrosetten (ZDVROS01) optional im Zubehör bestellbar!

Höhe	Breite	Tiefe	Artikel-Nr.	Aufteilung Breite	PG 1	PG 2	PG 3
50	1200	450	BMD005S12001		1310		
50	1200	450	BMD005S12002		1690		

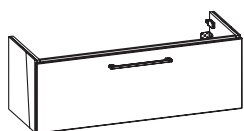

Waschtischunterschrank

mit Siphonausschnitt

1 Auszug

mit asymmetrischer Korpusoptik

Höhe	Breite	Tiefe	Artikel-Nr.	Aufteilung Breite	PG 1	PG 2	PG 3
410	1155	428	W99005S12		1475	1560	

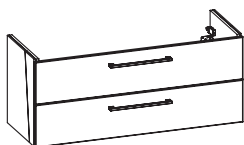

Waschtischunterschrank

mit Siphonausschnitt

2 Auszüge

mit asymmetrischer Korpusoptik

Höhe	Breite	Tiefe	Artikel-Nr.	Aufteilung Breite	PG 1	PG 2	PG 3
490	1155	428	W98005S12		1752	1865	

Beimöbel

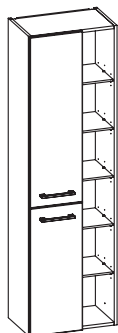

Hochschrankregal

offenes Regal mit Einlegeböden und Rückwand im Akzentdekor
 2 Drehtüren, 4 Glaseinlegeböden, 1 fester Boden
 Abb. zeigt links

**Achtung: Der Türanschlag befindet sich immer
 auf der gegenüberliegenden Seite des offenen Regals!
 Bitte Türanschlag links (L), rechts (R) angeben!**

Höhe	Breite	Tiefe	Artikel-Nr.	Aufteilung Breite	PG 1	PG 2	PG 3
1680	500	330	HCR075033	L/R	1200	1315	

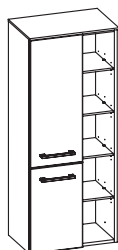

Midischrankregal

offenes Regal mit Einlegeböden und Rückwand im Akzentdekor
 2 Drehtüren, 3 Glaseinlegeböden, 1 fester Boden
 inkl. Abdeckplatte
 Abb. zeigt links

**Achtung: Der Türanschlag befindet sich immer
 auf der gegenüberliegenden Seite des offenen Regals!
 Bitte Türanschlag links (L), rechts (R) angeben!**

Höhe	Breite	Tiefe	Artikel-Nr.	Aufteilung Breite	PG 1	PG 2	PG 3
1210	500	330	MCR565033	L/R	1070	1160	

Weitere Beimöbel finden Sie im Kapitel „Universelle Beimöbel“.

Kunde:
Lieferant:
Datum:

 PELIPAL GmbH
 Hans-Wilhelm-Peters-Straße 2
 33189 Schlangen

 Laufzeit:
 Lieferzeit: 30 Arbeitstage
 Tel.: 05252/848-0
 Fax: 05252/848-158
 Mindestbestellwert:
 Frachtkosten:
 Incoterm:

Punkte

Block:

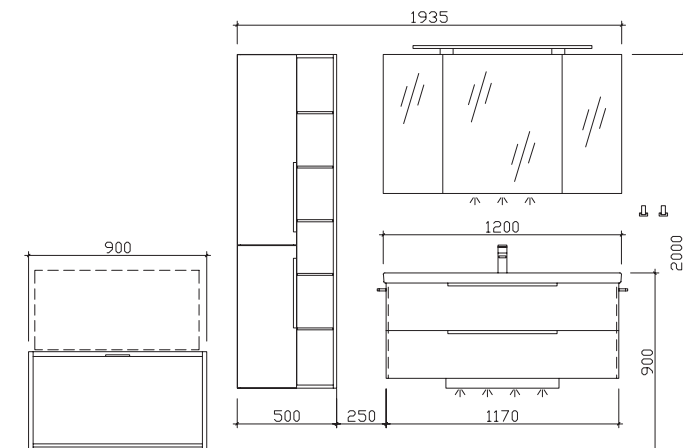
Maß in mm:
510/1200

Energieeffizienzangaben siehe Typenplan

Front: Halifax Eiche quer Nachbildung (628 - PG 2)
 Korpusfarbe: Halifax Eiche quer Nachbildung (450)
 Akzentfarbe: Schilfgrün Matt Select (131)
 Korpusausführung: Comfort E
 Schubkasten: Metallzarge mit Softeinzug
 WT-Plattenfarbe: /
 Stollenfarbe: /
 Griff/Knopf: H3
 Montage: wandhängend
 Archiv-Nr.: 1-7075-R1-1

				Comfort E
Pos.	Stk.	Artikel-Nr. / Anschlag	Beschreibung	Punkte
1	1	BME005S12002	Keramikwaschtisch	1725
2	1	W02005S12	Waschtischunterschrank	1798
3	1	SENDS3112	Spiegelschrank 3-türig doppelt verspiegelt	1620
Kombinationspreis:				5143
4	1	ZALAWF90E	Aufsatzleuchte LEDplus-fähig LED Schwarz Matt	288
5	1	ZCS005E	LEDplus Sensorschalter	115
6	1	ZWP00265E	LEDplus-fähige Zusatzbeleuchtung für Waschplatz	275
7	1	ZDVSPSG4	Griffset für Spiegelschränke Schwarz	80
8	1	ZDVROS01	Überlaufrosette Schwarz	30
9	1	HCR075033	L/R Hochschrankregal 2 Drehtüren offenes Regal	1315
10	2	ZHH014S05	Handtuchhaken	180
11	1	EM-TR02-S	Sitztruhe mit Verstaumöglichkeit	1136
12	1	ZKEFA293C	Kosmetikeinsatz 2-teilig	138
13	1	LH30-SET 57	LEDmotion Nachtlicht mit Bewegungssensor	335
14	2	ZHH01238	Handtuchhalter Schwarz Matt	204
15	1	ZEHM37	Einhebelmischer Schwarz Matt	478
Gesamtwert Zusatzartikel:				4574
Gesamtwert inkl. Zusatzartikel:				9717

Änderungen und Irrtümer vorbehalten!

Kunde:

Lieferant:

Datum:

PELIPAL GmbH
Hans-Wilhelm-Peters-Straße 2
33189 Schlangen

Laufzeit:
Lieferzeit: 30 Arbeitstage
Tel.: 05252/848-0
Fax: 05252/848-158
Mindestbestellwert:
Frachtkosten:
Incoterm:

Punkte

Block:

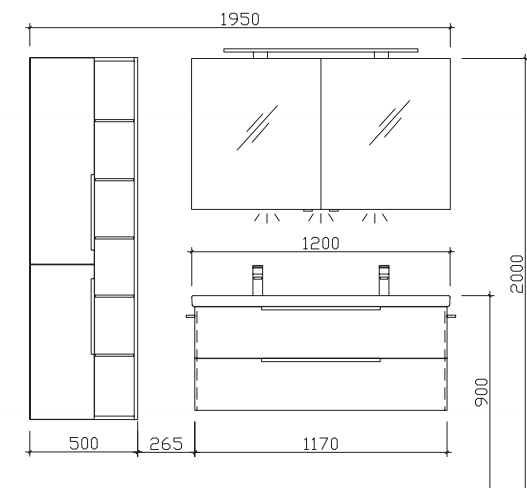

Maß in mm:
510/1200

Energieeffizienzangaben siehe Typenplan

Front: Boreas Pinie quer Nachbildung (630 - PG 1)
Korpusfarbe: Boreas Pinie quer Nachbildung (458)
Akzentfarbe: Schwarz Matt Touch (179)
KorpUSAusführung: Comfort E
Schubkasten: Metallzarge mit Softeinzug
WT-Plattenfarbe: /
Stollenfarbe: /
Griff/Knopf: H3
Montage: wandhängend
Archiv-Nr.: 1-7075-F2-1

			Comfort E	
Pos.	Stk.	Artikel-Nr. / Anschlag	Beschreibung	Punkte
1	1	BMD005S12001	Keramikwaschtisch weiß	1310
2	1	W98005S12	Waschtischunterschrank 2 Auszüge	1752
3	1	SDNDS3112	Spiegelschrank 2 Drehtüren doppelt verspiegelt	1245
Kombinationspreis:				4307
4	1	ZALBCF90E	Aufsatzleuchte LEDplus-fähig zu Spiegelschrank	355
5	1	ZCS005E	LEDplus Sensorschalter	115
6	1	ZWP00165E	LEDplus-fähige Zusatzbeleuchtung für Waschplatz	170
7	1	ZDVSPSG3	Griffset für Spiegelschränke Schwarz	60
8	2	ZDVROS01	Überlaufrosette Schwarz	60
9	1	HCR075033	L/R Hochschrankregal 2 Drehtüren offenes Regal	1200
10	1	ZAS00129E	L/R Spiegel für Hochschrankseiten	178
11	1	LH30-SET 57	LEDmotion Nachlicht mit Bewegungssensor	335
12	2	ZHH01238	Handtuchhalter Schwarz Matt	204
13	2	ZEHM37	Einhebelmischer Schwarz Matt	956
Gesamtwert Zusatzartikel:				3633
Gesamtwert inkl. Zusatzartikel:				7940

Änderungen und Irrtümer vorbehalten!

Kunde:	Lieferant:	Datum:
	PELIPAL GmbH Hans-Wilhelm-Peters-Straße 2 33189 Schlangen	Laufzeit: Lieferzeit: 30 Arbeitstage Tel.: 05252/848-0 Fax: 05252/848-158 Mindestbestellwert: Frachtkosten: Incoterm:
Punkte		

Block:

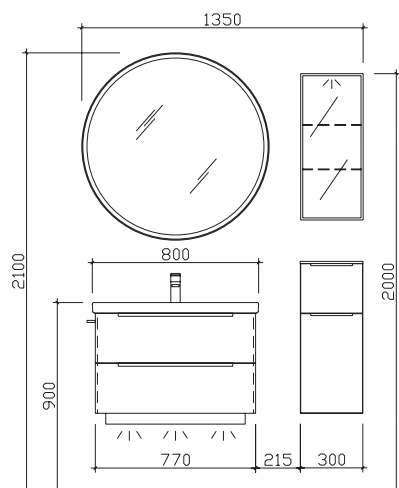

Maß in mm:
800/300
Energieeffizienzangaben siehe Typenplan

Front: Halifax Eiche quer Nachbildung (628 - PG 2)
 Korpusfarbe: Halifax Eiche quer Nachbildung (450)
 Akzentfarbe: Schwarz Matt Touch (179)
 Korpusausführung: Comfort E
 Schubkasten: Metallzarge mit Softeinzug
 WT-Plattenfarbe: /
 Stollenfarbe: /
 Griff/Knopf: H3
 Montage: wandhängend
 Archiv-Nr.: 1-7075-F6-V1-1

Pos.	Stk.	Artikel-Nr. / Anschlag	Beschreibung	Comfort E Punkte
1	1	BME005S80002	Keramikwaschtisch Weiß Matt	934
2	1	W02005S77	Waschtischunterschrank 2 Auszüge	1592
3	1	FELLS5590	Funktionsspiegel mit umlauf. LEDplus-Effektlicht u. Touchschalter	1098
Kombinationspreis:				3624
4	1	LH30-SET 57	LEDmotion Nachtlicht mit Bewegungssensor	335
5	1	UGL513033	L/R Unterschrank 1 Auszug, 1 Drehtür inkl. Abdeckplatte	766
6	1	OKT073017	L/R Vitrinen-Hängeschrank inkl. LED-Spot mit Glastür	695
7	1	ZCS006E	LEDplus Sensorschalter	115
8	1	ZDVROS01	Überlaufrosette Schwarz	30
9	1	ZHH01238	Handtuchhalter Schwarz Matt	102
10	1	ZEHM37	Einhebelmischer Schwarz Matt	478
Gesamtwert Zusatzartikel:				2521
Gesamtwert inkl. Zusatzartikel:				6145

Änderungen und Irrtümer vorbehalten!

Kunde:	Lieferant:	Datum:
	PELIPAL GmbH Hans-Wilhelm-Peters-Straße 2 33189 Schlangen	Laufzeit: Lieferzeit: 30 Arbeitstage Tel.: 05252/848-0 Fax: 05252/848-158 Mindestbestellwert: Frachtkosten: Incoterm:
Punkte		

Block:

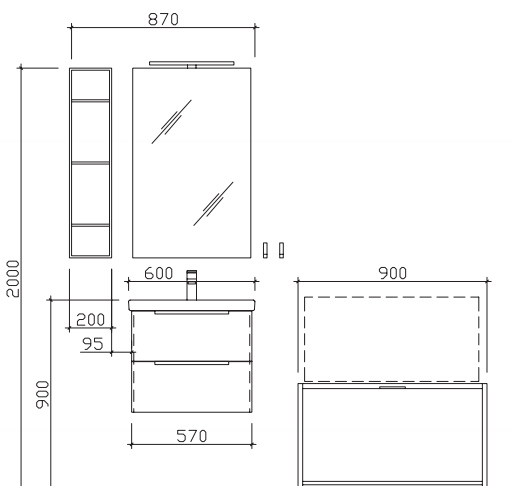

Maß in mm:
200/600/942

Energieeffizienzangaben siehe Typenplan

Front:	Kaschmir Matt Select (464 - PG 2)
Korpusfarbe:	Kaschmir Matt Touch (160)
Akzentfarbe:	Boreas Pinie quer Nachbildung (458)
Korpusausführung:	Comfort E
Schubkasten:	Metallzarge mit Softeinzug
WT-Plattenfarbe:	/
Stollenfarbe:	/
Griff/Knopf:	M3
Montage:	wandhängend
Archiv-Nr.:	1-7075-F5-V2-1

Pos.	Stk.	Artikel-Nr. / Anschlag	Beschreibung	Comfort E Punkte
1	1	BME005S60001	Keramikwaschtisch weiß	590
2	1	W02005S57	Waschtischunterschrank 2 Auszüge	1495
3	1	C3-SPV-570/900	Spiegel auf Trägerplatte variabel	425
Kombinationspreis:				2510
4	1	ZALAUF40E	Aufsatzleuchte LEDplus-fähig LED Aluminium Matt	305
5	1	ZCS006E	LEDplus Sensorschalter	115
6	1	EM-WR20-03-9017	Wandregal 4 Fächer, Akzentfarbe wählbar	430
7	1	EM-TR02-S	Sitztruhe mit Verstauungsmöglichkeit	1136
8	1	HHK5-70	Handtuchhaken klappbar Chrom Glanz	50
9	1	ZEHM41	Einhebelmischer Chrom Glanz	477
Gesamtwert Zusatzartikel:				2513
Gesamtwert inkl. Zusatzartikel:				5023

Änderungen und Irrtümer vorbehalten!

Kunde:

Lieferant:

Datum:

Laufzeit:

Lieferzeit:

Tel.:

Fax:

Mindestbestellwert:

Frachtkosten:

Incoterm:

PELIPAL GmbH
Hans-Wilhelm-Peters-Straße 2
33189 Schlagen

30 Arbeitstage

05252/848-0

05252/848-158

Punkte

Block:

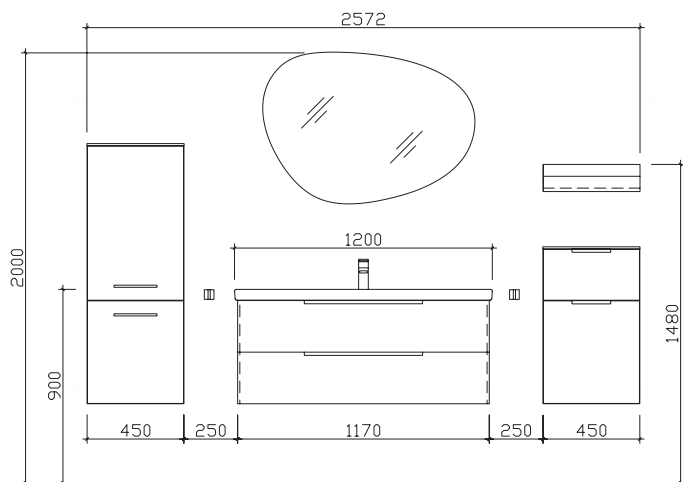

Maß in mm:

450/1200/450

Energieeffizienzangaben siehe Typenplan

Front: Weiß Matt Select (456 - PG 2)
Korpusfarbe: Weiß Matt Touch (171)
Akzentfarbe: Polar Pinie quer Nachbildung (452)
Korpusauführung: Comfort E
Schubkasten: Metallzarge mit Softeinzug
WT-Plattenfarbe: /
Stollenfarbe: /
Griff/Knopf: M3
Montage: wandhängend
Archiv-Nr.: 1-7075-F3-V1-1

Pos.	Stk.	Artikel-Nr. / Anschlag	Beschreibung	Comfort E Punkte
1	1	BME005S12001	Keramikwaschtisch	1268
2	1	W02005S12	Waschtischunterschrank	1798
3	1	FELL10198	Spiegel auf Trägerplatte, inkl. LED-Effektlicht	1015
Kombinationspreis:				4081
4	1	MCT524517	L/R Midischrank	920
5	1	UGL514533	L/R Unterschrank 1 Auszug, 1 Drehtür inkl. Abdeckplatte	902
6	1	AFF614515	Wandregal 1 Ablagefach	250
7	1	ZKEFA293C	Kosmetikeinsatz 2-teilig	138
8	2	HHWE 2-325	Handtuchhalter eckig, zur Wandmontage	180
9	1	ZEHM40	Einhebelmischer Chrom Glanz	522
Gesamtwert Zusatzartikel:				2912
Gesamtwert inkl. Zusatzartikel:				6993

Änderungen und Irrtümer vorbehalten!

Kombinationsbeispiele

Waschtisch 600 mm		Punkte	
	PG 1	PG 2	
	S17-FSP 06	552	552
	BME005S60001	590	590
	W01005S57	1198	1250
		2340	2392

Waschtisch 800 mm		Punkte	
	PG 1	PG 2	
	S17-FSP 10	584	584
	BME005S80001	702	702
	W01005S77	1230	1290
		2516	2576

Waschtisch 600 mm		Punkte	
	PG 1	PG 2	
	S17-FSP 06	552	552
	BME005S60001	590	590
	W02005S57	1425	1495
		2567	2637

Waschtisch 800 mm		Punkte	
	PG 1	PG 2	
	S17-FSP 10	584	584
	BME005S80001	702	702
	W02005S77	1510	1592
		2796	2878

Waschtisch 600 mm		Punkte	
	PG 1	PG 2	
	SEEDS3560	1352	1352
	BME005S60001	590	590
	W01005S57	1198	1250
		3140	3192

Waschtisch 800 mm		Punkte	
	PG 1	PG 2	
	SEEDS3580	1864	1864
	BME005S80001	702	702
	W01005S77	1230	1290
		3796	3856

Waschtisch 600 mm		Punkte	
	PG 1	PG 2	
	SEEDS3560	1352	1352
	BME005S60001	590	590
	W02005S57	1425	1495
		6507	6629

Waschtisch 800 mm		Punkte	
	PG 1	PG 2	
	SEEDS3580	1864	1864
	BME005S80001	702	702
	W02005S77	1510	1592
		4076	4158

Hier bieten wir Ihnen eine große Auswahl an Formen und Größen von namhaften und bewährten Waschtisch-Herstellern an.

Kombinationsbeispiele

Waschtisch 1000 mm

		Punkte	
3.1		PG 1	PG 2
	S17-FSP 14	620	620
	BME005S10001	812	812
	W01005S97	1335	1405
		2767	2837

Waschtisch 1200 mm

		Punkte	
4.1		PG 1	PG 2
	S17-FSP 20	694	694
	BME005S12001	1268	1268
	W01005S12	1382	1465
		3344	3427

Waschtisch 1000 mm

		Punkte	
3.2		PG 1	PG 2
	S17-FSP 14	620	620
	BME005S10001	812	812
	W02005S97	1630	1728
		3062	3160

Waschtisch 1200 mm

		Punkte	
4.2		PG 1	PG 2
	S17-FSP 20	694	694
	BME005S12001	1268	1268
	W02005S12	1685	1798
		3647	3760

Waschtisch 1000 mm

		Punkte	
3.3		PG 1	PG 2
	SEEDS3510	1970	1970
	BME005S10001	812	812
	W01005S97	1335	1405
		4117	4187

Waschtisch 1200 mm

		Punkte	
4.3		PG 1	PG 2
	SEEDS3512	2138	2138
	BME005S12001	1268	1268
	W01005S12	1382	1465
		4788	4871

Waschtisch 1000 mm

		Punkte	
3.4		PG 1	PG 2
	SEEDS3510	1970	1970
	BME005S10001	812	812
	W02005S97	1630	1728
		4412	4510

Waschtisch 1200 mm

		Punkte	
4.4		PG 1	PG 2
	SEEDS3512	2138	2138
	BME005S12001	1268	1268
	W02005S12	1685	1798
		5091	5204

Hier bieten wir Ihnen eine große Auswahl an Formen und Größen von namhaften und bewährten Waschtisch-Herstellern an.

Alle Leuchten/elektrischen Komponenten dürfen nur in Kombination mit Produkten des Kataloges betrieben werden!

Kombinationsbeispiele

Doppelwaschtisch 1200 mm

Punkte

5.1		PG 1	PG 2
	S17-FSP 20	694	694
	BMD005S12001	1310	1310
	W99005S12	1475	1560
		3479	3564

5.2		PG 1	PG 2
	S17-FSP 20	694	694
	BMD005S12001	1310	1310
	W98005S12	1752	1865
		3756	3869

5.3		PG 1	PG 2
	SDEDS3512	2008	2008
	BMD005S12001	1310	1310
	W99005S12	1475	1560
		4793	4878

5.4		PG 1	PG 2
	SDEDS3512	2008	2008
	BMD005S12001	1310	1310
	W98005S12	1752	1865
		5070	5183

Hier bieten wir Ihnen eine große Auswahl an Formen und Größen von namhaften und bewährten Waschtisch-Herstellern an.

BOLOGNA

MADE IN GERMANY



BOLOGNA

Dekor- und Farbauswahl

Für Bestellungen wählen Sie bitte 2 Farben aus: Front- / Korpusdekor (1) und Akzentfarbe Stollen (2).



Bild zeigt Waschtischunterschrank mit Front-, Korpus- und Akzentfarbe Kaschmir Matt Select.



Bild zeigt Waschtischunterschrank mit Front- und Korpusfarbe Halifax Eiche, Akzentfarbe Schwarz Matt Select.

Front und Korpus im Dekorverbund

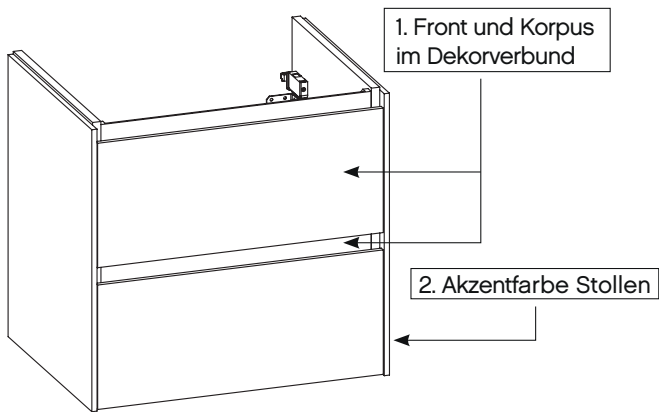
 Frontdekore PG 1

Melaminplatte mit ABS-Kante

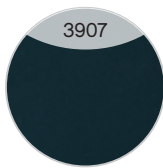
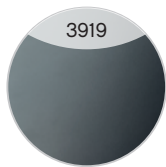
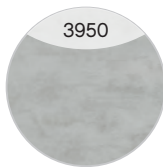
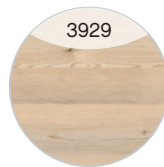
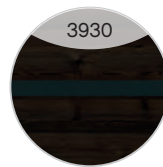
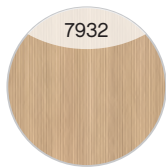
3906
Schneeweiß
Glanz3907
Anthrazit
Seidenglanz3979
Graphit Struktur
quer Nachbildung3915
Castello Eiche
quer Nachbildung3918
Sanremo Eiche
quer Nachbildung3922
Sangallo Grau
quer3924
Riviera Eiche quer
Nachbildung3919
Stahlgrau3926
Eiche Ribbeck
quer Nachbildung3950
Oxid Hellgrau
quer3951
Oxid Dunkelgrau
quer3929
Polar Pinie quer
Nachbildung3930
Boreas Pinie quer
Nachbildung3931
Tropea Eiche quer
Nachbildung7932
Linea Eiche Hell
aufrecht Nachbil-
dung*7933
Linea Eiche
Dunkel aufrecht
Nachbildung*

* Dekorverlauf aufrecht mit Rillenoptik

 Frontdekore PG 2

MDF mit Lacklaminat/lackierte PET-Folie/UV-Lack-Beschichtung

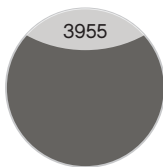
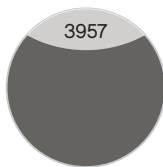
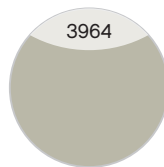
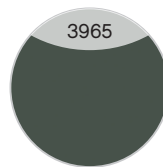
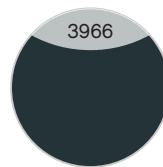
3956
Weiß Matt Select3955
Quarzgrau Hoch-
glanz Select3957
Quarzgrau Matt
Select3963
Schwarz Matt
Select3964
Kaschmir Matt
Select3965
Schilfgrün Matt
Select3966
Baltic Blau Matt
Select

Frontdekore PG 2

Melaminplatte mit Synchronpore und ABS-Kante



3928

Halifax Eiche quer
Nachbildung mit
Synchronpore

Korpusdekore



25

Weiß Glanz

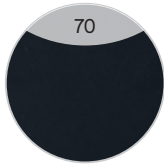

70

Anthrazit
Seidenglanz

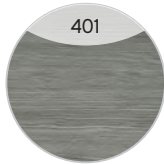

401

Graphit Struktur
quer Nachbildung



426

Castello Eiche
quer Nachbildung



428

Sanremo
Eiche Terra quer
Nachbildung



432

Sangallo Grau
quer



438

Riviera Eiche quer
Nachbildung

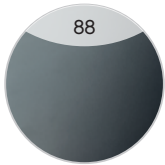

88

Stahlgrau



444

Eiche Ribbeck
quer Nachbildung

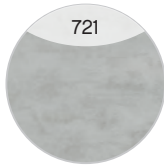

721

Oxid Hellgrau
quer

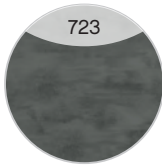

723

Oxid Dunkelgrau
quer



452

Polar Pinie quer
Nachbildung



468

Tropea Eiche quer
Nachbildung



458

Boreas Pinie quer
Nachbildung

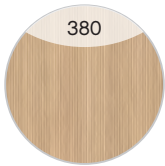

380

Linea Eiche Hell
aufrecht Nachbil-
dung*



382

Linea Eiche
Dunkel aufrecht
Nachbildung*

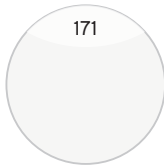

171

Weiß Matt Touch

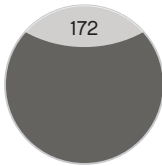

172

Quarzgrau Hoch-
glanz Touch

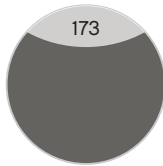

173

Quarzgrau Matt
Touch



179

Schwarz Matt
Touch

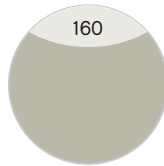

160

Kaschmir Matt
Touch

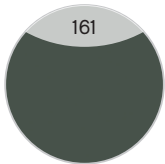

161

Schilfgrün Matt
Touch

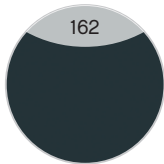

162

Baltic Blau Matt
Touch



450

Halifax Eiche quer
Nachbildung mit
Synchronpore

* Dekorverlauf aufrecht mit Rillenoptik

Akzentfarben

Gilt nur für 10 mm Stollen und Abdeckplatten

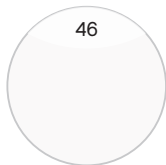

46
Weiß Hochglanz
Select

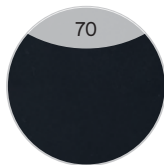

70
Anthrazit
Seidenglanz

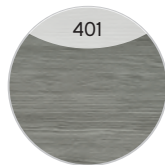

401
Graphit Struktur
quer Nachbildung



426
Castello Eiche
quer Nachbildung



428
Sanremo
Eiche Terra quer
Nachbildung



432
Sangallo Grau
quer



438
Riviera Eiche quer
Nachbildung

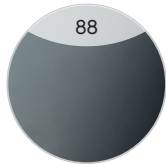

88
Stahlgrau

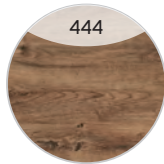

444
Eiche Ribbeck
quer Nachbildung

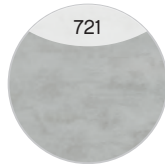

721
Oxid Hellgrau
quer

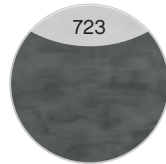

723
Oxid Dunkelgrau
quer



452
Polar Pinie quer
Nachbildung



458
Boreas Pinie quer
Nachbildung



3931
Tropea Eiche quer
Nachbildung



7932
Linea Eiche Hell
aufrecht Nachbil-
dung*



7933
Linea Eiche
Dunkel aufrecht
Nachbildung*



48
Weiß Matt Select

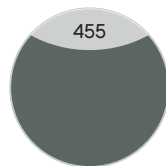

455
Quarzgrau Hoch-
glanz Select

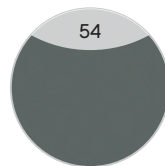

54
Quarzgrau Matt
Select

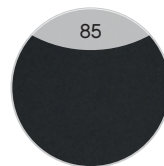

85
Schwarz Matt
Select

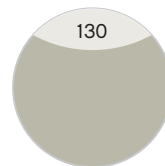

130
Kaschmir Matt
Select

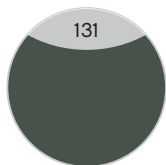

131
Schilfgrün Matt
Select

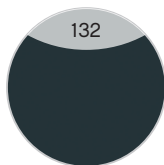

132
Baltic Blau Matt
Select



450
Halifax Eiche quer
Nachbildung mit
Synchronpore

* Dekorverlauf aufrecht mit Rillenoptik

BOLOGNA

Keramikwaschtische

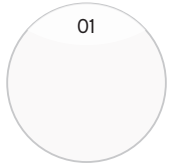

Weiß Glanz

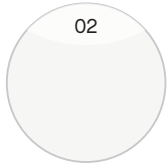

Weiß Matt

Aufgrund von unterschiedlichen Türausprägungen/-breiten sind die Griffgeometrien/-längen fix zugeordnet.

Waschtisch-Übersicht

Keramikwaschtische

Breite 600 mm

BME005S60001/02

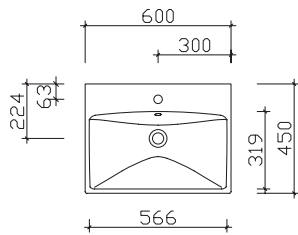

Breite 800 mm

BME005S80001/02

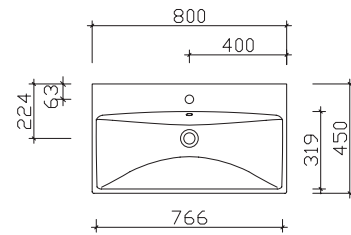

Breite 1000 mm

BME005S10001/02

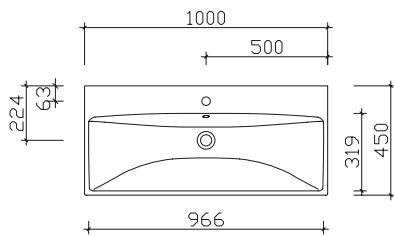

Breite 1200 mm

BME005S12001/02

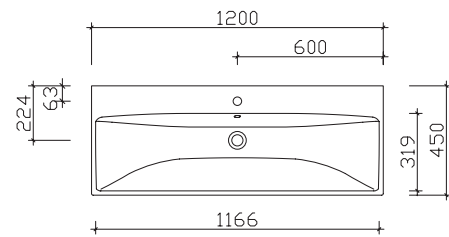

Breite 1200 mm

BMD005S12001/02

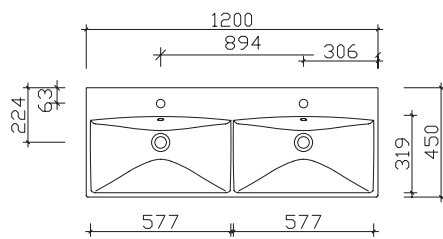



Unterbau 600 mm

Hier bieten wir eine große Auswahl an Formen und Größen namhafter und bewährter Hersteller. Waschtisch-Artikel ohne Armatur.



Keramikwaschtisch

Weiß (01), Weiß Matt (02)

mit Armaturbohrung und integriertem Überlauf

Schwarze Überlaufrosetten (ZDVROS01) optional im Zubehör bestellbar!

Höhe	Breite	Tiefe	Artikel-Nr.	Aufteilung Breite	PG 1	PG 2	PG 3
50	600	450	BME005S60001		590		
50	600	450	BME005S60002		765		

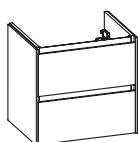

Waschtischunterschrank

mit Siphonausschnitt

2 Auszüge

Höhe	Breite	Tiefe	Artikel-Nr.	Aufteilung Breite	PG 1	PG 2	PG 3
542	570	430	W05005S57		1440	1550	

Unterbau 800 mm

Hier bieten wir eine große Auswahl an Formen und Größen namhafter und bewährter Hersteller. Waschtisch-Artikel ohne Armatur.



Keramikwaschtisch

Weiß (01), Weiß Matt (02)

mit Armaturbohrung und integriertem Überlauf

Schwarze Überlaufrosetten (ZDVROS01) optional im Zubehör bestellbar!

Höhe	Breite	Tiefe	Artikel-Nr.	Aufteilung Breite	PG 1	PG 2	PG 3
50	800	450	BME005S80001		702		
50	800	450	BME005S80002		934		

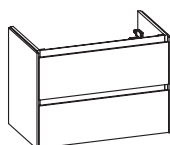

Waschtischunterschrank

mit Siphonausschnitt

2 Auszüge

Höhe	Breite	Tiefe	Artikel-Nr.	Aufteilung Breite	PG 1	PG 2	PG 3
542	755	430	W05005S75		1475	1625	

Unterbau 1000 mm

Hier bieten wir eine große Auswahl an Formen und Größen namhafter und bewährter Hersteller. Waschtisch-Artikel ohne Armatur.



Keramikwaschtisch

Weiß (01), Weiß Matt (02)
mit Armaturbohrung und integriertem Überlauf

Schwarze Überlaufrosetten (ZDVROS01) optional im Zubehör bestellbar!

Höhe	Breite	Tiefe	Artikel-Nr.	Aufteilung Breite	PG 1	PG 2	PG 3
50	1000	450	BME005S10001		812		
50	1000	450	BME005S10002		1088		

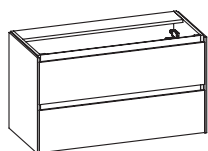

Waschtischunterschrank

mit Siphonausschnitt
2 Auszüge

Höhe	Breite	Tiefe	Artikel-Nr.	Aufteilung Breite	PG 1	PG 2	PG 3
542	955	430	W05005S95		1595	1785	

Unterbau 1200 mm

Hier bieten wir eine große Auswahl an Formen und Größen namhafter und bewährter Hersteller. Waschtisch-Artikel ohne Armatur.



Keramikwaschtisch

Weiß (01), Weiß Matt (02)
mit Armaturbohrung und integriertem Überlauf

Schwarze Überlaufrosetten (ZDVROS01) optional im Zubehör bestellbar!

Höhe	Breite	Tiefe	Artikel-Nr.	Aufteilung Breite	PG 1	PG 2	PG 3
60	1200	450	BME005S12001		1268		
60	1200	450	BME005S12002		1725		



Waschtischunterschrank

mit Siphonausschnitt
2 Auszüge

Höhe	Breite	Tiefe	Artikel-Nr.	Aufteilung Breite	PG 1	PG 2	PG 3
542	1155	430	W05005S12		1675	1905	

Unterbau 1200 mm

Hier bieten wir eine große Auswahl an Formen und Größen namhafter und bewährter Hersteller. Waschtisch-Artikel ohne Armatur.



Keramikwaschtisch

Weiß (01), Weiß Matt (02)

mit 2 Armaturbohrungen und 2x integriertem Überlauf

Schwarze Überlaufrosetten (ZDVROS01) optional im Zubehör bestellbar!

Höhe	Breite	Tiefe	Artikel-Nr.	Aufteilung Breite	PG 1	PG 2	PG 3
50	1200	450	BMD005S12001		1310		
50	1200	450	BMD005S12002		1690		

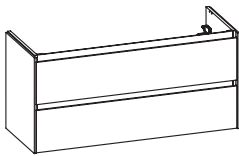

Waschtischunterschrank

mit Siphonausschnitt

2 Auszüge

Höhe	Breite	Tiefe	Artikel-Nr.	Aufteilung Breite	PG 1	PG 2	PG 3
542	1155	430	W95005S12		1740	1975	

Beimöbel

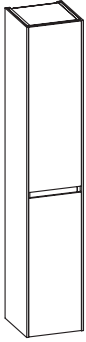
**Hochschrank - Grifflos**

2 Drehtüren, 1 fester Boden, 4 Glaseinlegeböden

Bitte Türanschlag links (L), rechts (R) angeben!

Höhe	Breite	Tiefe	Artikel-Nr.	Aufteilung Breite	PG 1	PG 2	PG 3
1740	320	330	HLT203233	L/R	1200	1435	

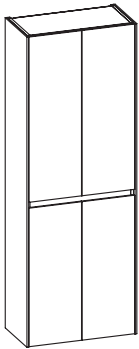
**Hochschrank - Grifflos**

4 Drehtüren, 1 fester Boden, 4 Glaseinlegeböden

Höhe	Breite	Tiefe	Artikel-Nr.	Aufteilung Breite	PG 1	PG 2	PG 3
1740	620	330	HLT206233		1745	2205	

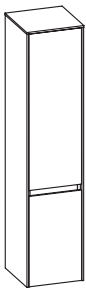
**Mischschrank - Grifflos**

inkl. Abdeckplatte, 2 Drehtüren, 1 fester Boden, 3 Glaseinlegeböden

Bitte Türanschlag links (L), rechts (R) angeben!

Höhe	Breite	Tiefe	Artikel-Nr.	Aufteilung Breite	PG 1	PG 2	PG 3
1420	320	330	MNT513233	L/R	1085	1275	

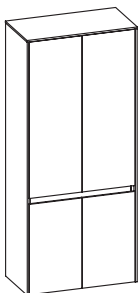
**Mischschrank - Grifflos**

inkl. Abdeckplatte, 4 Drehtüren, 1 fester Boden, 3 Glaseinlegeböden

Höhe	Breite	Tiefe	Artikel-Nr.	Aufteilung Breite	PG 1	PG 2	PG 3
1420	620	330	MNT516233		1575	1950	

Beimöbel

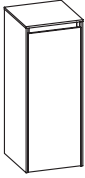
**Unterschrank - Grifflos**

inkl. Abdeckplatte, 1 Drehtür, 2 Glaseinlegeböden

Bitte Türanschlag links (L), rechts (R) angeben!

Höhe	Breite	Tiefe	Artikel-Nr.	Aufteilung	PG 1	PG 2	PG 3
810	320	330	ULT513233	L/R	690	795	

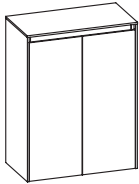
**Unterschrank - Grifflos**

inkl. Abdeckplatte, 2 Drehtüren, 2 Glaseinlegeböden

Höhe	Breite	Tiefe	Artikel-Nr.	Aufteilung	PG 1	PG 2	PG 3
810	620	330	ULT516233		985	1195	

Weitere Beimöbel finden Sie im Kapitel „Universelle Beimöbel“.

Kunde:

Lieferant:

Datum:

Laufzeit:

Lieferzeit:

Tel.:

Fax:

Mindestbestellwert:

Frachtkosten:

Incoterm:

PELIPAL GmbH
Hans-Wilhelm-Peters-Straße 2
33189 Schlangen

30 Arbeitstage

05252/848-0

05252/848-158

Punkte

Block:

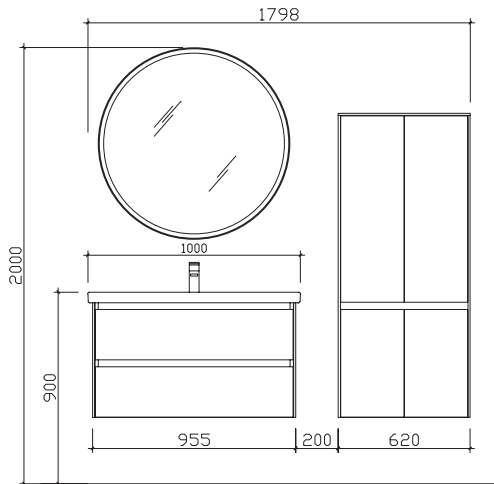

Maß in mm:

1000/620

Energieeffizienzangaben siehe Typenplan

- Front: Eiche Ribbeck quer Nachbildung (3926 - PG 1)
 Korpusfarbe: Eiche Ribbeck quer Nachbildung (444)
 Akzentfarbe: Eiche Ribbeck quer Nachbildung (444)
 Korpusausführung: Comfort E
 Schubkasten: Metallzarge mit Softeinzug
 WT-Plattenfarbe: /
 Stollenfarbe: /
 Griff/Knopf: grifflos
 Montage: wandhängend
 Archiv-Nr.: 1-7085-R2-1

				Comfort E	
Pos.	Stk.	Artikel-Nr. / Anschlag	Beschreibung	Punkte	
1	1	BME005S10002	Keramikwaschtisch	1088	
2	1	W05005S95	Waschtischunterschrank	1595	
3	1	FELLS5590	Funktionsspiegel mit umlauf. LEDplus-Effektlicht u. Touchschalter	1098	
Kombinationspreis:				3781	
4	1	MNT516233	Midischrank - Grifflos	1575	
5	1	ZDVROS01	Überlaufrosette Schwarz	30	
6	1	ZEHM37	Einhebelmischer Schwarz Matt	478	
Gesamtwert Zusatzartikel:				2083	
Gesamtwert inkl. Zusatzartikel:				5864	

Änderungen und Irrtümer vorbehalten!

Kunde:	Lieferant:	Datum:
	PELIPAL GmbH	Laufzeit:
	Hans-Wilhelm-Peters-Straße 2	Lieferzeit: 30 Arbeitstage
Punkte	33189 Schlangen	Tel.: 05252/848-0
		Fax: 05252/848-158
		Mindestbestellwert:
		Frachtkosten:
		Incoterm:

Block:

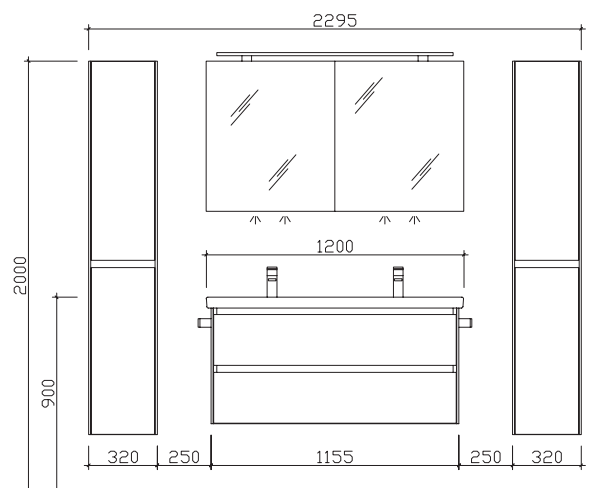

Maß in mm:
320/1200/320
 Energieeffizienzangaben siehe Typenplan

Front: Halifax Eiche quer Nachbildung (3928 - PG 2)
Korpusfarbe: Halifax Eiche quer Nachbildung (450)
Akzentfarbe: Schwarz Matt Select (85)
KorpUSAusführung: Comfort E
Schubkasten: Metallzarge mit Softeinzug
WT-Plattenfarbe: /
Stollenfarbe: /
Griff/Knopf: grifflos
Montage: wandhängend
Archiv-Nr.: 1-7085-R4-1

					Comfort E	
Pos.	Stk.	Artikel-Nr. / Anschlag	Beschreibung		Punkte	
1	1	BMD005S12002	Keramikwaschtisch		1690	
2	1	W95005S12	Waschtischunterschrank		1975	
3	1	SDNDS3112	Spiegelschrank 2 Drehtüren doppelt verspiegelt		1245	
Kombinationspreis:					4910	
4	2	ZWP00435E	LEDplus-fähige Zusatzbeleuchtung für Waschplatz		510	
5	1	ZCS005E	LEDplus Sensorschalter		115	
6	1	ZALBCF11E	Aufsatzleuchte LEDplus-fähig zu Spiegelschrank		395	
7	1	ZDVSPSG3	Griffset für Spiegelschränke Schwarz		60	
8	2	HLT203233	L/R	Hochschrank - Grifflos	2870	
9	2	ZHH00832	Handtuchhalter Schwarz Matt zur Korpusmontage		130	
10	2	ZEHM37	Einhebelmischer Schwarz Matt		956	
Gesamtwert Zusatzartikel:					5036	
Gesamtwert inkl. Zusatzartikel:					9946	

Änderungen und Irrtümer vorbehalten!

Kombinationsbeispiele

Waschtisch 600 mm		Punkte	
		PG 1	PG 2
	S17-FSP 06	552	552
	BME005S60001	590	590
	W05005S57	1440	1550
		2582	2692

Waschtisch 800 mm		Punkte	
		PG 1	PG 2
	S17-FSP 10	584	584
	BME005S80001	702	702
	W05005S75	1475	1625
		2761	2911

Waschtisch 600 mm		Punkte	
		PG 1	PG 2
	SEAES3060	586	586
	BME005S60001	590	590
	W05005S57	1440	1550
		2616	2726

Waschtisch 800 mm		Punkte	
		PG 1	PG 2
	SEAES3080	844	844
	BME005S80001	702	702
	W05005S75	1475	1625
		3021	3171

Waschtisch 600 mm		Punkte	
		PG 1	PG 2
	SENDS3160	735	735
	BME005S60001	590	590
	W05005S57	1440	1550
		2765	2875

Waschtisch 800 mm		Punkte	
		PG 1	PG 2
	SENDS3180	1358	1358
	BME005S80001	702	702
	W05005S75	1475	1625
		3535	3685

Waschtisch 600 mm		Punkte	
		PG 1	PG 2
	SEEDS3560	1352	1352
	BME005S60001	590	590
	W05005S57	1440	1550
		3382	3492

Waschtisch 800 mm		Punkte	
		PG 1	PG 2
	SEEDS3580	1864	1864
	BME005S80001	702	702
	W05005S75	1475	1625
		4041	4191

Waschtisch 600 mm		Punkte	
		PG 1	PG 2
	SEAES5060-I	1132	1132
	BME005S60001	590	590
	W05005S57	1440	1550
		3162	3272

Waschtisch 800 mm		Punkte	
		PG 1	PG 2
	SEAES5080-I	1385	1385
	BME005S80001	702	702
	W05005S75	1475	1625
		3562	3712

Hier bieten wir Ihnen eine große Auswahl an Formen und Größen von namhaften und bewährten Waschtisch-Herstellern an.

Alle Leuchten/elektrischen Komponenten dürfen nur in Kombination mit Produkten des Kataloges betrieben werden!

Kombinationsbeispiele

Waschtisch 1000 mm

3.1	Punkte		
	PG 1	PG 2	
	S17-FSP 14	620	620
	BME005S10001	812	812
	W05005S95	1595	1785
		3027	3217

3.2	Punkte		
	PG 1	PG 2	
	SEAES3010	880	880
	BME005S10001	812	812
	W05005S95	1595	1785
		3287	3477

3.3	Punkte		
	PG 1	PG 2	
	SENDS3110	1410	1410
	BME005S10001	812	812
	W05005S95	1595	1785
		3817	4007

3.4	Punkte		
	PG 1	PG 2	
	SEEDS3510	1970	1970
	BME005S10001	812	812
	W05005S95	1595	1785
		4377	4567

3.5	Punkte		
	PG 1	PG 2	
	SEAES5010-I	1524	1524
	BME005S10001	812	812
	W05005S95	1595	1785
		3931	4121

Waschtisch 1200 mm

4.1	Punkte		
	PG 1	PG 2	
	S17-FSP 20	694	694
	BME005S12001	1268	1268
	W05005S12	1675	1905
		3637	3867

4.2	Punkte		
	PG 1	PG 2	
	SEAES3012	940	940
	BME005S12001	1268	1268
	W05005S12	1675	1905
		3883	4113

4.3	Punkte		
	PG 1	PG 2	
	SENDS3112	1620	1620
	BME005S12001	1268	1268
	W05005S12	1675	1905
		4563	4793

4.4	Punkte		
	PG 1	PG 2	
	SEEDS3512	2138	2138
	BME005S12001	1268	1268
	W05005S12	1675	1905
		5081	5311

4.5	Punkte		
	PG 1	PG 2	
	SEAES5012-I	1590	1590
	BME005S12001	1268	1268
	W05005S12	1675	1905
		4533	4763

Hier bieten wir Ihnen eine große Auswahl an Formen und Größen von namhaften und bewährten Waschtisch-Herstellern an.

Alle Leuchten/elektrischen Komponenten dürfen nur in Kombination mit Produkten des Kataloges betrieben werden!

Kombinationsbeispiele

Waschtisch 1200 mm

Punkte

		PG 1	PG 2
5.1			

	S17-FSP 20	694	694
	BMD005S12001	1310	1310
	W95005S12	1740	1975
		3744	3979

		PG 1	PG 2
5.2			

	SDAES3012	940	940
	BMD005S12001	1310	1310
	W95005S12	1740	1975
		3990	4225

		PG 1	PG 2
5.3			

	SDNDS3112	1245	1245
	BMD005S12001	1310	1310
	W95005S12	1740	1975
		4295	4530

		PG 1	PG 2
5.4			

	SDEDS3512	2008	2008
	BMD005S12001	1310	1310
	W95005S12	1740	1975
		5058	5293

		PG 1	PG 2
5.5			

	SDAES5012-I	1590	1590
	BMD005S12001	1310	1310
	W95005S12	1740	1975
		4640	4875

Hier bieten wir Ihnen eine große Auswahl an Formen und Größen von namhaften und bewährten Waschtisch-Herstellern an.

Alle Leuchten/elektrischen Komponenten dürfen nur in Kombination mit Produkten des Kataloges betrieben werden!

MONTREAL

MADE IN GERMANY



MONTREAL

Waschtischunterschrank-Funktionen

- mittlerer Auszug immer mit Griffleiste
- seitliche Elemente mit Push-to-Open Funktion
- verschiedene Varianten (siehe Artikelbeschreibungen)

Beispiel: W16PMEX85



Bild zeigt Waschtischunterschrank mit Drehtür, Frontfarbe Linea Eiche Hell aufrecht Nachbildung



Bild zeigt Waschtischunterschrank mit Auszug, Frontfarbe Linea Eiche Hell aufrecht Nachbildung

Front umlaufend
Griff: Siehe Detailbeschreibung

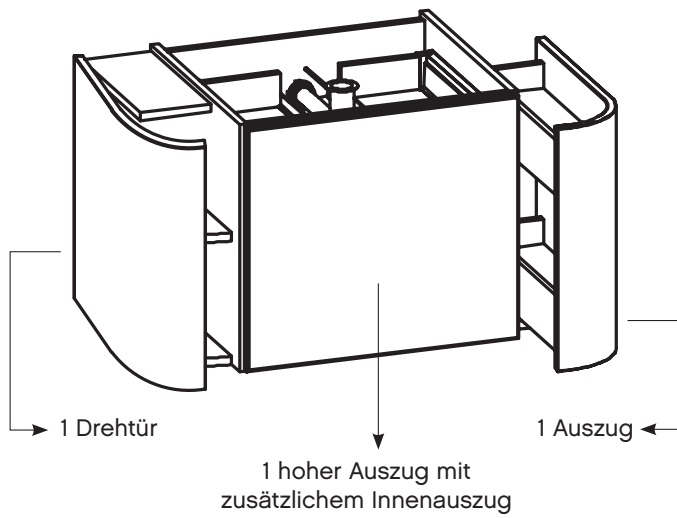
 Frontdekore PG 1

Melaminplatte mit ABS-Kante



6632
Linea Eiche Hell
aufrecht Nachbil-
dung*



6633
Linea Eiche
Dunkel aufrecht
Nachbildung*

* Dekorverlauf aufrecht mit Rillenoptik

 Frontdekore PG 2

MDF mit Lacklaminat/lackierte PET-Folie/UV-Lack-Beschichtung



456
Weiß Matt Select

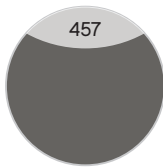

457
Quarzgrau Matt
Select

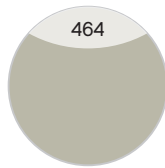

464
Kaschmir Matt
Select

MONTREAL

Waschtischplatten

Verbundplatte mit Schichtstoff belegt (Stärken 18 mm und 28 mm)

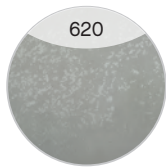

620
Oxid Hellgrau



622
Oxid Dunkelgrau



1437
Riviera Eiche
Nachbildung



1443
Eiche Ribbeck
Nachbildung



1421
Schiefer
Nachbildung



FEEL
nature
1449
Halifax Eiche
Nachbildung

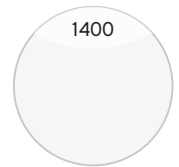

1400
Weiß Matt



1467
Tropea Eiche
Nachbildung



1468
Sandstein Struktur
Nachbildung



1179
Schwarz Matt

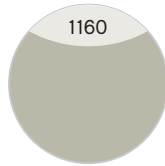

1160
Kaschmir Matt

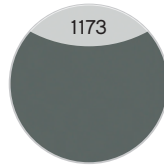

1173
Quarzgrau Matt

Verbundplatte mit Schichtstoff belegt (Stärke 18 mm)



1401
Weiß Matt
Kante: Eiche /
Weiß

Keramik-Aufsatzbecken



Wei Glanz



Schwarz Matt

Solid Surface-Aufsatzbecken



Wei Matt

Griffe



Variante R3
Wei Matt



Variante M3
Alu Matt



Variante H3
Schwarz Matt



Variante U2
Chrom Glanz



Aufsatzbecken-Übersicht

Aufsatzbecken

Breite 360 mm **BAECM03CL127701**

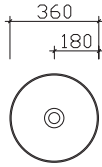

Breite 480 mm **BAEN003M08010A**

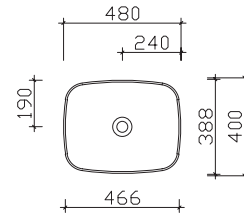

Breite 500 mm **BAEI68E0301**

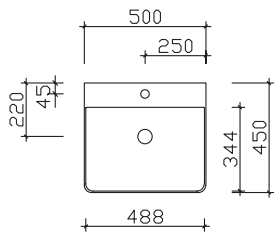

Breite 550 mm **BAEI69E0299**

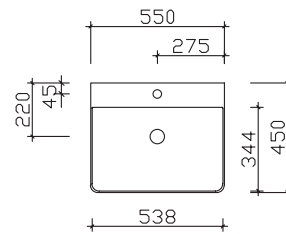

Breite 600 mm **BAEI70E0298**

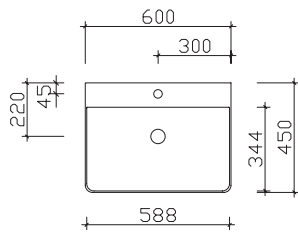

Breite 600 mm **BAETU09079200**

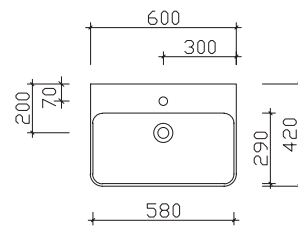

Breite 600 mm **BAETU1007920001**

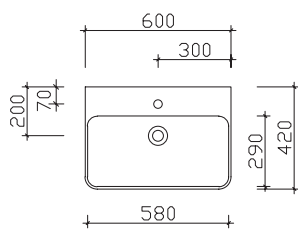

Unterbau 872 mm

Hier bieten wir eine große Auswahl an Formen und Größen namhafter und bewährter Hersteller. Waschtisch-Artikel ohne Armatur.

Keramik-Aufsatzbecken

Weiß Glanz (01)
ohne Armaturbohrung, inkl. Zwangsablauf



Höhe	Breite	Tiefe	Artikel-Nr.	Aufteilung Breite	PG 1	PG 2	PG 3
120	360	360	BAECM03CL127701		602		

Solid Surface-Aufsatzbecken

Weiß Matt
ohne Armaturbohrung
inkl. Zwangsablauf



Bitte Hahnlochbohrung bei Bedarf separat bestellen. Details finden Sie bei den variablen Waschtischplatten.

Höhe	Breite	Tiefe	Artikel-Nr.	Aufteilung Breite	PG 1	PG 2	PG 3
125	480	380	BAEN003M08010A		1380		

Keramik-Aufsatzbecken

Ideal Standard Connect Air Cube
Weiß Glanz (01)
mit Armaturbohrung und integriertem Überlauf

Waschtisch muss an der Wand befestigt werden.



Höhe	Breite	Tiefe	Artikel-Nr.	Aufteilung Breite	PG 1	PG 2	PG 3
100	500	450	BAEI68E0301		720		

Keramik-Aufsatzbecken

Ideal Standard Connect Air Cube
Weiß Glanz (01)
mit Armaturbohrung und integriertem Überlauf

Waschtisch muss an der Wand befestigt werden.



Höhe	Breite	Tiefe	Artikel-Nr.	Aufteilung Breite	PG 1	PG 2	PG 3
100	550	460	BAEI69E0299		820		

Keramik-Aufsatzbecken

Ideal Standard Connect Air Cube
Weiß Glanz (01)
mit Armaturbohrung und integriertem Überlauf

Waschtisch muss an der Wand befestigt werden.



Höhe	Breite	Tiefe	Artikel-Nr.	Aufteilung Breite	PG 1	PG 2	PG 3
100	600	460	BAEI70E0298		818		

Unterbau 872 mm



Keramik-Aufsatzbecken

Schwarz Matt
mit Armaturbohrung und integriertem Überlauf

Schwarze Überlaufrosetten (ZDVROS01) optional im Zubehör bestellbar!

Höhe	Breite	Tiefe	Artikel-Nr.	Aufteilung Breite	PG 1	PG 2	PG 3
125	600	420	BAETU09079200		1092		



Keramik-Aufsatzbecken

Weiß Glanz
mit Armaturbohrung und integriertem Überlauf

Schwarze Überlaufrosetten (ZDVROS01) optional im Zubehör bestellbar!

Höhe	Breite	Tiefe	Artikel-Nr.	Aufteilung Breite	PG 1	PG 2	PG 3
125	600	420	BAETU1007920001		900		

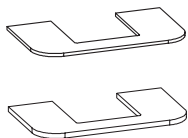

Waschtischplatte

rund

Verbundplatte mit Schichtstoff belegt
inkl. Ausschnitt für im Katalog abgebildete Aufsatzbecken

Bitte Dekor angeben!

Höhe	Breite	Tiefe	Artikel-Nr.	Aufteilung Breite	PG 1	PG 2	PG 3
18	872	508	PME188750HR13		450		
28	872	508	PME288750HR13		460		

Aufpreis Hahnlochbohrung

Durchmesser 35mm (Standard für handelsübliche Armaturen)

Hahnlochbohrung separat bestellen.

Bestellbeispiel: PVSHHBOHR1-____ (Bohrmitte von rechts in mm / Bohrmitte von Hinterkante in mm)

Für Doppelwaschplatz bitte 2 Hahnlochbohrungen bestellen

Bitte Skizze für Hahnlochposition beifügen!

Höhe	Breite	Tiefe	Artikel-Nr.	Aufteilung Breite	PG 1	PG 2	PG 3
-			PVSHHBOHR1		50		

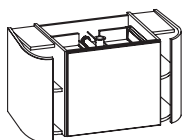

Waschtischunterschrank

rund

inkl. Raumsparsiphon
1 Auszug, inkl. Innenauszug mit Siphonausschnitt
2 Drehtüren seitlich

Höhe	Breite	Tiefe	Artikel-Nr.	Aufteilung Breite	PG 1	PG 2	PG 3
482	856	500	W14PMEX85		2945	3148	

Unterbau 872 mm

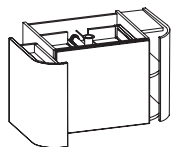

Waschtischunterschrank
rund
 inkl. Raumsiphon
 1 Auszug, inkl. Innenauszug mit Siphonausschnitt
 1 Auszug seitlich (links), 1 Drehtür seitlich (rechts)

Höhe	Breite	Tiefe	Artikel-Nr.	Aufteilung Breite	PG 1	PG 2	PG 3
482	856	500	W15PMEX85		3260	3460	

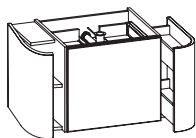

Waschtischunterschrank
rund
 inkl. Raumsiphon
 1 Auszug, inkl. Innenauszug mit Siphonausschnitt
 1 Drehtür seitlich (links), 1 Auszug seitlich (rechts)

Höhe	Breite	Tiefe	Artikel-Nr.	Aufteilung Breite	PG 1	PG 2	PG 3
482	856	500	W16PMEX85		3260	3460	

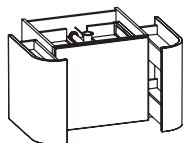

Waschtischunterschrank
rund
 inkl. Raumsiphon
 1 Auszug, inkl. Innenauszug mit Siphonausschnitt
 2 Auszüge seitlich

Höhe	Breite	Tiefe	Artikel-Nr.	Aufteilung Breite	PG 1	PG 2	PG 3
482	856	500	W17PMEX85		3415	3618	

Unterbau 1072 mm

Hier bieten wir eine große Auswahl an Formen und Größen namhafter und bewährter Hersteller. Waschtisch-Artikel ohne Armatur.



Keramik-Aufsatzbecken

Weiß Glanz (01)
ohne Armaturbohrung, inkl. Zwangsablauf

Höhe	Breite	Tiefe	Artikel-Nr.	Aufteilung Breite	PG 1	PG 2	PG 3
120	360	360	BAECM03CL127701		602		



Solid Surface-Aufsatzbecken

Weiß Matt
ohne Armaturbohrung
inkl. Zwangsablauf

Bitte Hahnlochbohrung bei Bedarf separat bestellen. Details finden Sie bei den variablen Waschtischplatten.

Höhe	Breite	Tiefe	Artikel-Nr.	Aufteilung Breite	PG 1	PG 2	PG 3
125	480	380	BAEN003M08010A		1380		



Keramik-Aufsatzbecken

Ideal Standard Connect Air Cube

Weiß Glanz (01)
mit Armaturbohrung und integriertem Überlauf

Waschtisch muss an der Wand befestigt werden.

Höhe	Breite	Tiefe	Artikel-Nr.	Aufteilung Breite	PG 1	PG 2	PG 3
100	500	450	BAEI68E0301		720		



Keramik-Aufsatzbecken

Ideal Standard Connect Air Cube

Weiß Glanz (01)
mit Armaturbohrung und integriertem Überlauf

Waschtisch muss an der Wand befestigt werden.

Höhe	Breite	Tiefe	Artikel-Nr.	Aufteilung Breite	PG 1	PG 2	PG 3
100	550	460	BAEI69E0299		820		



Keramik-Aufsatzbecken

Ideal Standard Connect Air Cube

Weiß Glanz (01)
mit Armaturbohrung und integriertem Überlauf

Waschtisch muss an der Wand befestigt werden.

Höhe	Breite	Tiefe	Artikel-Nr.	Aufteilung Breite	PG 1	PG 2	PG 3
100	600	460	BAEI70E0298		818		

Unterbau 1072 mm



Keramik-Aufsatzbecken

Schwarz Matt
mit Armaturbohrung und integriertem Überlauf

Schwarze Überlaufrosetten (ZDVROS01) optional im Zubehör bestellbar!

Höhe	Breite	Tiefe	Artikel-Nr.	Aufteilung Breite	PG 1	PG 2	PG 3
125	600	420	BAETU09079200		1092		



Keramik-Aufsatzbecken

Weiß Glanz
mit Armaturbohrung und integriertem Überlauf

Schwarze Überlaufrosetten (ZDVROS01) optional im Zubehör bestellbar!

Höhe	Breite	Tiefe	Artikel-Nr.	Aufteilung Breite	PG 1	PG 2	PG 3
125	600	420	BAETU1007920001		900		

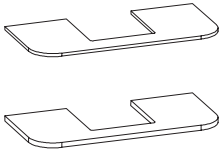

Waschtischplatte

rund
Verbundplatte mit Schichtstoff belegt
inkl. Ausschnitt für im Katalog abgebildete Aufsatzbecken

Bitte Dekor angeben!

Höhe	Breite	Tiefe	Artikel-Nr.	Aufteilung Breite	PG 1	PG 2	PG 3
18	1072	508	PME181050HR13		515		
28	1072	508	PME281050HR13		525		

Aufpreis Hahnlochbohrung

Durchmesser 35mm (Standard für handelsübliche Armaturen)

Hahnlochbohrung separat bestellen.

Bestellbeispiel: PVSHHBOHR1-____ (Bohrmitte von rechts in mm / Bohrmitte von Hinterkante in mm)

Für Doppelwaschplatz bitte 2 Hahnlochbohrungen bestellen

Bitte Skizze für Hahnlochposition beifügen!

Höhe	Breite	Tiefe	Artikel-Nr.	Aufteilung Breite	PG 1	PG 2	PG 3
-			PVSHHBOHR1		50		

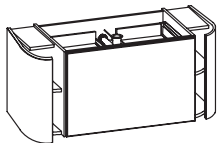

Waschtischunterschrank

rund
inkl. Raumsparsiphon
1 Auszug, inkl. Innenauszug mit Siphonausschnitt
2 Drehtüren seitlich

Höhe	Breite	Tiefe	Artikel-Nr.	Aufteilung Breite	PG 1	PG 2	PG 3
482	1056	500	W14PMEX10		3048	3265	

Unterbau 1072 mm

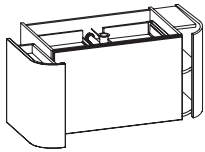

Waschtischunterschrank

rund

inkl. Raumparsiphon

1 Auszug, inkl. Innenauszug mit Siphonausschnitt

1 Auszug seitlich (links), 1 Drehtür seitlich (rechts)

Höhe	Breite	Tiefe	Artikel-Nr.	Aufteilung Breite	PG 1	PG 2	PG 3
482	1056	500	W15PMEX10		3360	3575	

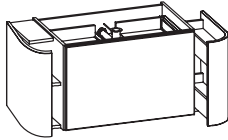

Waschtischunterschrank

rund

inkl. Raumparsiphon

1 Auszug, inkl. Innenauszug mit Siphonausschnitt

1 Drehtür seitlich (links), 1 Auszug seitlich (rechts)

Höhe	Breite	Tiefe	Artikel-Nr.	Aufteilung Breite	PG 1	PG 2	PG 3
482	1056	500	W16PMEX10		3360	3575	

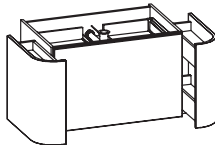

Waschtischunterschrank

rund

inkl. Raumparsiphon

1 Auszug, inkl. Innenauszug mit Siphonausschnitt

2 Auszüge seitlich

Höhe	Breite	Tiefe	Artikel-Nr.	Aufteilung Breite	PG 1	PG 2	PG 3
482	1056	500	W17PMEX10		3515	3730	

Unterbau 1372 mm

Hier bieten wir eine große Auswahl an Formen und Größen namhafter und bewährter Hersteller. Waschtisch-Artikel ohne Armatur.



Keramik-Aufsatzbecken

Weiß Glanz (01)
ohne Armaturbohrung, inkl. Zwangsablauf

Höhe	Breite	Tiefe	Artikel-Nr.	Aufteilung Breite	PG 1	PG 2	PG 3
120	360	360	BAECM03CL127701		602		



Solid Surface-Aufsatzbecken

Weiß Matt
ohne Armaturbohrung
inkl. Zwangsablauf

Bitte Hahnlochbohrung bei Bedarf separat bestellen. Details finden Sie bei den variablen Waschtischplatten.

Höhe	Breite	Tiefe	Artikel-Nr.	Aufteilung Breite	PG 1	PG 2	PG 3
125	480	380	BAEN003M08010A		1380		



Keramik-Aufsatzbecken

Ideal Standard Connect Air Cube

Weiß Glanz (01)
mit Armaturbohrung und integriertem Überlauf

Waschtisch muss an der Wand befestigt werden.

Höhe	Breite	Tiefe	Artikel-Nr.	Aufteilung Breite	PG 1	PG 2	PG 3
100	500	450	BAE168E0301		720		

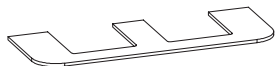

Waschtischplatte rund

Verbundplatte mit Schichtstoff belegt
inkl. Ausschnitt für im Katalog abgebildete Aufsatzbecken

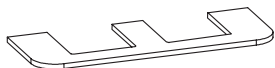

Bitte Dekor angeben!

Höhe	Breite	Tiefe	Artikel-Nr.	Aufteilung Breite	PG 1	PG 2	PG 3
18	1372	508	PMD181350HR13		615		
28	1372	508	PMD281350HR13		635		

Aufpreis Hahnlochbohrung

Durchmesser 35mm (Standard für handelsübliche Armaturen)

Hahnlochbohrung separat bestellen.

Bestellbeispiel: PVSHHBOHR1-____ (Bohrmitte von rechts in mm / Bohrmitte von Hinterkante in mm)

Für Doppelwaschplatz bitte 2 Hahnlochbohrungen bestellen

Bitte Skizze für Hahnlochposition beifügen!

Höhe	Breite	Tiefe	Artikel-Nr.	Aufteilung Breite	PG 1	PG 2	PG 3
-			PVSHHBOHR1		50		

Unterbau 1372 mm

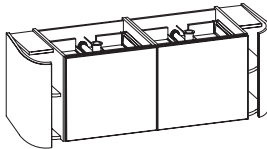

Waschtischunterschrank

rund

inkl. Raumparsiphon

2 Auszüge, inkl. Innenauszug mit Siphonausschnitt

2 Drehtüren seitlich

Höhe	Breite	Tiefe	Artikel-Nr.	Aufteilung Breite	PG 1	PG 2	PG 3
482	1356	500	W99PMDX13		4230	4480	

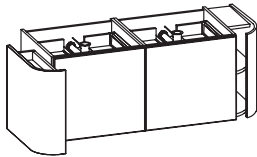

Waschtischunterschrank

rund

inkl. Raumparsiphon

2 Auszüge, inkl. Innenauszug mit Siphonausschnitt

1 Auszug seitlich (links), 1 Drehtür seitlich (rechts)

Höhe	Breite	Tiefe	Artikel-Nr.	Aufteilung Breite	PG 1	PG 2	PG 3
482	1356	500	W98PMDX13	L/R	4425	4675	

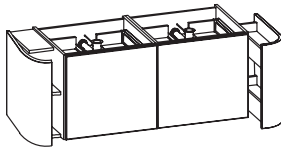

Waschtischunterschrank

rund

inkl. Raumparsiphon

2 Auszüge, inkl. Innenauszug mit Siphonausschnitt

1 Drehtür seitlich (links), 1 Auszug seitlich (rechts)

Höhe	Breite	Tiefe	Artikel-Nr.	Aufteilung Breite	PG 1	PG 2	PG 3
482	1356	500	W97PMDX13	L/R	4425	4675	

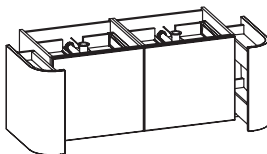

Waschtischunterschrank

rund

inkl. Raumparsiphon

2 Auszüge, inkl. Innenauszug mit Siphonausschnitt

2 Auszüge seitlich

Höhe	Breite	Tiefe	Artikel-Nr.	Aufteilung Breite	PG 1	PG 2	PG 3
482	1356	500	W96PMDX13		4615	4865	

Beimöbel finden Sie im Kapitel „Universelle Beimöbel“.

Kunde:**Lieferant:****Datum:**

Laufzeit:

Lieferzeit:

Tel.:

Fax:

Mindestbestellwert:

Frachtkosten:

Incoterm:

30 Arbeitstage

05252/848-0

05252/848-158

Punkte

Block:

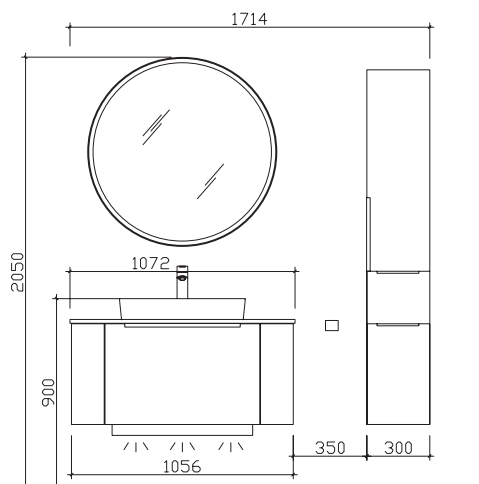
**Maß in mm:****1072/300**

Energieeffizienzangaben siehe Typenplan

Front: Linea Eiche Hell aufrecht Nachbildung (6632 - PG 1)
 Korpusfarbe: /
 Akzentfarbe: /
 Korpusausführung: Comfort E
 Schubkasten: Metallzarge mit Softeinzug
 WT-Plattenfarbe: Sandstein Struktur Nachbildung (1468)
 Stollenfarbe: /
 Griff/Knopf: H3
 Montage: wandhängend
 Archiv-Nr.: 1-7200-F1-V1-1-Ret

Comfort E**Punkte**

Pos.	Stk.	Artikel-Nr. / Anschlag	Beschreibung	Punkte
1	1	BAEI70E0298	Keramik-Aufsatzbecken Weiß Glanz	818
2	1	W16PMEX10	Waschtischunterschrank rund	3360
3	1	PMEI81050HR13	Waschtischplatte rund	515
4	1	FELLS5590	Funktionsspiegel mit umlauf. LEDplus-Effektlicht u. Touchschalter	1098
			Kombinationspreis:	5791
5	1	LH30-SET 57	LEDmotion Nachtlicht mit Bewegungssensor	335
6	1	HCL013033	:L/R Hochschrank 2 Drehtüren, 1 Auszug	940
7	1	ZHH017S36	Handtuchhalter	180
8	1	ZKEFA343C	Kosmetikeinsatz 2-teilig	138
9	1	ZEHM37	Einhebelmischer Schwarz Matt	478
			Gesamtwert Zusatzartikel:	2071
			Gesamtwert inkl. Zusatzartikel:	7862

Änderungen und Irrtümer vorbehalten!

Kunde:

Lieferant:

PELIPAL GmbH
Hans-Wilhelm-Peters-Straße 2
33189 Schlagen

Datum:

Laufzeit:

Lieferzeit:

Tel.:

Fax:

Mindestbestellwert:

Frachtkosten:

Incoterm:

30 Arbeitstage

05252/848-0

05252/848-158

Punkte

Block:

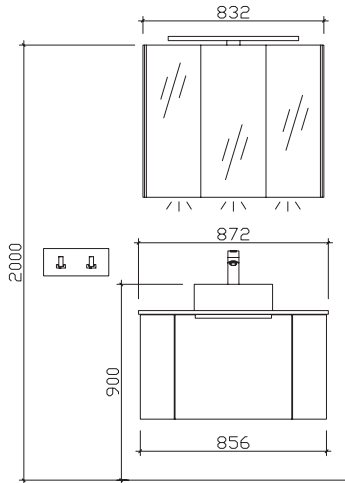

Maß in mm:

872

Energieeffizienzangaben siehe Typenplan

Front: Quarzgrau Matt Select (457 - PG 2)
Korpusfarbe: /
Akzentfarbe: /
Korpusausführung: Comfort E
Schubkasten: Metallzarge mit Softeinzug
WT-Plattenfarbe: Quarzgrau Matt (1173)
Stollenfarbe: /
Griff/Knopf: H3
Montage: wandhängend
Archiv-Nr.: 1-7200-F2-2

Pos.	Stk.	Artikel-Nr. / Anschlag	Beschreibung	Comfort E Punkte
1	1	BAECM03CL127701	Keramik-Aufsatzbecken	602
2	1	W17PMEX85	Waschtischunterschrank rund	3618
3	1	PME188750HR13	Waschtischplatte rund	450
4	1	PVSHHBOHR1	Aufpreis Hahnlochbohrung	50
5	1	SEEE02183	Spiegelschrank	1420
Kombinationspreis:				6140
6	1	ZALAWF60E	Aufsatzleuchte LEDplus-fähig LED Schwarz Matt	255
7	1	ZWP00265E	LEDplus-fähige Zusatzbeleuchtung für Waschplatz	275
8	1	ZCS005E	LEDplus Sensorschalter	115
9	1	ZDVZWAN2	Zwangsablauf Schwarz Matt	175
10	1	ZER05S3016	Handtuchhaken auf der Trägerplatte	185
11	1	ZKEFA343C	Kosmetikeinsatz 2-teilig	138
12	1	ZEHM42S	Einhebelmischer Schwarz Matt	690
Gesamtwert Zusatzartikel:				1833
Gesamtwert inkl. Zusatzartikel:				7973

Änderungen und Irrtümer vorbehalten!

Kunde:
Lieferant:

PELIPAL GmbH
Hans-Wilhelm-Peters-Straße 2
33189 Schlagen

Datum:

Laufzeit:
Lieferzeit: 30 Arbeitstage
Tel.: 05252/848-0
Fax: 05252/848-158
Mindestbestellwert:
Frachtkosten:
Incoterm:

Punkte

Block:

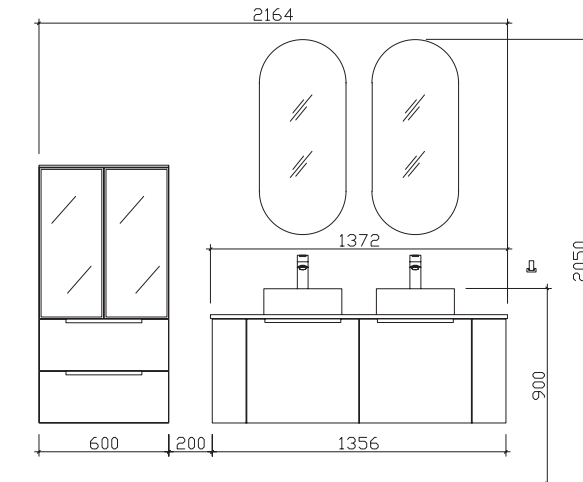

Maß in mm:
600/1372

Energieeffizienzangaben siehe Typenplan

Front: Linea Eiche Dunkel aufrecht Nachbildung (6633 - PG 1)
Korpusfarbe: /
Akzentfarbe: /
Korpusausführung: Comfort E
Schubkasten: Metallzarge mit Softeinzug
WT-Plattenfarbe: Schwarz Matt (1179)
Stollenfarbe: /
Griff/Knopf: H3
Montage: wandhängend
Archiv-Nr.: 1-7200-R1-V1-1

Pos.	Stk.	Artikel-Nr. / Anschlag	Beschreibung	Comfort E Punkte
1	2	BAECM03CL127701	Keramik-Aufsatzbecken	1204
2	1	W98PMDX13	L/R Waschtischunterschrank rund	4425
3	1	PMD181350HR13	Waschtischplatte rund	615
4	2	PVSHHBOHR1	Aufpreis Hahnlochbohrung	100
5	2	FEEL10240	Spiegel inkl. umlaufender LEDplus-Effektbeleuchtung	1656
Kombinationspreis:				8000
6	2	ZDVZWAN2	Zwangsablauf Schwarz Matt	350
7	2	ZKEFA343C	Kosmetikeinsatz 2-teilig	276
8	1	MCV536033	Vitrinen-Midischrank	2300
9	1	ZHH014S05	Handtuchhaken	90
10	1	LH30-SET 57	LEDmotion Nachtlicht mit Bewegungssensor	335
11	2	ZEHM42S	Einhebelmischer Schwarz Matt	1380
Gesamtwert Zusatzartikel:				4731
Gesamtwert inkl. Zusatzartikel:				12731

Änderungen und Irrtümer vorbehalten!

Kombinationsbeispiele

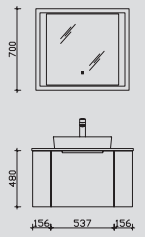
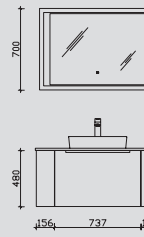
Breite 872 mm				Breite 1072 mm			
		Punkte				Punkte	
1.1		PG 1	PG 2	2.1		PG 1	PG 2
	S17-FSP 10	584	584		S17-FSP 14	620	620
	W14PMEX85	2945	3148		W14PMEX10	3048	3265
	BAEI68E0301	720	720		BAEI68E0301	720	720
	PME188750HR13	450	450		PME181050HR13	515	515
		4699	4902			4903	5120

Hier bieten wir Ihnen eine große Auswahl an Formen und Größen von namhaften und bewährten Waschtisch-Herstellern an.

Kombinationsbeispiele

Breite 1372 mm

Punkte

3.1		PG 1	PG 2
	S17-FSP 20	694	694
	W99PMDX13	4230	4480
	BAEI68E0301	1440	1440
	PMD181350HR13	615	615
		6979	7229

Hier bieten wir Ihnen eine große Auswahl an Formen und Größen von namhaften und bewährten Waschtisch-Herstellern an.

A-PLAN compact

MADE IN GERMANY



A-PLAN compact – das maßvariable Bad

- Maßvariabel und individuell planbar
- Besondere Wünsche werden zu Möglichkeiten
- Waschtischlösungen aus Mineralmarmor, Glas, Solid Surface und Keramik
- maßvariable Waschtischplatten auch in Massivholz mit passenden Aufsatzbecken
- Unterschränke zu Keramik-Waschtischen der gängigen Markenhersteller
- Waschbeckenunterschränke mit Siphonausschnitt

Gestalten Sie Maße, Formen, Materialien, Farben, Griffe und Zubehör nach individuellen Wünschen!

A-PLAN compact – minimaler Planungsaufwand trifft auf maximale Möglichkeiten.

FRONTEN, KORPEN, GRIFFE

MADE IN GERMANY



Preisgruppen



Kantenoptik PG1

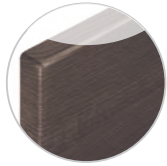

Kantenoptik PG2
Folie tiefgezogen



Kantenoptik PG2
Lacklaminat

Mit Griff (nur für gerade Fronten erhältlich)

Frontdekore PG 1

Melaminplatte mit ABS-Kante

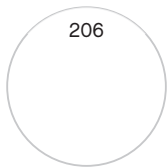

206
Schneeweiß
Glanz

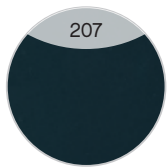

207
Anthrazit
Seidenglanz



479
Graphit Struktur
quer Nachbildung



615
Castello Eiche
quer Nachbildung



618
Sanremo
Eiche Terra quer
Nachbildung



624
Riviera Eiche quer
Nachbildung



626
Eiche Ribbeck
quer Nachbildung

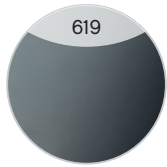

619
Stahlgrau



622
Sangallo Grau
quer

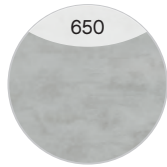

650
Oxid Hellgrau
quer

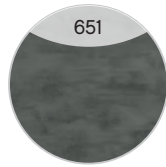

651
Oxid Dunkelgrau
quer



629
Polar Pinie quer
Nachbildung
FEEL
nature



630
Boreas Pinie quer
Nachbildung
FEEL
nature



631
Tropea Eiche quer
Nachbildung
Neu



6632
Linea Eiche Hell
aufrecht Nachbil-
dung*



6633
Linea Eiche
Dunkel aufrecht
Nachbildung*

* Dekorverlauf
aufrecht mit
Rillenoptik

Mit Griff (nur für gerade Fronten erhältlich)

Frontdekore PG 2

Melaminplatte mit Synchronpore und ABS-Kante



628
Halifax Eiche quer
Nachbildung mit
Synchronpore
FEEL
nature

Mit Griff

Frontdekore PG 2

MDF mit Folie tiefgezogen

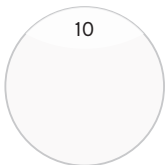

10
Weiß Hochglanz

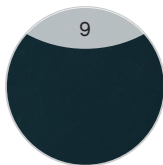

9
Anthrazit Hochglanz



422
Graphit Struktur quer Nachbildung



429
Castello Eiche quer Nachbildung



430
Sanremo Eiche Terra quer Nachbildung



434
Riviera Eiche quer Nachbildung



437
Eiche Ribbeck quer Nachbildung



444
Stahlgrau Metallic



432
Sangallo Grau quer



FEEL nature
441
Polar Pinie quer Nachbildung

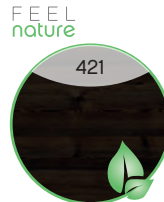

FEEL nature
421
Boreas Pinie quer Nachbildung

Frontdekore PG 3

MDF mit Folie tiefgezogen und Synchronpore



FEEL nature
440
Halifax Eiche quer Nachbildung mit Synchronpore

Frontdekore PG 2 (nur für gerade Fronten erhältlich)

MDF mit Lacklaminat/lackierte PET-Folie/UV-Lack-Beschichtung



454
Weiß Hochglanz Select

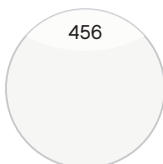

456
Weiß Matt Select

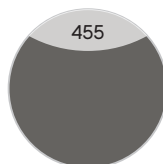

455
Quarzgrau Hochglanz Select

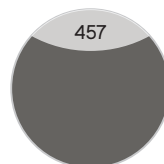

457
Quarzgrau Matt Select



463
Schwarz Matt Select

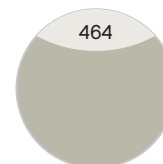

464
Kaschmir Matt Select

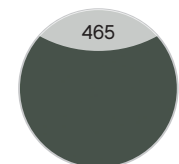

465
Schilfgrün Matt Select

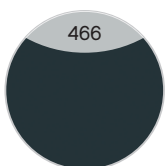

466
Baltic Blau Matt Select

Grifflos (nur für gerade Fronten erhältlich)

Frontdekore PG 1

Melaminplatte mit ABS-Kante



3606
Schneeweiß
Glanz

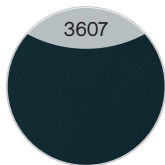

3607
Anthrazit
Seidenglanz



3679
Graphit Struktur
quer Nachbildung



3615
Castello Eiche
quer Nachbildung



3618
Sanremo
Eiche Terra quer
Nachbildung



3624
Riviera Eiche quer
Nachbildung



3626
Eiche Ribbeck
quer Nachbildung

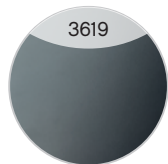

3619
Stahlgrau



3622
Sangallo Grau
quer



3650
Oxid Hellgrau
quer



3651
Oxid Dunkelgrau
quer



3629
Polar Pinie quer
Nachbildung



3630
Boreas Pinie quer
Nachbildung



3631
Tropea Eiche quer
Nachbildung



Neu
7632
Linea Eiche Hell
aufrecht Nachbil-
dung*



Neu
7633
Linea Eiche
Dunkel aufrecht
Nachbildung*

* Dekorverlauf
aufrecht mit
Rillenoptik

Grifflos (nur für gerade Fronten erhältlich)

Frontdekore PG 2

Melaminplatte mit Synchronpore und ABS-Kante



FEEL
nature
3628
Halifax Eiche quer
Nachbildung mit
Synchronpore

Grifflos (nur für gerade Fronten erhältlich)

Frontdekore PG 2

MDF mit Lacklaminat/lackierte PET-Folie/UV-Lack-Beschichtung



3454
Weiß Hochglanz
Select



3456
Weiß Matt Select

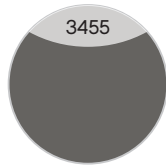

3455
Quarzgrau Hoch-
glanz Select

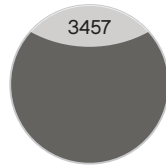

3457
Quarzgrau Matt
Select



3463
Schwarz Matt
Select

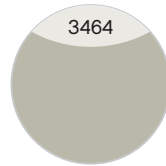

3464
Kaschmir Matt
Select

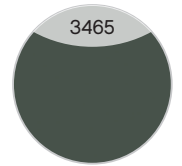

3465
Schilfgrün Matt
Select

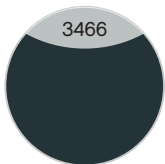

3466
Baltic Blau Matt
Select

Korpusdekore



25
Weiß Glanz

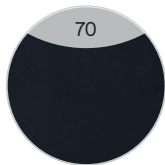

70
Anthrazit Seidenglanz

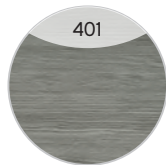

401
Graphit Struktur quer Nachbildung



426
Castello Eiche quer Nachbildung



428
Sanremo Eiche Terra quer Nachbildung



438
Riviera Eiche quer Nachbildung



444
Eiche Ribbeck quer Nachbildung

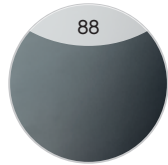

88
Stahlgrau



432
Sangallo Grau quer

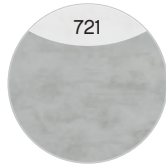

721
Oxid Hellgrau quer

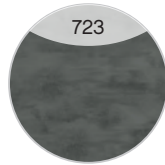

723
Oxid Dunkelgrau quer

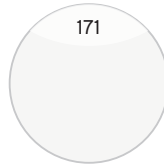

171
Weiß Matt Touch

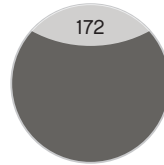

172
Quarzgrau Hochglanz Touch

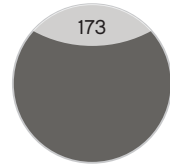

173
Quarzgrau Matt Touch



FEEL nature
450
Halifax Eiche quer Nachbildung mit Synchronpore

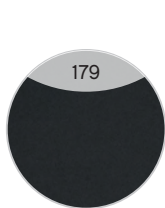

179
Schwarz Matt Touch



FEEL nature
452
Polar Pinie quer Nachbildung

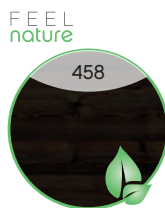

FEEL nature
458
Boreas Pinie quer Nachbildung

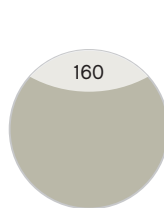

160
Kaschmir Matt Touch

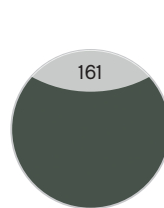

161
Schilfgrün Matt Touch

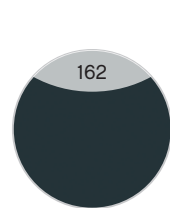

162
Baltic Blau Matt Touch

Neu

Neu

Neu



468
Tropea Eiche quer Nachbildung

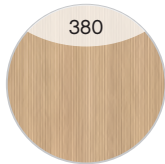

380
Linea Eiche Hell aufrecht Nachbildung*



382
Linea Eiche Dunkel aufrecht Nachbildung*

* Dekorverlauf aufrecht mit Rillenoptik

Waschtischplatten

Verbundplatte mit Schichtstoff belegt: Stärke 18 mm

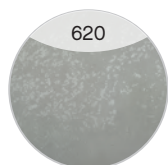

620
Oxid Hellgrau



622
Oxid Dunkelgrau



1437
Riviera Eiche Nachbildung



1443
Eiche Ribbeck Nachbildung



1421
Schiefer Nachbildung



632
Marmor Weiß Nachbildung



FEEL nature
1449
Halifax Eiche Nachbildung

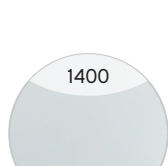

1400
Weiß Matt



1401
Weiß Matt Kante: Eiche / Weiß



1467
Tropea Eiche Nachbildung



1468
Sandstein Struktur Nachbildung

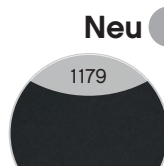

1179
Schwarz Matt

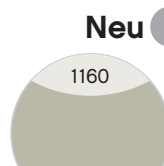

1160
Kaschmir Matt

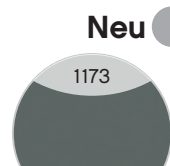

1173
Quarzgrau Matt

Verbundplatte mit Schichtstoff belegt: Stärke 28 mm



Verbundplatte mit Schichtstoff belegt: Stärke 40 mm

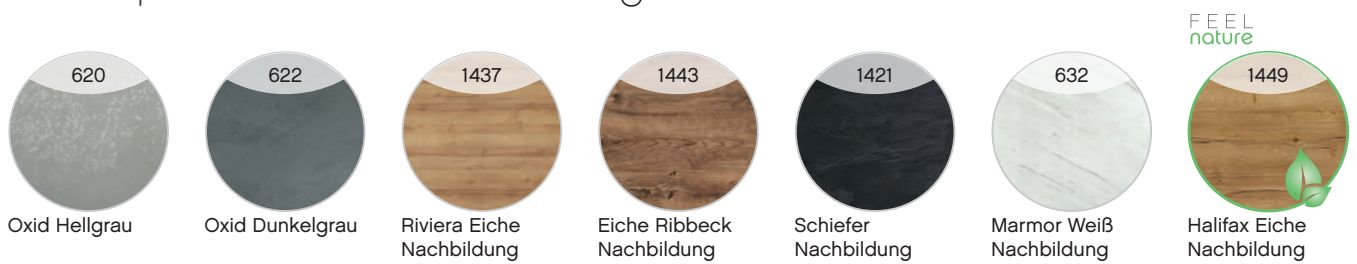

Massivholzplatte Stärke 30 mm



Weitere Materialfarben

Glasfarben

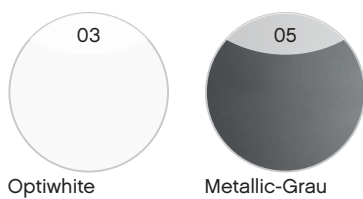

Griffe für gerade Fronten

Metall, Chromglanz

Variante B1

Metall, Chromglanz

Variante F1



1122 - Bohrabstand 96 mm
258 - Bohrabstand 256 mm



174 - Bohrabstand 160 mm

Metall, Chromglanz

Variante G1

Metall, Chromglanz

Variante L1



202 - Bohrabstand 192 mm



179 - Bohrabstand 160 mm
336 - Bohrabstand 320 mm

Metall, Chromglanz

Variante M1

Metall, Chromglanz

Variante N1



180 - Bohrabstand 160 mm
337 - Bohrabstand 320 mm



1131 - Bohrabstand 128 mm
261 - Bohrabstand 256 mm

Bei den angegebenen Griffvarianten gibt es unterschiedliche Baulängen, die bezogen auf die Türmaße fix zugeordnet sind.

Griffe für gerade Fronten

Metall, Chromglanz

Variante O1

Metall, Chromglanz

Variante P1



1163 - Bohrabstand 160 mm
350 - Bohrabstand 320 mm



1160 - Bohrabstand 160 mm
293 - Bohrabstand 288 mm

Metall, Chrom-Matt

Variante R1

Metall, Chromglanz

Variante Z1



1178 - Bohrabstand 160 mm
1326 - Bohrabstand 320 mm



177 - Bohrabstand 160 mm
334 - Bohrabstand 320 mm

Metall, Chrom-Matt

Variante R2

Metall, Schwarz

Variante V2



1181 - Bohrabstand 160 mm
1329 - Bohrabstand 320 mm



1182 - Bohrabstand 160 mm
1331 - Bohrabstand 320 mm

Bei den angegebenen Griffvarianten gibt es unterschiedliche Baulängen, die bezogen auf die Türmaße fix zugeordnet sind.

Griffe für gerade Fronten

Vollholz Eiche

Variante B3

Metall, Edelstahloptik

Variante W2



1139 Bohrabstand 128 mm



857 - Bohrabstand 80+80 mm
856 - Bohrabstand 20 mm

Metall, Chromglanz

Variante K1

Metall, Chromglanz

Variante H2



1177 Bohrabstand 160 mm
1324 Bohrabstand 320 mm



1171 Bohrabstand 160 mm
1325 Bohrabstand 320 mm

Metall, Schwarz Matt

NEU: Variante Q3



1190 Bohrabstand 160 mm
1336 Bohrabstand 320 mm

Bei den angegebenen Griffvarianten gibt es unterschiedliche Baulängen, die bezogen auf die Türmaße fix zugeordnet sind.

Griffe für gerade Fronten (Aufpreis pro Griff)

Metall, Edelstahloptik Variante C1 Metall, Schwarz Variante C3



Siehe auch
SKIZZEN mit
INFORMATIONEN



Siehe auch
SKIZZEN mit
INFORMATIONEN

223 - Bohrabstand 192 mm
1832 - Bohrabstand 832 mm
1330 - Bohrabstand 320 mm

515 - Bohrabstand 512 mm
2027 - Bohrabstand 1024 mm

1195 - Bohrabstand 192 mm
1833 - Bohrabstand 832 mm
1334 - Bohrabstand 320 mm

516 - Bohrabstand 512 mm
2029 - Bohrabstand 1024 mm

Metall, Chromglanz Stangengriff Variante Q1 Metall, Chromglanz Variante U2



Siehe auch
SKIZZEN mit
INFORMATIONEN



Siehe auch
SKIZZEN mit
INFORMATIONEN

169 - Bohrabstand 160 mm
1327 - Bohrabstand 320 mm
449 - Bohrabstand 448 mm

673 - Bohrabstand 672 mm
1992 - Bohrabstand 992 mm

971 - Länge 180 mm
972 - Länge 350 mm
977 - Länge 550 mm

Metall, Schwarz Matt Variante H3 Metall, Aluminium Matt Variante M3



Siehe auch
SKIZZEN mit
INFORMATIONEN



Siehe auch
SKIZZEN mit
INFORMATIONEN

973 - Länge 180 mm
974 - Länge 350 mm
978 - Länge 550 mm

979 - Länge 180 mm
980 - Länge 350 mm
981 - Länge 550 mm

Aufpreis pro Griff

Aufpreis

20

Bei den angegebenen Griffvarianten gibt es unterschiedliche Baulängen, die bezogen auf die Türmaße fix zugeordnet sind.

Griffe für gerade Fronten (Aufpreis pro Griff)

Wei Matt

NEU: Variante R3



982 - Lange 180 mm
983 - Lange 350 mm
984 - Lange 550 mm

Aufpreis pro Griff

Aufpreis

20

Bei den angegebenen Griffvarianten gibt es unterschiedliche Baulangen, die bezogen auf die Turmae fix zugeordnet sind.

Griffe für gerade und runde Fronten

Metall, Chromglanz

Variante N1

Metall, Chromglanz

Variante O1

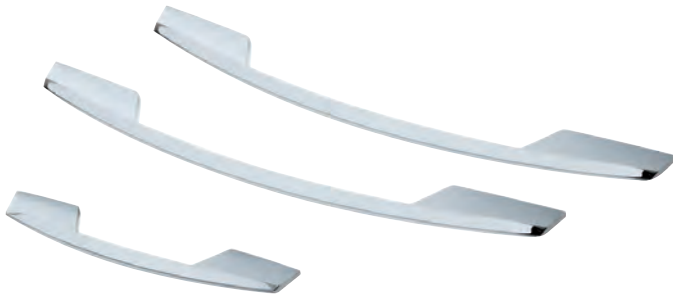

1131 - Bohrabstand 128 mm
261 - Bohrabstand 256 mm
1800 - Bohrabstand 128 mm (runder Griff)
1801 - Bohrabstand 256 mm (runder Griff)



1163 - Bohrabstand 160 mm
350 - Bohrabstand 320 mm
1805 - Bohrabstand 320 mm (runder Griff)
1808 - Bohrabstand 449 mm (runder Griff)

Griffe für gerade und runde Fronten (Aufpreis pro Griff)

Metall, Edelstahloptik

Stangengriff Variante C1

Metall, Schwarz

Stangengriff Variante C3



223 - Bohrabst. 192 mm 1828 - Bohrabstand 576 mm (runder Griff)
1330 - Bohrabst. 320 mm 1829 - Bohrabstand 786 mm (runder Griff)
2027 - Bohrabst. 1024 mm 1826 - Bohrabstand 168 mm (runder Griff)
515 - Bohrabstand 512 mm
1832 - Bohrabstand 832 mm



1195 - Bohrabst. 192 mm 1838 - Bohrabstand 168 mm (runder Griff)
1334 - Bohrabst. 320 mm 1839 - Bohrabstand 576 mm (runder Griff)
2029 - Bohrabst. 1024 mm 1841 - Bohrabstand 786 mm (runder Griff)
516 - Bohrabstand 512 mm
1833 - Bohrabstand 832 mm

Aufpreis pro Griff

Aufpreis

20

Bei den angegebenen Griffvarianten gibt es unterschiedliche Baulängen, die bezogen auf die Türmaße fix zugeordnet sind.

Informationen zu Stangengriffen und Griffleisten

Stangengriff-Variante C1 (BA = Bohrabstand)

Griff 223

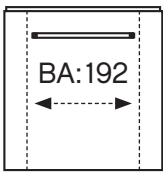

Griff 1330

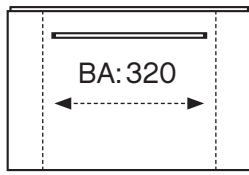

Griff 515

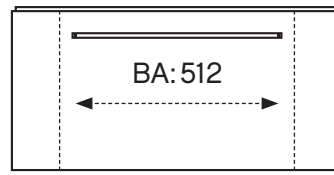

Min. Breite-420

421-612

613-932

Griff 1832

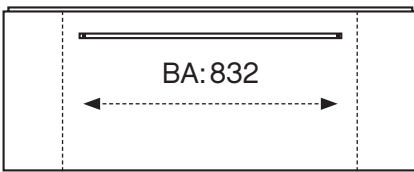

Griff 2027

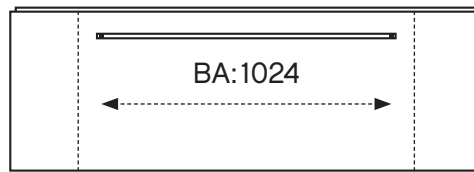

933-1124

1125-Max. Breite

Aufpreis pro Griff

Aufpreis

20

Stangengriff-Variante C3 (BA = Bohrabstand)

Griff 1195

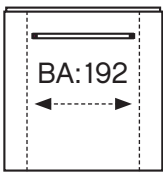

Griff 1334

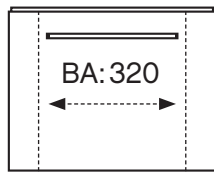

Griff 516

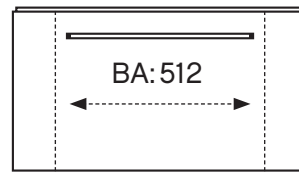

Min. Breite-420

421-612

613-932

Griff 1833

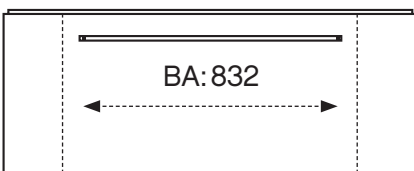

Griff 2029

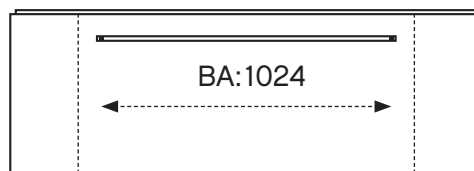

933-1124

1125-Max. Breite

Aufpreis pro Griff

Aufpreis

20

Bei den angegebenen Griffvarianten gibt es unterschiedliche Baulängen, die bezogen auf die Türmaße fix zugeordnet sind.

Informationen zu Stangengriffen und Griffleisten

Stangengriff-Variante Q1 (BA = Bohrabstand)

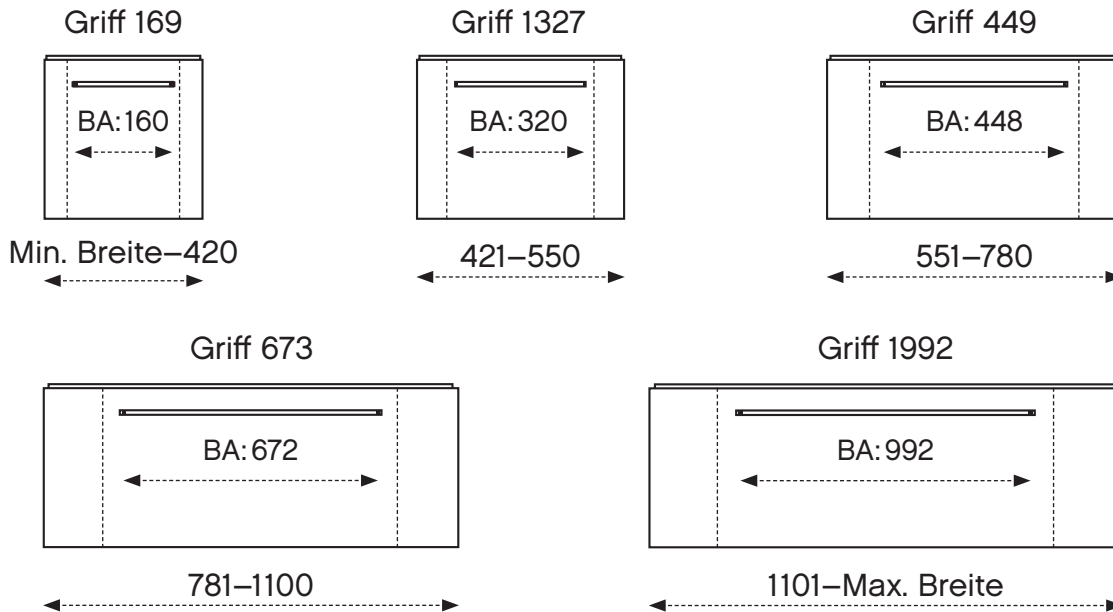

Aufpreis pro Griff

Aufpreis

20

Griffleiste-Varianten U2, H3, M3, R3 (L = Länge)

- U2:** Griff 971 Griff 972 Griff 977
- H3:** Griff 973 Griff 974 Griff 978
- M3:** Griff 979 Griff 980 Griff 981
- R3:** Griff 982 Griff 983 Griff 984

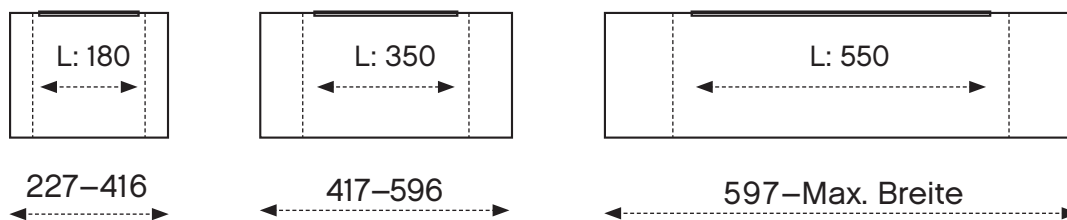

Aufpreis pro Griff

Aufpreis

20

Bei den angegebenen Griffvarianten gibt es unterschiedliche Baulängen, die bezogen auf die Türmaße fix zugeordnet sind.

WASCHTISCHE GERADE MINERALMARMOR SOLID SURFACE - GLAS - KERAMIK

MADE IN GERMANY



Übersicht - Mineralmarmor

Hier bieten wir eine große Auswahl an Formen und Größen namhafter und bewährter Hersteller. Waschtisch-Artikel ohne Armatur.

Breite 770 mm

BME001M77001

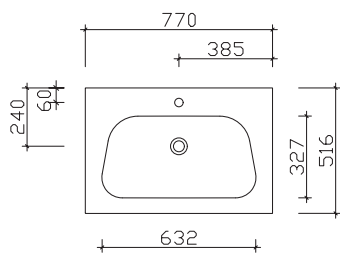

Breite 920 mm

BME001M92001

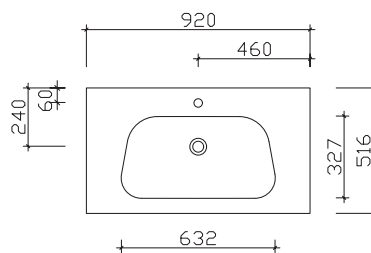

Breite 1070 mm

BME001M10701

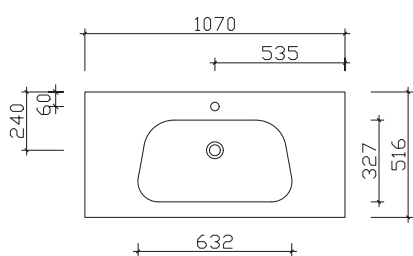

Breite 1070 mm

BRE001M10701

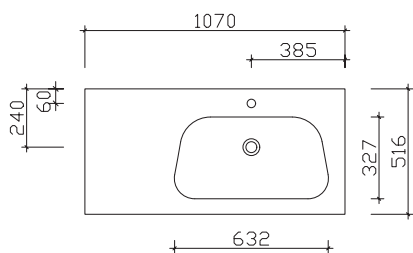

Breite 1070 mm

BLE001M10701

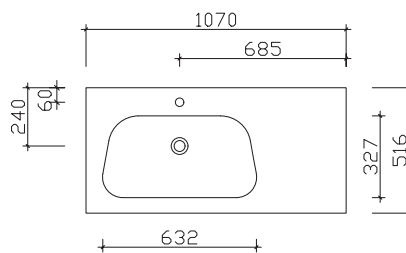

Breite 1220 mm

BME001M12201

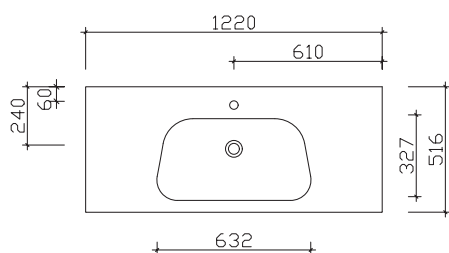

Übersicht - Mineralmarmor

Breite 1370 mm

BME001M13701

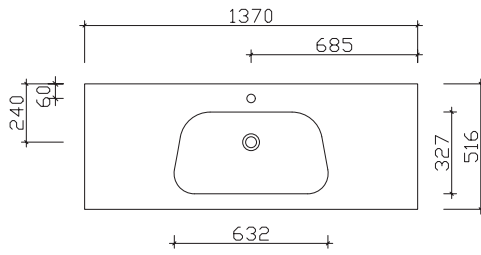

Breite 1520 mm

BMD001M15201

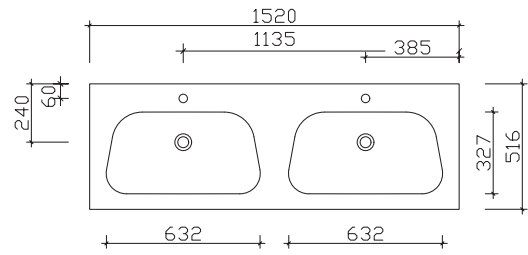

Waschtische auch ohne Armaturlochbohrung möglich.
Bitte unbedingt bei Bestellung mit angeben, falls gewünscht.

Aufpreis

100

Abbildung

BMD001M15201



Übersicht - Solid Surface

Hier bieten wir eine große Auswahl an Formen und Größen namhafter und bewährter Hersteller. Waschtisch-Artikel ohne Armatur.

Breite 780 mm

BME015F78002

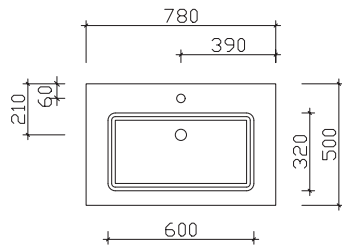

Breite 920 mm

BME015F92002

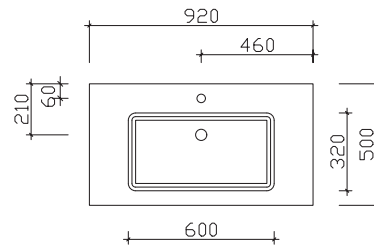

Breite 1070 mm

BME015F10702

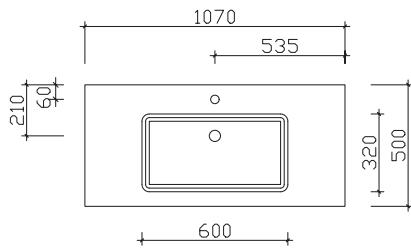

Breite 1070 mm

BRE015F10702

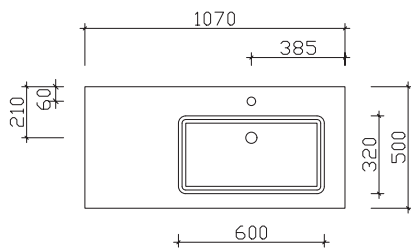

Breite 1070 mm

BLE015F10702

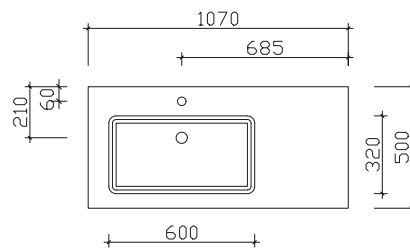

Breite 1220 mm

BME015F12202

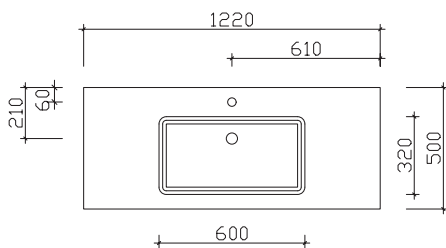

Übersicht - Solid Surface

Breite 1370 mm

BME015F13702

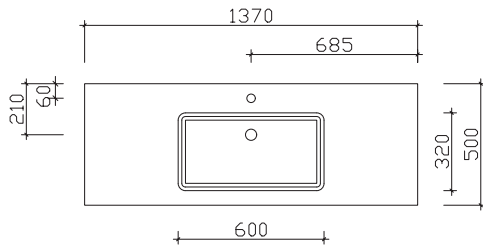

Breite 1530 mm

BMD015F15302

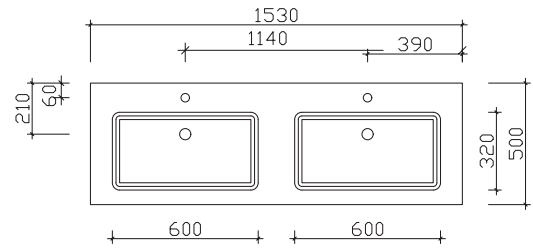

Waschtische auch ohne Armaturlochbohrung möglich.
Bitte unbedingt bei Bestellung mit angeben, falls gewünscht.

Aufpreis

100

Abbildung

BMD015F15302



Übersicht - Glas

Hier bieten wir eine große Auswahl an Formen und Größen namhafter und bewährter Hersteller. Waschtisch-Artikel ohne Armatur.

Breite 770 mm

BME014G77003 / BME014G77005

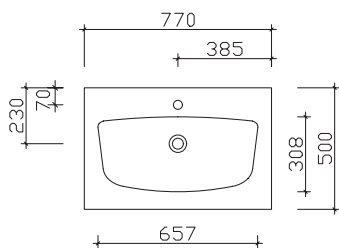

Breite 920 mm

BME014G92003 / BME014G92005

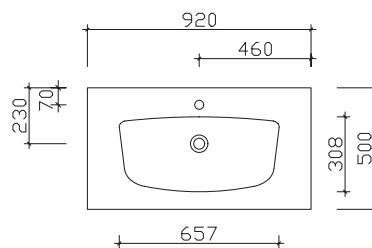

Breite 1070 mm

BME014G10703 / BME014G10705

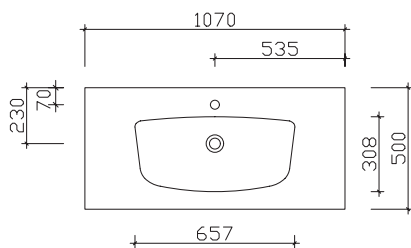

Breite 1070 mm

BRE014G10703 / BRE014G10705

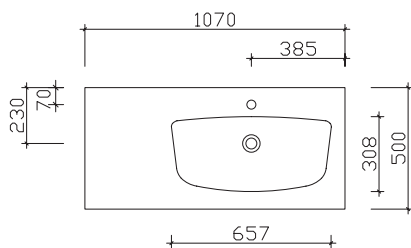

Breite 1070 mm

BLE014G10703 / BLE014G10705

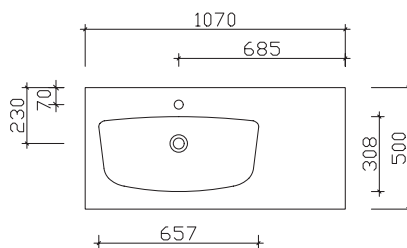

Breite 1220 mm

BME014G12203 / BME014G12205

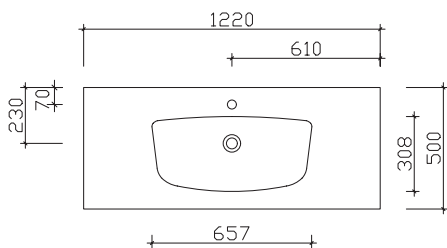

Breite 1370 mm

BME014G13703 / BME014G13705

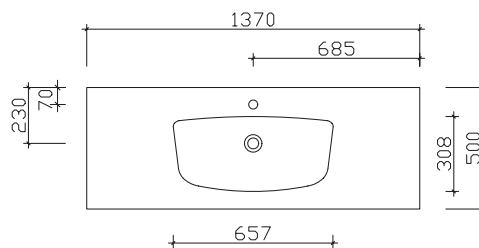

Übersicht - Glas

Breite 1520 mm

BMD014G15203 / BMD014G15205

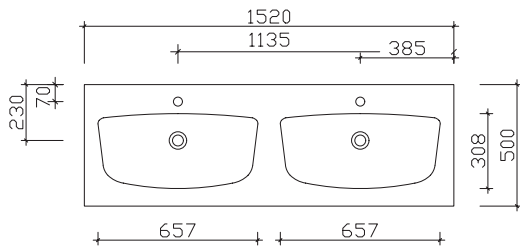

Waschtische auch ohne Armaturlochbohrung möglich.
Bitte unbedingt bei Bestellung mit angeben, falls gewünscht.

Aufpreis

100

Abbildung

BME014G13703



Übersicht - Keramik

Hier bieten wir eine große Auswahl an Formen und Größen namhafter und bewährter Hersteller. Waschtisch-Artikel ohne Armatur.

Breite 620 mm

BME022S62001

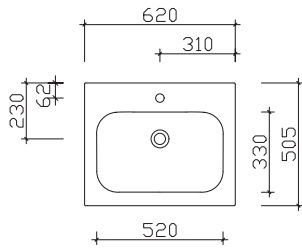

Breite 770 mm

BME022S77001

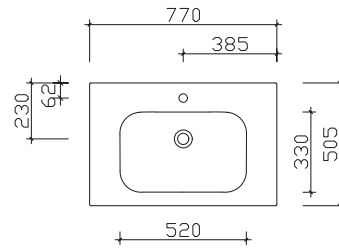

Breite 920 mm

BME022S92001

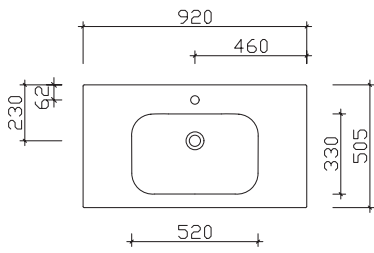

Breite 1070 mm

BME022S10701

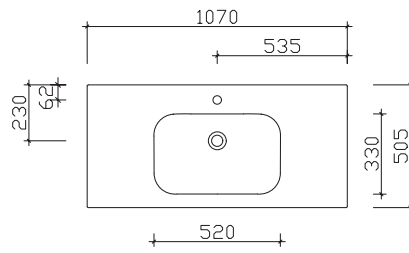

Breite 1220 mm

BME022S12201

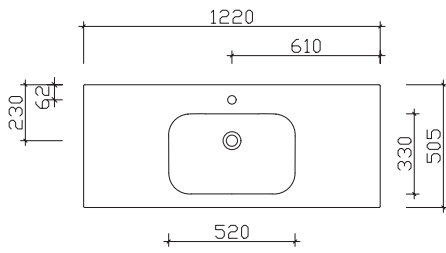

Waschtische auch ohne Armaturlochbohrung möglich.
Bitte unbedingt bei Bestellung mit angeben, falls gewünscht.

Aufpreis

100

Abbildung

BME022S12201

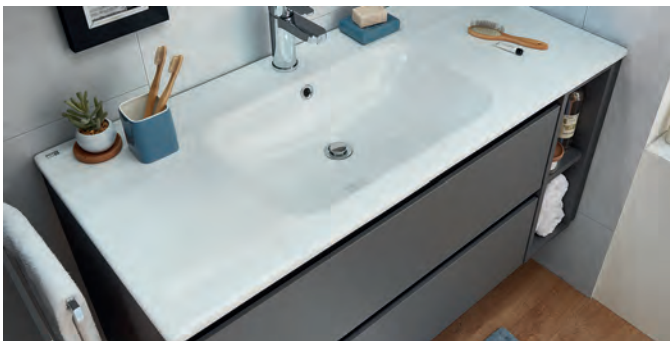

WASCHTISCHE GERADE

Breite 620 mm - Becken mittig



Keramikwaschtisch

Weiß Glanz (01)

mit Armaturbohrung und integriertem Überlauf

Schwarze Überlaufrosetten (ZDVROS01) optional im Zubehör bestellbar!

Höhe	Breite	Tiefe	Artikel-Nr.	Aufteilung Breite	PG 1	PG 2	PG 3
16	620	505	BME022S62001		1125		

Breite 620 mm - Becken mittig

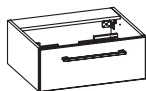

Waschtischunterschrank
mit Siphonausschnitt
1 Auszug

Höhe	Breite	Tiefe	Artikel-Nr.	Aufteilung Breite	PG 1	PG 2	PG 3
242	600	490	W05002K60		695	730	780

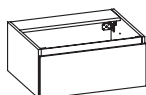

Waschtischunterschrank - Grifflos
mit Siphonausschnitt
1 Auszug

Höhe	Breite	Tiefe	Artikel-Nr.	Aufteilung Breite	PG 1	PG 2	PG 3
272	600	490	W08002K60		792	836	-



Waschtischunterschrank
mit Siphonausschnitt
2 Auszüge

Höhe	Breite	Tiefe	Artikel-Nr.	Aufteilung Breite	PG 1	PG 2	PG 3
482	600	490	W02002K60		1098	1155	1236

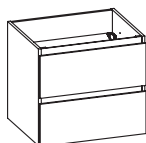

Waschtischunterschrank - Grifflos
mit Siphonausschnitt
2 Auszüge

Höhe	Breite	Tiefe	Artikel-Nr.	Aufteilung Breite	PG 1	PG 2	PG 3
542	600	490	W01002K60		1190	1275	-

Weitere Problemlöser im Register „Funktionsmöbel und Sonderlösungen“

WASCHTISCHE GERADE

Breite 770 / 780 mm - Becken mittig

Hier bieten wir eine große Auswahl an Formen und Größen namhafter und bewährter Hersteller. Waschtisch-Artikel ohne Armatur.



Mineralmarmor-Waschtisch

Weiß Glanz (01)
inkl. Armaturbohrung
inkl. Clou-Überlaufsystem

**Schwarze Abdeckung für Clou-Ablaufgarnitur (ZDVCLOUS)
optional im Zubehör bestellbar!**

Höhe	Breite	Tiefe	Artikel-Nr.	Aufteilung Breite	PG 1	PG 2	PG 3
18	770	516	BME001M77001		778		



Solid Surface Waschtisch

Weiß Matt (02)
mit Armaturbohrung und integriertem Überlauf

Schwarze Überlaufrosetten (ZDVROS03) optional im Zubehör bestellbar!

Höhe	Breite	Tiefe	Artikel-Nr.	Aufteilung Breite	PG 1	PG 2	PG 3
20	780	500	BME015F78002		1470		

LED-Zusatzbeleuchtung

für Schattenfuge
inkl. Bewegungssensor

Nicht separat bestellbar!

Achtung: Nur mit Mineralmarmor- und Solid Surface-Waschtischen kompatibel!

12V
360LM
3,6W
6500K

Höhe	Breite	Tiefe	Artikel-Nr.	Aufteilung Breite	PG 1	PG 2	PG 3
-	770		ZLH03677E		518		



Glaswaschtisch

Optiwhite (03) oder Metallic-Grau (05)
mit Armaturbohrung inkl. Clou-Überlaufsystem

**Schwarze Abdeckung für Clou-Ablaufgarnitur (ZDVCLOUS)
optional im Zubehör bestellbar!**

Höhe	Breite	Tiefe	Artikel-Nr.	Aufteilung Breite	PG 1	PG 2	PG 3
12	770	500	BME014G77003		1596		
12	770	500	BME014G77005		1596		



Keramikwaschtisch

Weiß Glanz (01)
mit Armaturbohrung und integriertem Überlauf

Schwarze Überlaufrosetten (ZDVROS01) optional im Zubehör bestellbar!

Höhe	Breite	Tiefe	Artikel-Nr.	Aufteilung Breite	PG 1	PG 2	PG 3
16	770	505	BME022S77001		1290		

Breite 770 / 780 mm - Becken mittig

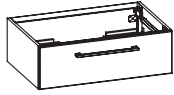

Waschtischunterschrank
mit Siphonausschnitt
1 Auszug

Höhe	Breite	Tiefe	Artikel-Nr.	Aufteilung Breite	PG 1	PG 2	PG 3
242	750	490	W05002K75		710	745	796

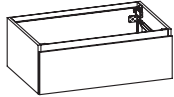

Waschtischunterschrank - Grifflos
mit Siphonausschnitt
1 Auszug

Höhe	Breite	Tiefe	Artikel-Nr.	Aufteilung Breite	PG 1	PG 2	PG 3
272	750	490	W08002K75		854	905	-

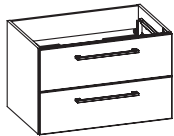

Waschtischunterschrank
mit Siphonausschnitt
2 Auszüge

Höhe	Breite	Tiefe	Artikel-Nr.	Aufteilung Breite	PG 1	PG 2	PG 3
482	750	490	W02002K75		1128	1200	1284



Waschtischunterschrank - Grifflos
mit Siphonausschnitt
2 Auszüge

Höhe	Breite	Tiefe	Artikel-Nr.	Aufteilung Breite	PG 1	PG 2	PG 3
542	750	490	W01002K75		1226	1330	-

WASCHTISCHE GERADE

Breite 920 mm - Becken mittig

Hier bieten wir eine große Auswahl an Formen und Größen namhafter und bewährter Hersteller. Waschtisch-Artikel ohne Armatur.



Mineralmarmor-Waschtisch

Weiß Glanz (01)
inkl. Armaturbohrung
inkl. Clou-Überlaufsystem

**Schwarze Abdeckung für Clou-Ablaufgarnitur (ZDVCLOUS)
optional im Zubehör bestellbar!**

Höhe	Breite	Tiefe	Artikel-Nr.	Aufteilung Breite	PG 1	PG 2	PG 3
18	920	516	BME001M92001		868		



Solid Surface Waschtisch

Weiß Matt (02)
mit Armaturbohrung und integriertem Überlauf

Schwarze Überlaufrosetten (ZDVROS03) optional im Zubehör bestellbar!

Höhe	Breite	Tiefe	Artikel-Nr.	Aufteilung Breite	PG 1	PG 2	PG 3
20	920	500	BME015F92002		1610		

LED-Zusatzbeleuchtung

für Schattenfuge
inkl. Bewegungssensor

Nicht separat bestellbar!

Achtung: Nur mit Mineralmarmor- und Solid Surface-Waschtischen kompatibel!

12V
432LM
4,32W
6500K

Höhe	Breite	Tiefe	Artikel-Nr.	Aufteilung Breite	PG 1	PG 2	PG 3
-	920		ZLH03792E		528		



Glaswaschtisch

Optiwhite (03) oder Metallic-Grau (05)
mit Armaturbohrung inkl. Clou-Überlaufsystem

**Schwarze Abdeckung für Clou-Ablaufgarnitur (ZDVCLOUS)
optional im Zubehör bestellbar!**

Höhe	Breite	Tiefe	Artikel-Nr.	Aufteilung Breite	PG 1	PG 2	PG 3
12	920	500	BME014G92003		1850		
12	920	500	BME014G92005		1850		



Keramikwaschtisch

Weiß Glanz (01)
mit Armaturbohrung und integriertem Überlauf

Schwarze Überlaufrosetten (ZDVROS01) optional im Zubehör bestellbar!

Höhe	Breite	Tiefe	Artikel-Nr.	Aufteilung Breite	PG 1	PG 2	PG 3
16	920	505	BME022S92001		1850		

Breite 920 mm - Becken mittig

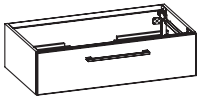

Waschtischunterschrank
mit Siphonausschnitt
1 Auszug

Höhe	Breite	Tiefe	Artikel-Nr.	Aufteilung Breite	PG 1	PG 2	PG 3
242	900	490	W05002K90		760	805	860



Waschtischunterschrank - Grifflos
mit Siphonausschnitt
1 Auszug

Höhe	Breite	Tiefe	Artikel-Nr.	Aufteilung Breite	PG 1	PG 2	PG 3
272	900	490	W08002K90		880	945	-



Waschtischunterschrank
mit Siphonausschnitt
2 Auszüge

Höhe	Breite	Tiefe	Artikel-Nr.	Aufteilung Breite	PG 1	PG 2	PG 3
482	900	490	W02002K90		1152	1245	1332

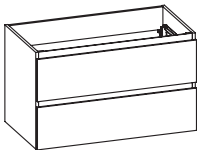

Waschtischunterschrank - Grifflos
mit Siphonausschnitt
2 Auszüge

Höhe	Breite	Tiefe	Artikel-Nr.	Aufteilung Breite	PG 1	PG 2	PG 3
542	900	490	W01002K90		1282	1406	-

WASCHTISCHE GERADE

Breite 1070 mm - Becken mittig

Hier bieten wir eine große Auswahl an Formen und Größen namhafter und bewährter Hersteller. Waschtisch-Artikel ohne Armatur.



Mineralmarmor-Waschtisch

Weiß Glanz (01)
inkl. Armaturbohrung, inkl. Clou-Überlaufsystem

**Schwarze Abdeckung für Clou-Ablaufgarnitur (ZDVCLOUS)
optional im Zubehör bestellbar!**

Höhe	Breite	Tiefe	Artikel-Nr.	Aufteilung Breite	PG 1	PG 2	PG 3
18	1070	516	BME001M10701		1075		



Solid Surface Waschtisch

Weiß Matt (02)
mit Armaturbohrung und integriertem Überlauf

Schwarze Überlaufrosetten (ZDVROS03) optional im Zubehör bestellbar!

Höhe	Breite	Tiefe	Artikel-Nr.	Aufteilung Breite	PG 1	PG 2	PG 3
20	1070	500	BME015F10702		1650		

LED-Zusatzbeleuchtung

für Schattenfuge
inkl. Bewegungssensor

Nicht separat bestellbar!

Achtung: Nur mit Mineralmarmor- und Solid Surface-Waschtischen kompatibel!

12V
504LM
5,04W
6500K

Höhe	Breite	Tiefe	Artikel-Nr.	Aufteilung Breite	PG 1	PG 2	PG 3
-	1070		ZLH08210E		538		



Glaswaschtisch

Optiwhite (03) oder Metallic-Grau (05)
mit Armaturbohrung inkl. Clou-Überlaufsystem

**Schwarze Abdeckung für Clou-Ablaufgarnitur (ZDVCLOUS)
optional im Zubehör bestellbar!**

Höhe	Breite	Tiefe	Artikel-Nr.	Aufteilung Breite	PG 1	PG 2	PG 3
12	1070	500	BME014G10703		1955		
12	1070	500	BME014G10705		1955		



Keramikwaschtisch

Weiß Glanz (01)
mit Armaturbohrung und integriertem Überlauf

Schwarze Überlaufrosetten (ZDVROS01) optional im Zubehör bestellbar!

Höhe	Breite	Tiefe	Artikel-Nr.	Aufteilung Breite	PG 1	PG 2	PG 3
16	1070	505	BME022S10701		2298		

Breite 1070 mm - Becken mittig



Waschtischunterschrank
mit Siphonausschnitt, 1 Auszug

Höhe	Breite	Tiefe	Artikel-Nr.	Aufteilung Breite	PG 1	PG 2	PG 3
242	1050	490	W05002K10M		930	990	1058



Waschtischunterschrank - Grifflos
mit Siphonausschnitt, 1 Auszug

Höhe	Breite	Tiefe	Artikel-Nr.	Aufteilung Breite	PG 1	PG 2	PG 3
272	1050	490	W08002K10M		925	998	-

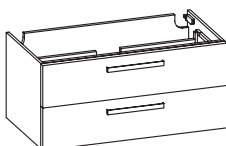

Waschtischunterschrank
mit Siphonausschnitt, 2 Auszüge

Höhe	Breite	Tiefe	Artikel-Nr.	Aufteilung Breite	PG 1	PG 2	PG 3
482	1050	490	W02002K10M		1295	1418	1516

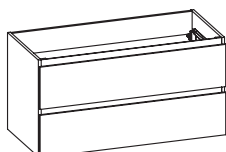

Waschtischunterschrank - Grifflos
mit Siphonausschnitt, 2 Auszüge

Höhe	Breite	Tiefe	Artikel-Nr.	Aufteilung Breite	PG 1	PG 2	PG 3
542	1050	490	W01002K10M		1360	1510	-

Weitere Problemlöser im Register „Funktionsmöbel und Sonderlösungen“

WASCHTISCHE GERADE

Breite 1070 mm - Becken links

Hier bieten wir eine große Auswahl an Formen und Größen namhafter und bewährter Hersteller. Waschtisch-Artikel ohne Armatur.



Mineralmarmor-Waschtisch

Weiß Glanz (01)
inkl. Armaturbohrung
inkl. Clou-Überlaufsystem

Becken links

Schwarze Abdeckung für Clou-Ablaufgarnitur (ZDVCLOUS)
optional im Zubehör bestellbar!

Höhe	Breite	Tiefe	Artikel-Nr.	Aufteilung Breite	PG 1	PG 2	PG 3
18	1070	516	BLE001M10701		1075		



Solid Surface Waschtisch

Weiß Matt (02)
mit Armaturbohrung und integriertem Überlauf

Becken links

Schwarze Überlaufrosetten (ZDVROS03) optional im Zubehör bestellbar!

Höhe	Breite	Tiefe	Artikel-Nr.	Aufteilung Breite	PG 1	PG 2	PG 3
20	1070	500	BLE015F10702		1650		

LED-Zusatzbeleuchtung

für Schattenfuge
inkl. Bewegungssensor

Nicht separat bestellbar!

Achtung: Nur mit Mineralmarmor- und Solid Surface-Waschtischen kompatibel!

12V
504LM
5,04W
6500K

Höhe	Breite	Tiefe	Artikel-Nr.	Aufteilung Breite	PG 1	PG 2	PG 3
-	1070		ZLH08210E		538		



Glaswaschtisch

Optiwhite (03) oder Metallic-Grau (05)
mit Armaturbohrung inkl. Clou-Überlaufsystem

Becken links

Schwarze Abdeckung für Clou-Ablaufgarnitur (ZDVCLOUS)
optional im Zubehör bestellbar!

Höhe	Breite	Tiefe	Artikel-Nr.	Aufteilung Breite	PG 1	PG 2	PG 3
12	1070	500	BLE014G10703		1955		
12	1070	500	BLE014G10705		1955		

Breite 1070 mm - Becken links Unterbau

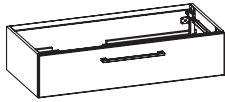

Waschtischunterschrank
mit Siphonausschnitt links
1 Auszug

Höhe	Breite	Tiefe	Artikel-Nr.	Aufteilung Breite	PG 1	PG 2	PG 3
242	1050	490	W05002K10L		930	990	1058



Waschtischunterschrank - Grifflos
mit Siphonausschnitt links
1 Auszug

Höhe	Breite	Tiefe	Artikel-Nr.	Aufteilung Breite	PG 1	PG 2	PG 3
272	1050	490	W08002K10L		925	998	-

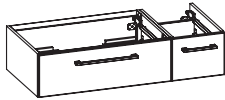

Waschtischunterschrank
mit Siphonausschnitt
2 Auszüge
Abb. zeigt links

Bitte Ausrichtung links (L), rechts (R) angeben!

Höhe	Breite	Tiefe	Artikel-Nr.	Aufteilung Breite	PG 1	PG 2	PG 3	
242	1050	490	W06002K10	L/R	750/300	1314	1358	1452

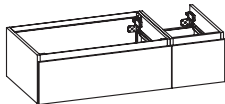

Waschtischunterschrank - Grifflos
mit Siphonausschnitt
2 Auszüge
Abb. zeigt links

Bitte Ausrichtung links (L), rechts (R) angeben!

Höhe	Breite	Tiefe	Artikel-Nr.	Aufteilung Breite	PG 1	PG 2	PG 3	
272	1050	490	W09002K10	L/R	750/300	1460	1532	-

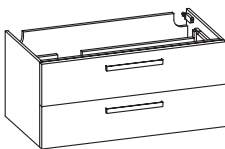

Waschtischunterschrank
mit Siphonausschnitt links
2 Auszüge

Höhe	Breite	Tiefe	Artikel-Nr.	Aufteilung Breite	PG 1	PG 2	PG 3
482	1050	490	W02002K10L		1295	1418	1516

WASCHTISCHE GERADE

Breite 1070 mm - Becken links Unterbau

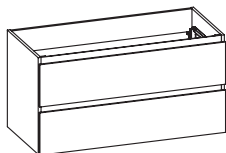

Waschtischunterschrank - Grifflos
mit Siphonausschnitt links
2 Auszüge

Höhe	Breite	Tiefe	Artikel-Nr.	Aufteilung Breite	PG 1	PG 2	PG 3
542	1050	490	W01002K10L		1360	1510	-

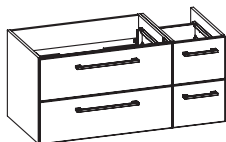

Waschtischunterschrank
mit Siphonausschnitt
4 Auszüge
Abb. zeigt links

Bitte Ausrichtung links (L), rechts (R) angeben!

Höhe	Breite	Tiefe	Artikel-Nr.	Aufteilung Breite	PG 1	PG 2	PG 3
482	1050	490	W03002K10	L/R	2145	2235	2390

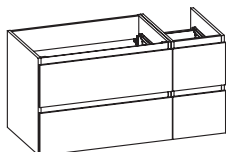

Waschtischunterschrank - Grifflos
mit Siphonausschnitt
4 Auszüge
Abb. zeigt links

Bitte Ausrichtung links (L), rechts (R) angeben!

Höhe	Breite	Tiefe	Artikel-Nr.	Aufteilung Breite	PG 1	PG 2	PG 3
542	1050	490	W01002K11	L/R	2280	2425	-

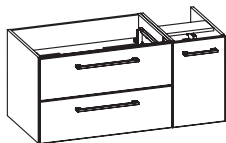

Waschtischunterschrank
mit Siphonausschnitt
2 Auszüge
1 Drehtür
1 Glaseinlegeboden
Abb. zeigt links

Bitte Ausrichtung links (L), rechts (R) angeben!

Höhe	Breite	Tiefe	Artikel-Nr.	Aufteilung Breite	PG 1	PG 2	PG 3
482	1050	490	W04002K10	L/R	1610	1720	1840

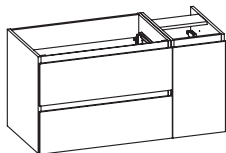

Waschtischunterschrank - Grifflos
mit Siphonausschnitt
2 Auszüge
1 Drehtür
1 Glaseinlegeboden
Abb. zeigt links

Bitte Ausrichtung links (L), rechts (R) angeben!

Höhe	Breite	Tiefe	Artikel-Nr.	Aufteilung Breite	PG 1	PG 2	PG 3
542	1050	490	W07002K10	L/R	1725	1850	-

Weitere Problemlöser im Register „Funktionsmöbel und Sonderlösungen“

WASCHTISCHE GERADE

Breite 1070 mm - Becken rechts

Hier bieten wir eine große Auswahl an Formen und Größen namhafter und bewährter Hersteller. Waschtisch-Artikel ohne Armatur.



Mineralmarmor-Waschtisch

Weiß Glanz (01)
inkl. Armaturbohrung
inkl. Clou-Überlaufsystem

Becken rechts

Schwarze Abdeckung für Clou-Ablaufgarnitur (ZDVCLOUS)
optional im Zubehör bestellbar!

Höhe	Breite	Tiefe	Artikel-Nr.	Aufteilung Breite	PG 1	PG 2	PG 3
18	1070	516	BRE001M10701		1075		



Solid Surface Waschtisch

Weiß Matt (02)
mit Armaturbohrung und integriertem Überlauf

Becken rechts

Schwarze Überlaufrosetten (ZDVROS03) optional im Zubehör bestellbar!

Höhe	Breite	Tiefe	Artikel-Nr.	Aufteilung Breite	PG 1	PG 2	PG 3
20	1070	500	BRE015F10702		1650		

LED-Zusatzbeleuchtung

für Schattenfuge
inkl. Bewegungssensor

12V
504LM
5,04W
6500K

Nicht separat bestellbar!

Achtung: Nur mit Mineralmarmor- und Solid Surface-Waschtischen kompatibel!

Höhe	Breite	Tiefe	Artikel-Nr.	Aufteilung Breite	PG 1	PG 2	PG 3
-	1070		ZLH08210E		538		



Glaswaschtisch

Optiwhite (03) oder Metallic-Grau (05)
mit Armaturbohrung inkl. Clou-Überlaufsystem

Becken rechts

Schwarze Abdeckung für Clou-Ablaufgarnitur (ZDVCLOUS)
optional im Zubehör bestellbar!

Höhe	Breite	Tiefe	Artikel-Nr.	Aufteilung Breite	PG 1	PG 2	PG 3
12	1070	500	BRE014G10703		1955		
12	1070	500	BRE014G10705		1955		

Breite 1070 mm - Becken rechts Unterbau

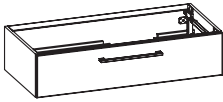

Waschtischunterschrank
mit Siphonausschnitt rechts
1 Auszug

Höhe	Breite	Tiefe	Artikel-Nr.	Aufteilung Breite	PG 1	PG 2	PG 3
242	1050	490	W05002K10R		930	990	1058



Waschtischunterschrank - Grifflos
mit Siphonausschnitt rechts
1 Auszug

Höhe	Breite	Tiefe	Artikel-Nr.	Aufteilung Breite	PG 1	PG 2	PG 3
272	1050	490	W08002K10R		925	998	-

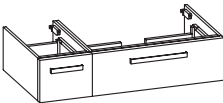

Waschtischunterschrank
mit Siphonausschnitt
2 Auszüge
Abb. zeigt rechts

Bitte Ausrichtung links (L), rechts (R) angeben!

Höhe	Breite	Tiefe	Artikel-Nr.	Aufteilung Breite	PG 1	PG 2	PG 3	
242	1050	490	W06002K10	L/R	750/300	1314	1358	1452

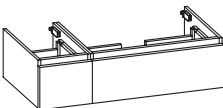

Waschtischunterschrank - Grifflos
mit Siphonausschnitt
2 Auszüge
Abb. zeigt rechts

Bitte Ausrichtung links (L), rechts (R) angeben!

Höhe	Breite	Tiefe	Artikel-Nr.	Aufteilung Breite	PG 1	PG 2	PG 3	
272	1050	490	W09002K10	L/R	750/300	1460	1532	-

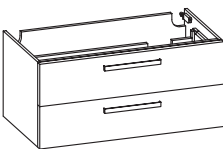

Waschtischunterschrank
mit Siphonausschnitt rechts
2 Auszüge

Höhe	Breite	Tiefe	Artikel-Nr.	Aufteilung Breite	PG 1	PG 2	PG 3
482	1050	490	W02002K10R		1295	1418	1516

WASCHTISCHE GERADE

Breite 1070 mm - Becken rechts Unterbau

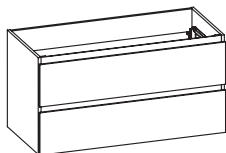

Waschtischunterschrank - Grifflos
mit Siphonausschnitt rechts
2 Auszüge

Höhe	Breite	Tiefe	Artikel-Nr.	Aufteilung Breite	PG 1	PG 2	PG 3
542	1050	490	W01002K10R		1360	1510	-

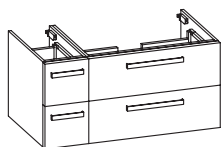

Waschtischunterschrank
mit Siphonausschnitt
4 Auszüge
Abb. zeigt rechts

Bitte Ausrichtung links (L), rechts (R) angeben!

Höhe	Breite	Tiefe	Artikel-Nr.	Aufteilung Breite	PG 1	PG 2	PG 3
482	1050	490	W03002K10	L/R	2145	2235	2390

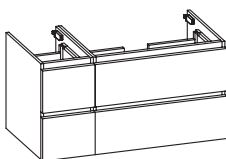

Waschtischunterschrank - Grifflos
mit Siphonausschnitt
4 Auszüge
Abb. zeigt rechts

Bitte Ausrichtung links (L), rechts (R) angeben!

Höhe	Breite	Tiefe	Artikel-Nr.	Aufteilung Breite	PG 1	PG 2	PG 3
542	1050	490	W01002K11	L/R	2280	2425	-

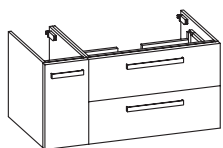

Waschtischunterschrank
mit Siphonausschnitt
2 Auszüge
1 Drehtür
1 Glaseinlegeboden
Abb. zeigt rechts

Bitte Ausrichtung links (L), rechts (R) angeben!

Höhe	Breite	Tiefe	Artikel-Nr.	Aufteilung Breite	PG 1	PG 2	PG 3
482	1050	490	W04002K10	L/R	1610	1720	1840

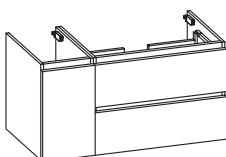

Waschtischunterschrank - Grifflos
mit Siphonausschnitt
2 Auszüge
1 Drehtür
1 Glaseinlegeboden
Abb. zeigt rechts

Bitte Ausrichtung links (L), rechts (R) angeben!

Höhe	Breite	Tiefe	Artikel-Nr.	Aufteilung Breite	PG 1	PG 2	PG 3
542	1050	490	W07002K10	L/R	1725	1850	-

Weitere Problemlöser im Register „Funktionsmöbel und Sonderlösungen“

WASCHTISCHE GERADE

Breite 1220 mm - Becken mittig

Hier bieten wir eine große Auswahl an Formen und Größen namhafter und bewährter Hersteller. Waschtisch-Artikel ohne Armatur.



Mineralmarmor-Waschtisch

Weiß Glanz (01)
inkl. Armaturbohrung
inkl. Clou-Überlaufsystem

**Schwarze Abdeckung für Clou-Abflussgarnitur (ZDVCLOUS)
optional im Zubehör bestellbar!**

Höhe	Breite	Tiefe	Artikel-Nr.	Aufteilung Breite	PG 1	PG 2	PG 3
18	1220	516	BME001M12201		1260		



Solid Surface Waschtisch

Weiß Matt (02)
mit Armaturbohrung und integriertem Überlauf

Schwarze Überlaufrosetten (ZDVROS03) optional im Zubehör bestellbar!

Höhe	Breite	Tiefe	Artikel-Nr.	Aufteilung Breite	PG 1	PG 2	PG 3
20	1220	500	BME015F12202		1838		

LED-Zusatzbeleuchtung

für Schattenfuge
inkl. Bewegungssensor

Nicht separat bestellbar!

Achtung: Nur mit Mineralmarmor- und Solid Surface-Waschtischen kompatibel!

12V
576LM
5,76W
6500K

Höhe	Breite	Tiefe	Artikel-Nr.	Aufteilung Breite	PG 1	PG 2	PG 3
-	1220		ZLH07512E		542		



Glaswaschtisch

Optiwhite (03) oder Metallic-Grau (05)
mit Armaturbohrung inkl. Clou-Überlaufsystem

**Schwarze Abdeckung für Clou-Abflussgarnitur (ZDVCLOUS)
optional im Zubehör bestellbar!**

Höhe	Breite	Tiefe	Artikel-Nr.	Aufteilung Breite	PG 1	PG 2	PG 3
12	1220	500	BME014G12203		2310		
12	1220	500	BME014G12205		2310		



Keramikwaschtisch

Weiß Glanz (01)
mit Armaturbohrung und integriertem Überlauf

Schwarze Überlaufrosetten (ZDVROS01) optional im Zubehör bestellbar!

Höhe	Breite	Tiefe	Artikel-Nr.	Aufteilung Breite	PG 1	PG 2	PG 3
16	1220	505	BME022S12201		2405		

Breite 1220 mm - Becken mittig

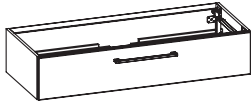

Waschtischunterschrank
mit Siphonausschnitt
1 Auszug

Höhe	Breite	Tiefe	Artikel-Nr.	Aufteilung Breite	PG 1	PG 2	PG 3
242	1200	490	W05002K122		1015	1065	1140



Waschtischunterschrank - Grifflos
mit Siphonausschnitt
1 Auszug

Höhe	Breite	Tiefe	Artikel-Nr.	Aufteilung Breite	PG 1	PG 2	PG 3
272	1200	490	W08002K12		948	1030	-

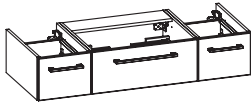

Waschtischunterschrank
mit Siphonausschnitt
3 Auszüge

Nur kombinierbar mit Keramik-Waschtischserie BME022S...

Höhe	Breite	Tiefe	Artikel-Nr.	Aufteilung Breite	PG 1	PG 2	PG 3
242	1200	490	W06002K12		1680	1720	1840

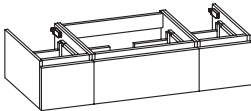

Waschtischunterschrank - Grifflos
mit Siphonausschnitt
3 Auszüge

Nur kombinierbar mit Keramik-Waschtischserie BME022S...

Höhe	Breite	Tiefe	Artikel-Nr.	Aufteilung Breite	PG 1	PG 2	PG 3
272	1200	490	W09002K12	300/600/300	2010	2098	-

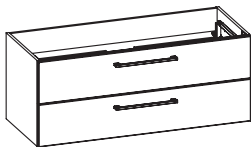

Waschtischunterschrank
mit Siphonausschnitt
2 Auszüge

Nur kombinierbar mit Keramik-Waschtischserie BME022S...

Höhe	Breite	Tiefe	Artikel-Nr.	Aufteilung Breite	PG 1	PG 2	PG 3
482	1200	490	W02002K122		1330	1598	1710

WASCHTISCHE GERADE

Breite 1220 mm - Becken mittig



Waschtischunterschrank - Grifflos
mit Siphonausschnitt
2 Auszüge

Nur kombinierbar mit Keramik-Waschtischserie BME022S...

Höhe	Breite	Tiefe	Artikel-Nr.	Aufteilung Breite	PG 1	PG 2	PG 3
542	1200	490	W01002K12		1410	1575	-

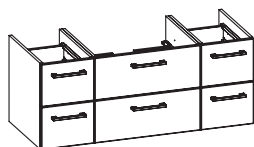

Waschtischunterschrank
mit Siphonausschnitt
6 Auszüge

Nur kombinierbar mit Keramik-Waschtischserie BME022S...

Höhe	Breite	Tiefe	Artikel-Nr.	Aufteilung Breite	PG 1	PG 2	PG 3
482	1200	490	W03002K12		2800	2895	3098

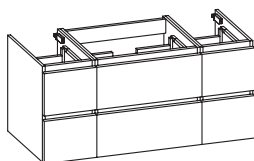

Waschtischunterschrank - Grifflos
mit Siphonausschnitt
6 Auszüge

Nur kombinierbar mit Keramik-Waschtischserie BME022S...

Höhe	Breite	Tiefe	Artikel-Nr.	Aufteilung Breite	PG 1	PG 2	PG 3
542	1200	490	W10002K12	300/600/300	3298	3475	-

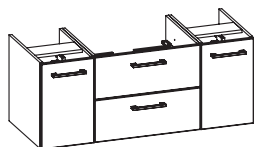

Waschtischunterschrank
mit Siphonausschnitt
2 Auszüge mittig
2 Drehtüren außen

Nur kombinierbar mit Keramik-Waschtischserie BME022S...

Höhe	Breite	Tiefe	Artikel-Nr.	Aufteilung Breite	PG 1	PG 2	PG 3
482	1200	490	W04002K12		1835	1945	2080

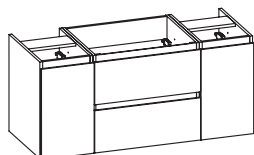

Waschtischunterschrank - Grifflos
mit Siphonausschnitt
2 Auszüge
2 Drehtüren
2 Glaseinlegeböden

Nur kombinierbar mit Keramik-Waschtischserie BME022S...

Höhe	Breite	Tiefe	Artikel-Nr.	Aufteilung Breite	PG 1	PG 2	PG 3
542	1200	490	W07002K12	300/600/300	2200	2385	-

Weitere Problemlöser im Register „Funktionsmöbel und Sonderlösungen“

WASCHTISCHE GERADE

Breite 1370 mm - Becken mittig

Hier bieten wir eine große Auswahl an Formen und Größen namhafter und bewährter Hersteller. Waschtisch-Artikel ohne Armatur.



Mineralmarmor-Waschtisch

Weiß Glanz (01)
inkl. Armaturbohrung
inkl. Clou-Überlaufsystem

**Schwarze Abdeckung für Clou-Ablaufgarnitur (ZDVCLOUS)
optional im Zubehör bestellbar!**

Höhe	Breite	Tiefe	Artikel-Nr.	Aufteilung Breite	PG 1	PG 2	PG 3
18	1370	516	BME001M13701		998		



Solid Surface Waschtisch

Weiß Matt (02)
mit Armaturbohrung und integriertem Überlauf

Schwarze Überlaufrosetten (ZDVROS03) optional im Zubehör bestellbar!

Höhe	Breite	Tiefe	Artikel-Nr.	Aufteilung Breite	PG 1	PG 2	PG 3
20	1370	500	BME015F13702		1977		

LED-Zusatzbeleuchtung

für Schattenfuge
inkl. Bewegungssensor

Nicht separat bestellbar!

Achtung: Nur mit Mineralmarmor- und Solid Surface-Waschtischen kompatibel!

12V
648LM
6,48W
6500K

Höhe	Breite	Tiefe	Artikel-Nr.	Aufteilung Breite	PG 1	PG 2	PG 3
-	1370		ZLH07513E		546		



Glaswaschtisch

Optiwhite (03) oder Metallic-Grau (05)
mit Armaturbohrung inkl. Clou-Überlaufsystem

**Schwarze Abdeckung für Clou-Ablaufgarnitur (ZDVCLOUS)
optional im Zubehör bestellbar!**

Höhe	Breite	Tiefe	Artikel-Nr.	Aufteilung Breite	PG 1	PG 2	PG 3
12	1370	500	BME014G13703		2390		
12	1370	500	BME014G13705		2390		

Breite 1370 mm - Becken mittig

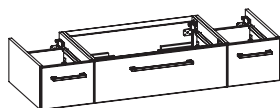

Waschtischunterschrank
mit Siphonausschnitt
3 Auszüge

Höhe	Breite	Tiefe	Artikel-Nr.	Aufteilung Breite	PG 1	PG 2	PG 3
242	1350	490	W06002K13	300/750/300	1700	1745	1866

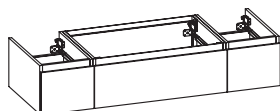

Waschtischunterschrank - Grifflos
mit Siphonausschnitt
3 Auszüge

Höhe	Breite	Tiefe	Artikel-Nr.	Aufteilung Breite	PG 1	PG 2	PG 3
272	1350	490	W09002K13	300/750/300	2074	2166	-

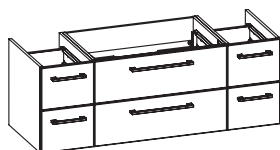

Waschtischunterschrank
mit Siphonausschnitt
6 Auszüge

Höhe	Breite	Tiefe	Artikel-Nr.	Aufteilung Breite	PG 1	PG 2	PG 3
482	1350	490	W03002K13	300/750/300	2860	2955	3162

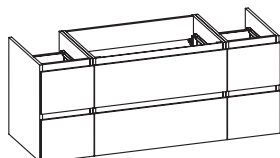

Waschtischunterschrank - Grifflos
mit Siphonausschnitt
6 Auszüge

Höhe	Breite	Tiefe	Artikel-Nr.	Aufteilung Breite	PG 1	PG 2	PG 3
542	1350	490	W01002K13	300/750/300	3324	3518	-

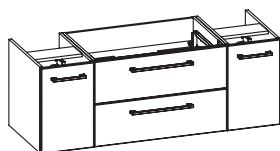

Waschtischunterschrank
mit Siphonausschnitt
2 Auszüge
2 Drehtüren
2 Glaseinlegeböden

Höhe	Breite	Tiefe	Artikel-Nr.	Aufteilung Breite	PG 1	PG 2	PG 3
482	1350	490	W04002K13	300/750/300	1864	1995	2135

WASCHTISCHE GERADE

Breite 1370 mm - Becken mittig

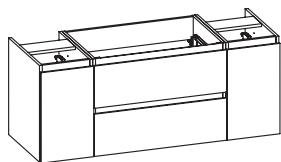

Waschtischunterschrank - Grifflos

mit Siphonausschnitt

2 Auszüge

2 Drehtüren

2 Glaseinlegeböden

Höhe	Breite	Tiefe	Artikel-Nr.	Aufteilung Breite	PG 1	PG 2	PG 3
542	1350	490	W07002K13	300/750/300	2255	2445	-

Breite 1520/1530 mm - Doppelwaschtisch

Hier bieten wir eine große Auswahl an Formen und Größen namhafter und bewährter Hersteller. Waschtisch-Artikel ohne Armatur.



Mineralmarmor-Doppelwaschtisch

Weiß Glanz (01)
2 Armaturbohrungen
inkl. 2 Clou-Überlaufsystemen

Schwarze Abdeckung für Clou-Abflussgarnitur (ZDV CLOUS)
optional im Zubehör bestellbar!

Höhe	Breite	Tiefe	Artikel-Nr.	Aufteilung Breite	PG 1	PG 2	PG 3
18	1520	516	BMD001M15201		1310		



Solid Surface Doppelwaschtisch

Weiß Matt (02)
mit 2 Armaturbohrungen und
2x integriertem Überlauf

Schwarze Überlaufrosetten (ZDVROS03) optional im Zubehör bestellbar!

Höhe	Breite	Tiefe	Artikel-Nr.	Aufteilung Breite	PG 1	PG 2	PG 3
20	1530	500	BMD015F15302		2307		

LED-Zusatzbeleuchtung

für Schattenfuge
inkl. Bewegungssensor

12V
720LM
7,2W
6500K

Nicht separat bestellbar!

Achtung: Nur mit Mineralmarmor- und Solid Surface-Waschtischen kompatibel!

Höhe	Breite	Tiefe	Artikel-Nr.	Aufteilung Breite	PG 1	PG 2	PG 3
-	1520		ZLH03915E		538		



Glas-Doppelwaschtisch

Optiwhite (03) oder Metallic-Grau (05)
mit 2 Armaturbohrungen und 2 Clou-Überlaufsystemen

Schwarze Abdeckung für Clou-Abflussgarnitur (ZDV CLOUS)
optional im Zubehör bestellbar!

Höhe	Breite	Tiefe	Artikel-Nr.	Aufteilung Breite	PG 1	PG 2	PG 3
12	1520	500	BMD014G15203		2905		
12	1520	500	BMD014G15205		2905		

WASCHTISCHE GERADE

Breite 1520/1530 mm - Doppelwaschtisch Unterbau

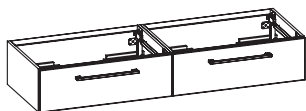

Waschtischunterschrank
mit Siphonausschnitt
2 Auszüge

Höhe	Breite	Tiefe	Artikel-Nr.	Aufteilung Breite	PG 1	PG 2	PG 3
242	1500	490	W05002K15		1372	1440	1542

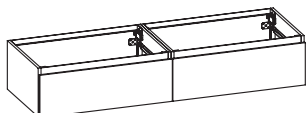

Waschtischunterschrank - Grifflos
mit Siphonausschnitt
2 Auszüge

Höhe	Breite	Tiefe	Artikel-Nr.	Aufteilung Breite	PG 1	PG 2	PG 3
272	1500	490	W08002K15		1710	1815	-

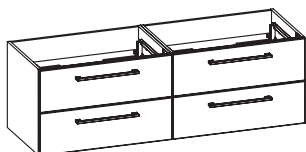

Waschtischunterschrank
mit Siphonausschnitt
4 Auszüge

Höhe	Breite	Tiefe	Artikel-Nr.	Aufteilung Breite	PG 1	PG 2	PG 3
482	1500	490	W02002K15		2254	2400	2568

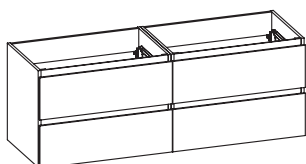

Waschtischunterschrank - Grifflos
mit Siphonausschnitt
4 Auszüge

Höhe	Breite	Tiefe	Artikel-Nr.	Aufteilung Breite	PG 1	PG 2	PG 3
542	1500	490	W01002K15		2440	2655	-

WASCHTISCHE GERUNDET MINERALMARMOR

MADE IN GERMANY



WASCHTISCHE GERUNDET

Übersicht - Mineralmarmor

Hier bieten wir eine große Auswahl an Formen und Größen namhafter und bewährter Hersteller. Waschtisch-Artikel ohne Armatur.

Breite 815 mm

BME002M81501

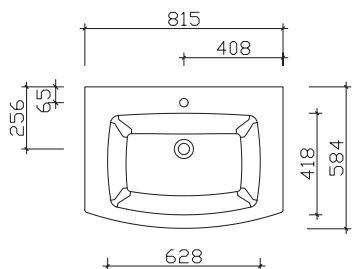

Breite 965 mm

BME002M96501

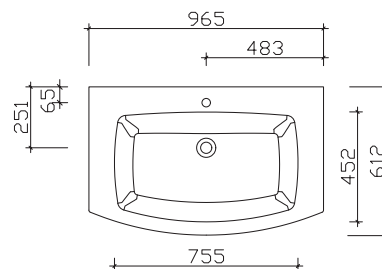

Breite 1415 mm

BME002M14101

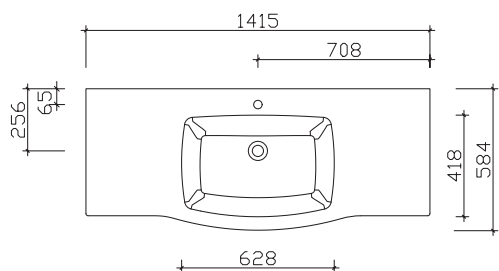

Breite 1565 mm

BME002M15601

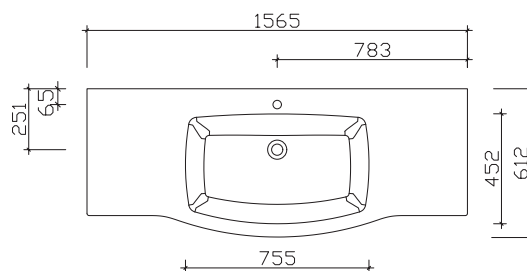

Breite 1715 mm

BME002M17101

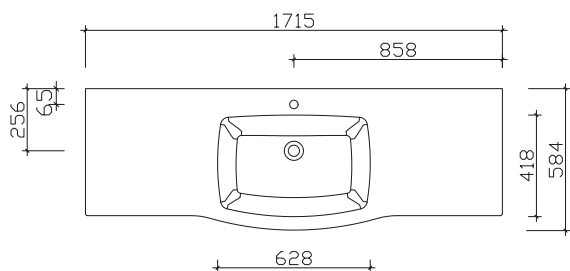

Breite 1865 mm

MD002M18601

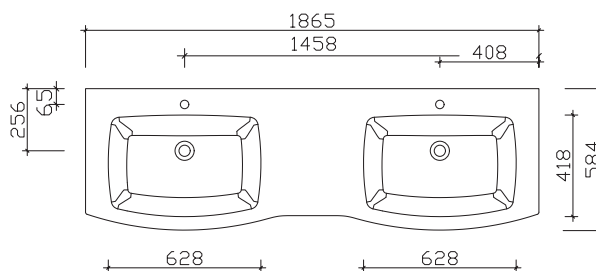

Waschtische auch ohne Armaturlochbohrung möglich.
Bitte unbedingt bei Bestellung mit angeben, falls gewünscht.

Aufpreis

100

Breite 815 mm

Hier bieten wir eine große Auswahl an Formen und Größen namhafter und bewährter Hersteller. Waschtisch-Artikel ohne Armatur.



Mineralmarmor-Waschtisch rund
Weiß Glanz (01)
mit Armaturbohrung und integriertem Überlauf

Höhe	Breite	Tiefe	Artikel-Nr.	Aufteilung Breite	PG 1	PG 2	PG 3
25	815	584	BME002M81501		768		



LED-Zusatzbeleuchtung
für Schattenfuge
inkl. Bewegungssensor
optional einsetzbar zu:
BME002M81501

12V
900LM
9W
6500K

Nicht separat bestellbar!

Höhe	Breite	Tiefe	Artikel-Nr.	Aufteilung Breite	PG 1	PG 2	PG 3
10	775	560	ZLH01481E		448		

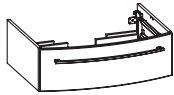

Waschtischunterschrank
rund
mit Siphonausschnitt
1 Auszug

Höhe	Breite	Tiefe	Artikel-Nr.	Aufteilung Breite	PG 1	PG 2	PG 3
242	750	550	W05002M75		-	998	1068

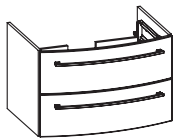

Waschtischunterschrank
rund
mit Siphonausschnitt
2 Auszüge

Höhe	Breite	Tiefe	Artikel-Nr.	Aufteilung Breite	PG 1	PG 2	PG 3
482	750	550	W02002M75		-	1558	1666

WASCHTISCHE GERUNDET

Breite 965 mm

Hier bieten wir eine große Auswahl an Formen und Größen namhafter und bewährter Hersteller. Waschtisch-Artikel ohne Armatur.



Mineralmarmor-Waschtisch rund
 Weiß Glanz (01)
 mit Armaturbohrung und integriertem Überlauf

Höhe	Breite	Tiefe	Artikel-Nr.	Aufteilung Breite	PG 1	PG 2	PG 3
25	965	612	BME002M96501		868		



LED-Zusatzbeleuchtung
 für Schattenfuge
 inkl. Bewegungssensor
 optional einsetzbar zu:
 BME002M96501

12V
950LM
9,5W
6500K

Nicht separat bestellbar!

Höhe	Breite	Tiefe	Artikel-Nr.	Aufteilung Breite	PG 1	PG 2	PG 3
10	925	590	ZLH01596E		448		



Waschtischunterschrank
 rund
 mit Siphonausschnitt
 1 Auszug

Höhe	Breite	Tiefe	Artikel-Nr.	Aufteilung Breite	PG 1	PG 2	PG 3
242	900	577	W05002M90		-	1058	1132

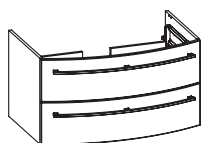

Waschtischunterschrank
 rund
 mit Siphonausschnitt
 2 Auszüge

Höhe	Breite	Tiefe	Artikel-Nr.	Aufteilung Breite	PG 1	PG 2	PG 3
482	900	577	W02002M90		-	1664	1780

Breite 1415 mm

Hier bieten wir eine große Auswahl an Formen und Größen namhafter und bewährter Hersteller. Waschtisch-Artikel ohne Armatur.



Mineralmarmor-Waschtisch rund
Weiß Glanz (01)
mit Armaturbohrung und integriertem Überlauf

Höhe	Breite	Tiefe	Artikel-Nr.	Aufteilung Breite	PG 1	PG 2	PG 3
25	1415	584	BME002M14101		1088		



LED-Zusatzbeleuchtung
für Schattenfuge
inkl. Bewegungssensor
optional einsetzbar zu:
BME002M14101

12V
1175LM
11,75W
6500K

Nicht separat bestellbar!

Höhe	Breite	Tiefe	Artikel-Nr.	Aufteilung Breite	PG 1	PG 2	PG 3
10	1375	560	ZLH01614E		498		

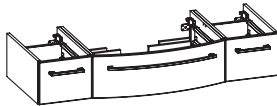

Waschtischunterschrank
mit Siphonausschnitt
Mittelteil rund
3 Auszüge

Höhe	Breite	Tiefe	Artikel-Nr.	Aufteilung Breite	PG 1	PG 2	PG 3
242	1350	550	W06002M13	300/750/300	-	2058	2202

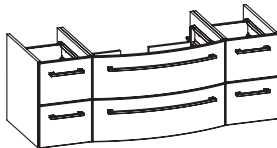

Waschtischunterschrank
mit Siphonausschnitt
Mittelteil rund
6 Auszüge

Höhe	Breite	Tiefe	Artikel-Nr.	Aufteilung Breite	PG 1	PG 2	PG 3
482	1350	550	W03002M13	300/750/300	-	3198	3422

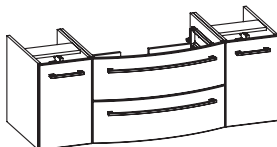

Waschtischunterschrank
mit Siphonausschnitt
Mittelteil rund
2 Auszüge
2 Drehtüren außen
2 Glaseinlegeböden

Höhe	Breite	Tiefe	Artikel-Nr.	Aufteilung Breite	PG 1	PG 2	PG 3
482	1350	550	W04002M13	300/750/300	-	2365	2532

WASCHTISCHE GERUNDET

Breite 1565 mm

Hier bieten wir eine große Auswahl an Formen und Größen namhafter und bewährter Hersteller. Waschtisch-Artikel ohne Armatur.



Mineralmarmor-Waschtisch rund
 Weiß Glanz (01)
 mit Armaturbohrung und integriertem Überlauf

Höhe	Breite	Tiefe	Artikel-Nr.	Aufteilung Breite	PG 1	PG 2	PG 3
25	1565	612	BME002M15601		1168		



LED-Zusatzbeleuchtung
 für Schattenfuge
 inkl. Bewegungssensor
 optional einsetzbar zu:
 BME002M15601

12V
1250LM
12,5W
6500K

Nicht separat bestellbar!

Höhe	Breite	Tiefe	Artikel-Nr.	Aufteilung Breite	PG 1	PG 2	PG 3
10	1515	560	ZLH01715E		498		

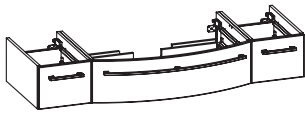

Waschtischunterschrank
 mit Siphonausschnitt
 Mittelteil rund
 3 Auszüge

Höhe	Breite	Tiefe	Artikel-Nr.	Aufteilung Breite	PG 1	PG 2	PG 3
242	1500	577	W06002M15	300/900/300	-	2108	2256

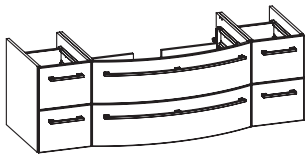

Waschtischunterschrank
 mit Siphonausschnitt
 Mittelteil rund
 6 Auszüge

Höhe	Breite	Tiefe	Artikel-Nr.	Aufteilung Breite	PG 1	PG 2	PG 3
482	1500	577	W03002M15	300/900/300	-	3298	3530

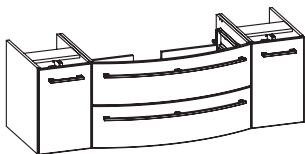

Waschtischunterschrank
 mit Siphonausschnitt
 Mittelteil rund
 2 Auszüge
 2 Drehtüren außen
 2 Glaseinlegeböden

Höhe	Breite	Tiefe	Artikel-Nr.	Aufteilung Breite	PG 1	PG 2	PG 3
482	1500	577	W04002M15	300/900/300	-	2478	2650

Breite 1715 mm

Hier bieten wir eine große Auswahl an Formen und Größen namhafter und bewährter Hersteller. Waschtisch-Artikel ohne Armatur.



Mineralmarmor-Waschtisch rund
Weiß Glanz (01)
mit Armaturbohrung und integriertem Überlauf

Höhe	Breite	Tiefe	Artikel-Nr.	Aufteilung Breite	PG 1	PG 2	PG 3
25	1715	584	BME002M17101		1218		



LED-Zusatzbeleuchtung
für Schattenfuge
inkl. Bewegungssensor
optional einsetzbar zu:
BME002M17101

12V
1325LM
13,25W
6500K

Nicht separat bestellbar!

Höhe	Breite	Tiefe	Artikel-Nr.	Aufteilung Breite	PG 1	PG 2	PG 3
10	1675	590	ZLH01817E		538		

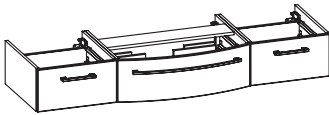

Waschtischunterschrank
mit Siphonausschnitt
Mittelteil rund
3 Auszüge

Höhe	Breite	Tiefe	Artikel-Nr.	Aufteilung Breite	PG 1	PG 2	PG 3
242	1650	550	W06002M16	450/750/450	-	2138	2288

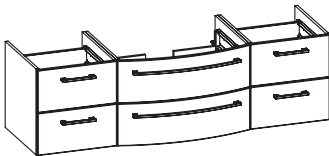

Waschtischunterschrank
mit Siphonausschnitt
Mittelteil rund
6 Auszüge

Höhe	Breite	Tiefe	Artikel-Nr.	Aufteilung Breite	PG 1	PG 2	PG 3
482	1650	550	W03002M16	450/750/450	-	3338	3572

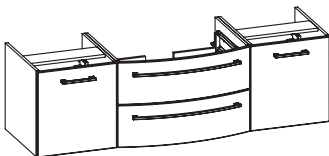

Waschtischunterschrank
mit Siphonausschnitt
Mittelteil rund
2 Auszüge
2 Drehtüren außen
2 Glaseinlegeböden

Höhe	Breite	Tiefe	Artikel-Nr.	Aufteilung Breite	PG 1	PG 2	PG 3
482	1650	550	W04002M16	450/750/450	-	2488	2662

WASCHTISCHE GERUNDET

Breite 1865 mm

Hier bieten wir eine große Auswahl an Formen und Größen namhafter und bewährter Hersteller. Waschtisch-Artikel ohne Armatur.



Mineralmarmor-Doppelwaschtisch rund
Weiß Glanz (01)
mit Armaturbohrung und integriertem Überlauf

Höhe	Breite	Tiefe	Artikel-Nr.	Aufteilung Breite	PG 1	PG 2	PG 3
25	1865	584	BMD002M18601		1398		



LED-Zusatzbeleuchtung
für Schattenfuge
inkl. Bewegungssensor
optional einsetzbar zu:
BMD002M18601

12V
1325LM
13,25W
6500K

Nicht separat bestellbar!

Höhe	Breite	Tiefe	Artikel-Nr.	Aufteilung Breite	PG 1	PG 2	PG 3
10	1815	590	ZLH02018E		568		

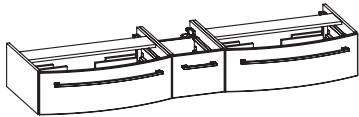

Waschtischunterschrank
mit 2 Siphonausschnitten
Außenelemente rund
3 Auszüge

Höhe	Breite	Tiefe	Artikel-Nr.	Aufteilung Breite	PG 1	PG 2	PG 3
242	1800	550	W06002M18	750/300/750	-	2528	2706



Waschtischunterschrank
mit 2 Siphonausschnitten
Außenelemente rund
6 Auszüge

Höhe	Breite	Tiefe	Artikel-Nr.	Aufteilung Breite	PG 1	PG 2	PG 3
482	1800	550	W03002M18	750/300/750	-	3898	4172

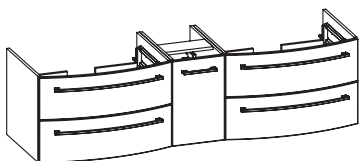

Waschtischunterschrank
mit 2 Siphonausschnitten
Außenelemente rund
4 Auszüge
1 Drehtür
1 Glaseinlegeboden

Bitte Türanschlag links (L), rechts (R) angeben!

Höhe	Breite	Tiefe	Artikel-Nr.	Aufteilung Breite	PG 1	PG 2	PG 3
482	1800	550	W04002M18	L/R 750/300/750	-	3498	3744

AUFSATZBECKEN

MADE IN GERMANY



Übersicht Aufsatzbecken

Hier bieten wir eine große Auswahl an Formen und Größen namhafter und bewährter Hersteller. Waschtisch-Artikel ohne Armatur.



Keramik-Aufsatzbecken

Weiß Glanz (01)
ohne Armaturbohrung
inkl. Zwangsablauf

Bitte Hahnlochbohrung bei Bedarf separat bestellen. Details finden Sie bei den variablen Waschtischplatten.

Höhe	Breite	Tiefe	Artikel-Nr.	Aufteilung Breite	PG 1	PG 2	PG 3
140	310	310	BAE024S03101		464		



Keramik-Aufsatzbecken

Weiß Glanz (01), mit Armaturbohrung und integriertem Überlauf

Schwarze Überlaufrosetten (ZDVROS03) optional im Zubehör bestellbar!

Höhe	Breite	Tiefe	Artikel-Nr.	Aufteilung Breite	PG 1	PG 2	PG 3
90	400	400	BAE007S40001		475		



Keramik-Aufsatzbecken

Slender Round
Weiß Glanz (01)
ohne Armaturbohrung
inkl. Zwangsablauf

Bitte Hahnlochbohrung bei Bedarf separat bestellen. Details finden Sie bei den variablen Waschtischplatten.

Höhe	Breite	Tiefe	Artikel-Nr.	Aufteilung Breite	PG 1	PG 2	PG 3
145	400	400	BAENK01100255371		906		



Keramik-Aufsatzbecken

Set-Up

Weiß Glanz (01)
mit Armaturbohrung und integriertem Überlauf

Höhe	Breite	Tiefe	Artikel-Nr.	Aufteilung Breite	PG 1	PG 2	PG 3
75	410	400	SWT SETUP 41-AL06		1072		



Keramik-Aufsatzbecken

One

Schwarz Matt (11)
mit Armaturbohrung inkl. Zwangsablauf

Höhe	Breite	Tiefe	Artikel-Nr.	Aufteilung Breite	PG 1	PG 2	PG 3
150	420	420	BAETU08076409		785		

Übersicht Aufsatzbecken

Hier bieten wir eine große Auswahl an Formen und Größen namhafter und bewährter Hersteller. Waschtisch-Artikel ohne Armatur.



Keramik-Aufsatzbecken
 Weiß Glanz (01)
 ohne Armaturbohrung, inkl. Zwangsablauf

Neu

Höhe	Breite	Tiefe	Artikel-Nr.	Aufteilung Breite	PG 1	PG 2	PG 3
120	360	360	BAECM03CL127701		602		



Keramik-Aufsatzbecken
 Weiß Glanz (01)
 mit Armaturbohrung inkl. Zwangsablauf

Höhe	Breite	Tiefe	Artikel-Nr.	Aufteilung Breite	PG 1	PG 2	PG 3
135	425	425	BAE006S42501		620		



Solid Surface-Aufsatzbecken
 Weiß Matt
 ohne Armaturbohrung
 inkl. Zwangsablauf

Bitte Hahnlochbohrung bei Bedarf separat bestellen. Details finden Sie bei den variablen Waschtischplatten.

Höhe	Breite	Tiefe	Artikel-Nr.	Aufteilung Breite	PG 1	PG 2	PG 3
125	480	380	BAEN003M08010A		1380		



Keramik-Aufsatzbecken
Ideal Standard Connect Air Cube
 Weiß Glanz (01)
 mit Armaturbohrung und integriertem Überlauf

Waschtisch muss an der Wand befestigt werden.

Höhe	Breite	Tiefe	Artikel-Nr.	Aufteilung Breite	PG 1	PG 2	PG 3
100	500	450	BAEI68E0301		720		



Keramik-Aufsatzbecken
Elegance Squared
 Weiß Glanz (01)
 mit Armaturbohrung
 inkl. Siebventil als Zwangsablauf

Waschtisch muss an der Wand befestigt werden.

Höhe	Breite	Tiefe	Artikel-Nr.	Aufteilung Breite	PG 1	PG 2	PG 3
130	500	450	SWT EQA50M-AC04		1198		

Übersicht Aufsatzbecken

Hier bieten wir eine große Auswahl an Formen und Größen namhafter und bewährter Hersteller. Waschtisch-Artikel ohne Armatur.



Keramik-Aufsatzbecken
Ideal Standard Strada II
 Weiß Glanz (01)
 mit Armaturbohrung und integriertem Überlauf

Höhe	Breite	Tiefe	Artikel-Nr.	Aufteilung Breite	PG 1	PG 2	PG 3
130	500	400	BAEI76T2966		1850		



Edelstahl-Aufsatzbecken
 Edelstahl beschichtet
 ohne Armaturbohrung
 inkl. Zwangsablauf

Höhe	Breite	Tiefe	Artikel-Nr.	Aufteilung Breite	PG 1	PG 2	PG 3
100	510	360	BAEDW015136		1252		



Keramik-Aufsatzbecken
Geberit Renova Plan
 Weiß Glanz (01)
 mit Armaturbohrung und integriertem Überlauf

Waschtisch muss an der Wand befestigt werden.

Höhe	Breite	Tiefe	Artikel-Nr.	Aufteilung Breite	PG 1	PG 2	PG 3
100	550	480	BAEK29950172001		855		



Keramik-Aufsatzbecken
Ideal Standard Connect Air Cube
 Weiß Glanz (01)
 mit Armaturbohrung und integriertem Überlauf

Waschtisch muss an der Wand befestigt werden.

Höhe	Breite	Tiefe	Artikel-Nr.	Aufteilung Breite	PG 1	PG 2	PG 3
100	550	460	BAEI69E0299		820		



Solid Surface-Halbeinlassbecken
 Weiß Matt
 zum Einlassen in die Waschtischplatte
 mit Armaturbohrung und integriertem Überlauf

Höhe	Breite	Tiefe	Artikel-Nr.	Aufteilung Breite	PG 1	PG 2	PG 3
45	550	390	BHEN002M07795		1174		

Übersicht Aufsatzbecken

Hier bieten wir eine große Auswahl an Formen und Größen namhafter und bewährter Hersteller. Waschtisch-Artikel ohne Armatur.



Keramik-Aufsatzbecken

Duru

Weiß Glanz (01)
mit Armaturbohrung und integriertem Überlauf

Wandbefestigung notwendig

Schwarze Überlaufrosetten (ZDVROS01) optional im Zubehör bestellbar!

Höhe	Breite	Tiefe	Artikel-Nr.	Aufteilung Breite	PG 1	PG 2	PG 3
90	600	400	BAE023S60001		395		



Keramik-Aufsatzbecken

Weiß Glanz (01)

mit Armaturbohrung links
inkl. Zwangsablauf

Höhe	Breite	Tiefe	Artikel-Nr.	Aufteilung Breite	PG 1	PG 2	PG 3
144	600	398	BAE008S60001		630		



Keramik-Aufsatzbecken

Geberit Renova Plan

Weiß Glanz (01)
mit Armaturbohrung und integriertem Überlauf

Waschtisch muss an der Wand befestigt werden.

Höhe	Breite	Tiefe	Artikel-Nr.	Aufteilung Breite	PG 1	PG 2	PG 3
100	600	480	BAEK30050172101		870		



Keramik-Aufsatzbecken

Ideal Standard Connect Air Cube

Weiß Glanz (01)
mit Armaturbohrung und integriertem Überlauf

Waschtisch muss an der Wand befestigt werden.

Höhe	Breite	Tiefe	Artikel-Nr.	Aufteilung Breite	PG 1	PG 2	PG 3
100	600	460	BAEI70E0298		818		



Keramik-Aufsatzbecken

Geberit iCon

Weiß Glanz (01)
mit Armaturbohrung und integriertem Überlauf

Waschtisch muss an der Wand befestigt werden.

Aufsatzbecken nicht zum Einsatz mit Waschtischplatten aus Glas geeignet!

Höhe	Breite	Tiefe	Artikel-Nr.	Aufteilung Breite	PG 1	PG 2	PG 3
90	600	485	SWT 124560-K139		1175		

Übersicht Aufsatzbecken

Hier bieten wir eine große Auswahl an Formen und Größen namhafter und bewährter Hersteller. Waschtisch-Artikel ohne Armatur.



Keramik-Aufsatzbecken
Elegance Squared
 Weiß Glanz (01)
 mit Armaturbohrung
 inkl. Zwangsablauf

Waschtisch muss an der Wand befestigt werden.

Höhe	Breite	Tiefe	Artikel-Nr.	Aufteilung Breite	PG 1	PG 2	PG 3
130	600	450	SWTEQA60M-AC05		1358		



Keramik-Aufsatzbecken
Villeroy & Boch Venticello
 Weiß Glanz (01)
 mit Armaturbohrung und integriertem Überlauf

Waschtisch muss an der Wand befestigt werden.
Aufsatzbecken nicht zum Einsatz mit beleuchteter Waschtischplatte geeignet!
Aufsatzbecken nicht zum Einsatz mit Waschtischplatten aus Glas geeignet!

Höhe	Breite	Tiefe	Artikel-Nr.	Aufteilung Breite	PG 1	PG 2	PG 3
15	600	500	SWT 4124G6-V150		1550		



Keramik-Aufsatzbecken
Ideal Standard Strada II
 Weiß Glanz (01)
 mit Armaturbohrung und integriertem Überlauf

Höhe	Breite	Tiefe	Artikel-Nr.	Aufteilung Breite	PG 1	PG 2	PG 3
130	600	400	BAEI77T2998		2085		



Keramik-Aufsatzbecken
 Weiß Glanz
 mit Armaturbohrung und integriertem Überlauf

Schwarze Überlaufrosetten (ZDVROS01) optional im Zubehör bestellbar!

Neu

Höhe	Breite	Tiefe	Artikel-Nr.	Aufteilung Breite	PG 1	PG 2	PG 3
125	600	420	BAETU1007920001		900		



Keramik-Aufsatzbecken
 Schwarz Matt
 mit Armaturbohrung und integriertem Überlauf

Schwarze Überlaufrosetten (ZDVROS01) optional im Zubehör bestellbar!

Höhe	Breite	Tiefe	Artikel-Nr.	Aufteilung Breite	PG 1	PG 2	PG 3
125	600	420	BAETU09079200		1092		

Übersicht Aufsatzbecken

Hier bieten wir eine große Auswahl an Formen und Größen namhafter und bewährter Hersteller. Waschtisch-Artikel ohne Armatur.



Keramik-Aufsatzbecken
Set-Up
 Weiß Glanz (01)
 mit Armaturbohrung und integriertem Überlauf

Höhe	Breite	Tiefe	Artikel-Nr.	Aufteilung Breite	PG 1	PG 2	PG 3
75	610	400	SWT SETUP 61-AL08		1232		



Keramik-Aufsatzbecken
Geberit Renova Plan
 Weiß Glanz (01)
 mit Armaturbohrung und integriertem Überlauf
Waschtisch muss an der Wand befestigt werden.

Höhe	Breite	Tiefe	Artikel-Nr.	Aufteilung Breite	PG 1	PG 2	PG 3
100	650	480	BAEK30150172301		994		



Keramik-Aufsatzbecken
One
 Weiß Glanz (01)
 mit Armaturbohrung inkl. Zwangsablauf

Höhe	Breite	Tiefe	Artikel-Nr.	Aufteilung Breite	PG 1	PG 2	PG 3
135	670	425	BAETU06076500		665		



Keramik-Aufsatzbecken
Geberit iCon
 Weiß Glanz (01)
 mit Armaturbohrung und integriertem Überlauf
Waschtisch muss an der Wand befestigt werden.
Aufsatzbecken nicht zum Einsatz mit Waschtischplatten aus Glas geeignet!

Höhe	Breite	Tiefe	Artikel-Nr.	Aufteilung Breite	PG 1	PG 2	PG 3
90	750	485	SWT 124575-K140		1880		



Keramik-Aufsatzbecken
Set-Up
 Weiß Glanz (01)
 mit Armaturbohrung und integriertem Überlauf

Höhe	Breite	Tiefe	Artikel-Nr.	Aufteilung Breite	PG 1	PG 2	PG 3
75	860	400	SWT SETUP 86-AL11		1518		

WASCHTISCHPLATTEN AUS HOLZWERKSTOFF UND MASSIVHOLZ

MADE IN GERMANY



Schichtstoff
Laminate



Wasser resistent
Water resistant



18 mm Stärke
18 mm thickness



28 mm Stärke
28 mm thickness



30 mm Stärke, nur Massivholzplatte
30 mm thickness, only solid wood panel



40 mm Stärke
40 mm thickness



Bearbeitbar
Workable



Beleuchtung optional
Lighting optional



13 Dekore (siehe Dekorübersicht)
13 decors (see decor overview)

WASCHTISCHPLATTEN AUS HOLZWERKSTOFF UND MASSIVHOLZ

Übersicht Waschtischplatten aus Holzwerkstoff

Breite 620 mm

PME18(28/40)6250H

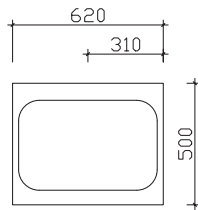

Breite 770 mm

PME18(28/40)7750H

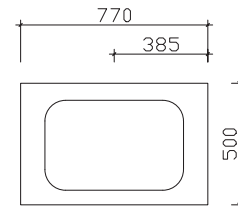

Breite 920 mm

PME18(28/40)9250H

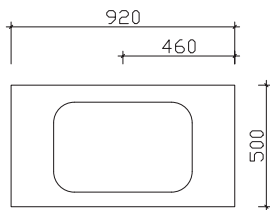

Breite 1070 mm

PME18(28/40)1050H

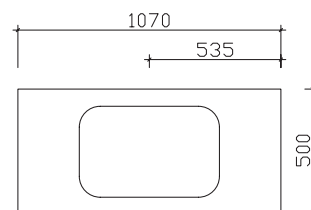

Breite 1070 mm

PLE18(28/40)1050H

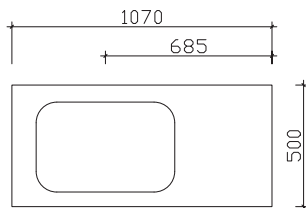

Breite 1070 mm

PRE18(28/40)1050H

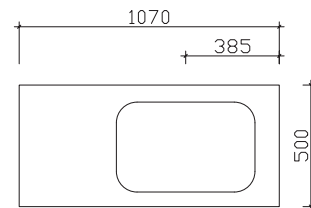

Breite 1220 mm

PME18(28/40)1250H

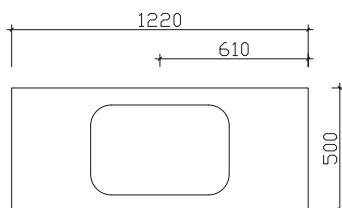

Breite 1370 mm

PME18(28/40)1350H

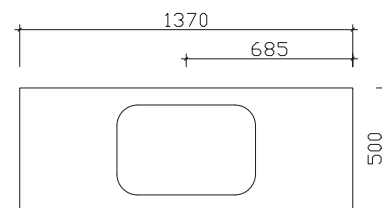

Übersicht Waschtischplatten aus Holzwerkstoff

Breite 1520 mm

PMD18(28/40)1550H

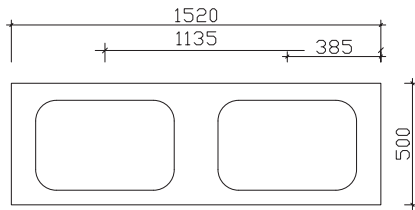

Breite variabel

PVS18(28/40)2650H

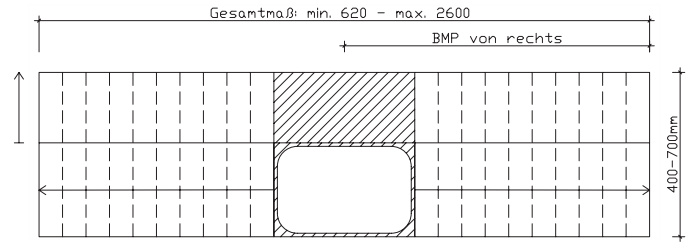

Abbildung



WASCHTISCHPLATTEN AUS HOLZWERKSTOFF UND MASSIVHOLZ

Übersicht Waschtischplatten aus Holzwerkstoff mit beleuchteter Kante

Breite 620 mm

PM128(40)6250H

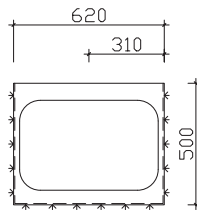

Breite 770 mm

PM128(40)7750H

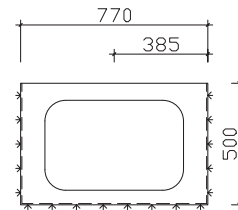

Breite 920 mm

PM128(40)9250H

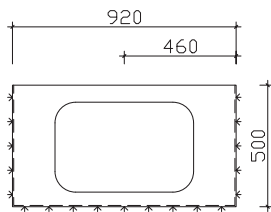

Breite 1070 mm

PM128(40)1050H

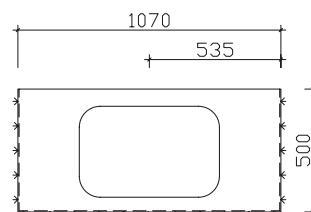

Breite 1070 mm

PL128(40)1050H

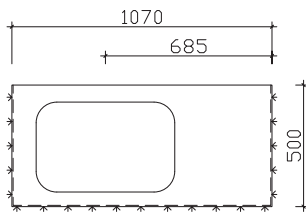

Breite 1070 mm

PR128(40)1050H

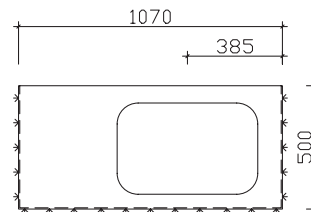

Breite 1220 mm

PM128(40)1250H

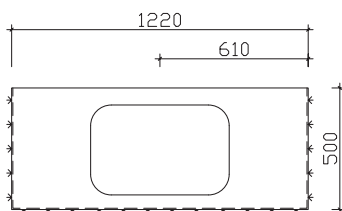

Breite 1370 mm

PM128(40)1350H

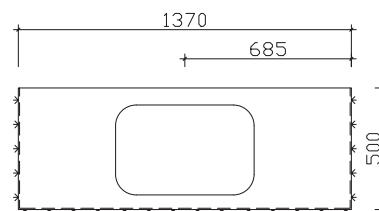

WASCHTISCHPLATTEN AUS HOLZWERKSTOFF UND MASSIVHOLZ

Übersicht Waschtischplatten aus Holzwerkstoff mit beleuchteter Kante

Breite 1520 mm

PM228(40)1550H

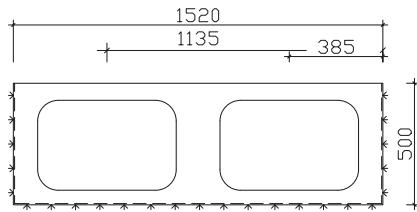

Breite variabel

PV928(40)2650H

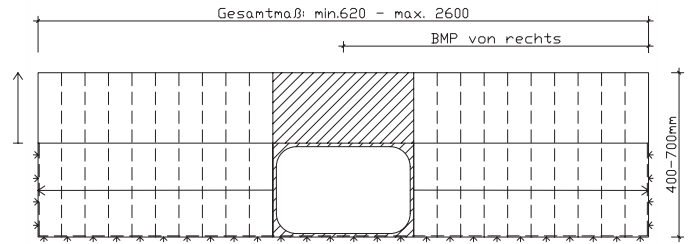

Abbildung



Übersicht Waschtischplatten aus Massivholz

Breite 620 mm

PME306250W

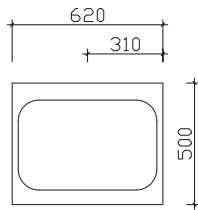

Breite 770 mm

PME307750W

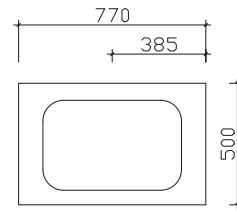

Breite 920 mm

PME309250W

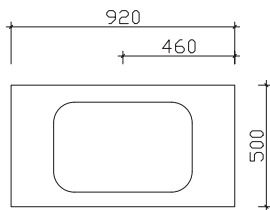

Breite 1070 mm

PME301050W

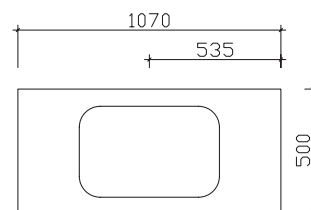

Breite 1070 mm

PLE301050W

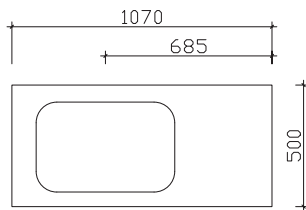

Breite 1070 mm

PRE301050W

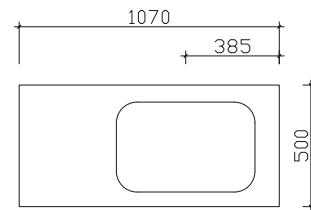

Breite 1220 mm

PME301250W

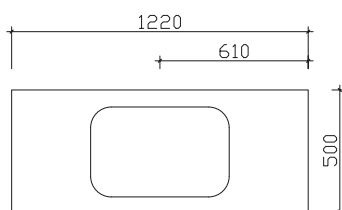

Breite 1370 mm

PME301350W

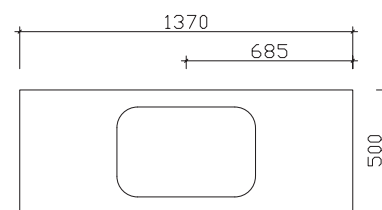

Übersicht Waschtischplatten aus Massivholz

Breite 1520 mm

PMD301550W

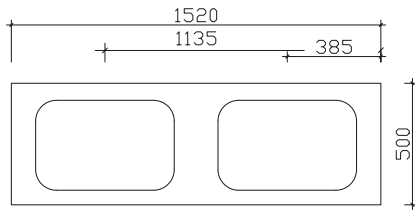

Breite 600-2600 mm

PVS302650W

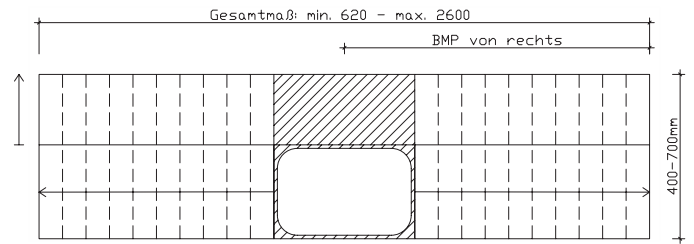

Abbildung



WASCHTISCHPLATTEN AUS HOLZWERKSTOFF UND MASSIVHOLZ

Breite 620 mm



Waschtischplatte

Verbundplatte mit Schichtstoff belegt
inkl. Ausschnitt für im Katalog abgebildete Aufsatzbecken

Bitte Dekor angeben!

Höhe	Breite	Tiefe	Artikel-Nr.	Aufteilung Breite	PG 1	PG 2	PG 3
18	620	500	PME186250H		310		
28	620	500	PME286250H		320		
40	620	500	PME406250H		330		

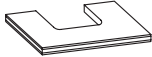

Waschtischplatte

Verbundplatte mit Schichtstoff belegt
inkl. Ausschnitt für im Katalog abgebildete Aufsatzbecken
mit 3-seitig beleuchteter Kante

Bitte Dekor angeben!

Achtung: Kantendekor immer anthrazit gebürstet mit 2 Linien!

12V
864LM
7,2W
5800-6300K

Höhe	Breite	Tiefe	Artikel-Nr.	Aufteilung Breite	PG 1	PG 2	PG 3
28	620	500	PM1286250H		905		
40	620	500	PM1406250H		935		



Massivholz-Waschtischplatte

Eiche
inkl. Ausschnitt für im Katalog abgebildete Aufsatzbecken

Höhe	Breite	Tiefe	Artikel-Nr.	Aufteilung Breite	PG 1	PG 2	PG 3
30	620	500	PME306250W		898		

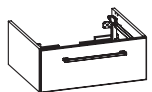

Waschtischunterschrank

mit Siphonausschnitt
1 Auszug

Höhe	Breite	Tiefe	Artikel-Nr.	Aufteilung Breite	PG 1	PG 2	PG 3
242	600	490	W05PMEX60		695	730	780

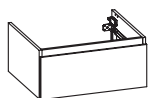

Waschtischunterschrank - Grifflos

mit Siphonausschnitt
1 Auszug

Höhe	Breite	Tiefe	Artikel-Nr.	Aufteilung Breite	PG 1	PG 2	PG 3
272	600	490	W08PMEX60		792	836	-

WASCHTISCHPLATTEN AUS HOLZWERKSTOFF UND MASSIVHOLZ

Breite 620 mm



Waschtischunterschrank
mit Siphonausschnitt
2 Auszüge

Höhe	Breite	Tiefe	Artikel-Nr.	Aufteilung Breite	PG 1	PG 2	PG 3
482	600	490	W02PMEX60		1098	1155	1236

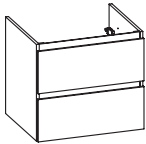

Waschtischunterschrank - Grifflos
mit Siphonausschnitt
2 Auszüge

Höhe	Breite	Tiefe	Artikel-Nr.	Aufteilung Breite	PG 1	PG 2	PG 3
542	600	490	W01PMEX60		1190	1275	-

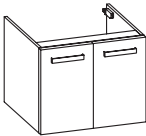

Waschtischunterschrank
2 Drehtüren

Bitte Ausrichtung links (L), rechts (R) angeben!

Höhe	Breite	Tiefe	Artikel-Nr.	Aufteilung Breite	PG 1	PG 2	PG 3
482	600	490	W04PMEX60		590	655	690

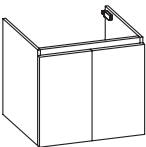

Waschtischunterschrank - Grifflos
2 Drehtüren

Höhe	Breite	Tiefe	Artikel-Nr.	Aufteilung Breite	PG 1	PG 2	PG 3
542	600	490	W07PMEX60		778	915	-

Weitere Problemlöser im Register „Funktionsmöbel und Sonderlösungen“

WASCHTISCHPLATTEN AUS HOLZWERKSTOFF UND MASSIVHOLZ

Breite 770 mm



Waschtischplatte

Verbundplatte mit Schichtstoff belegt
inkl. Ausschnitt für im Katalog abgebildete Aufsatzbecken

Bitte Dekor angeben!

Höhe	Breite	Tiefe	Artikel-Nr.	Aufteilung Breite	PG 1	PG 2	PG 3
18	770	500	PME187750H		350		
28	770	500	PME287750H		365		
40	770	500	PME407750H		372		



Waschtischplatte

Verbundplatte mit Schichtstoff belegt
inkl. Ausschnitt für im Katalog abgebildete Aufsatzbecken
mit 3-seitig beleuchteter Kante

Bitte Dekor angeben!

Achtung: Kantendekor immer anthrazit gebürstet mit 2 Linien!

12V
950LM
7,92W
5800-6300K

Höhe	Breite	Tiefe	Artikel-Nr.	Aufteilung Breite	PG 1	PG 2	PG 3
28	770	500	PM1287750H		965		
40	770	500	PM1407750H		995		

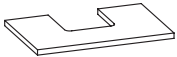

Massivholz-Waschtischplatte

Eiche
inkl. Ausschnitt für im Katalog abgebildete Aufsatzbecken

Höhe	Breite	Tiefe	Artikel-Nr.	Aufteilung Breite	PG 1	PG 2	PG 3
30	770	500	PME307750W		978		

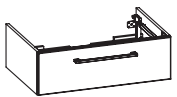

Waschtischunterschrank

mit Siphonausschnitt
1 Auszug

Höhe	Breite	Tiefe	Artikel-Nr.	Aufteilung Breite	PG 1	PG 2	PG 3
242	750	490	W05PMEX75		710	745	796

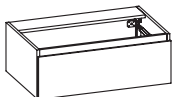

Waschtischunterschrank - Grifflos

mit Siphonausschnitt
1 Auszug

Höhe	Breite	Tiefe	Artikel-Nr.	Aufteilung Breite	PG 1	PG 2	PG 3
272	750	490	W08PMEX75		854	905	-

WASCHTISCHPLATTEN AUS HOLZWERKSTOFF UND MASSIVHOLZ

Breite 770 mm

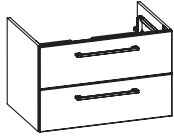

Waschtischunterschrank
mit Siphonausschnitt
2 Auszüge

Höhe	Breite	Tiefe	Artikel-Nr.	Aufteilung Breite	PG 1	PG 2	PG 3
482	750	490	W02PMEX75		1128	1200	1284

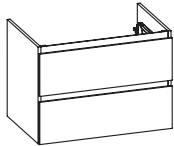

Waschtischunterschrank - Grifflos
mit Siphonausschnitt
2 Auszüge

Höhe	Breite	Tiefe	Artikel-Nr.	Aufteilung Breite	PG 1	PG 2	PG 3
542	750	490	W01PMEX75		1226	1330	-

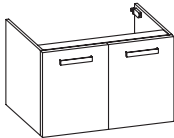

Waschtischunterschrank
2 Drehtüren

Höhe	Breite	Tiefe	Artikel-Nr.	Aufteilung Breite	PG 1	PG 2	PG 3
482	750	490	W04PMEX75		615	715	765

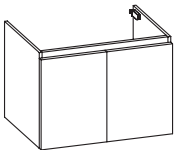

Waschtischunterschrank
2 Drehtüren

Höhe	Breite	Tiefe	Artikel-Nr.	Aufteilung Breite	PG 1	PG 2	PG 3
542	750	490	W07PMEX75		818	995	-

Weitere Problemlöser im Register „Funktionsmöbel und Sonderlösungen“

WASCHTISCHPLATTEN AUS HOLZWERKSTOFF UND MASSIVHOLZ

Breite 920 mm



Waschtischplatte

Verbundplatte mit Schichtstoff belegt
inkl. Ausschnitt für im Katalog abgebildete Aufsatzbecken

Bitte Dekor angeben!

Höhe	Breite	Tiefe	Artikel-Nr.	Aufteilung Breite	PG 1	PG 2	PG 3
18	920	500	PME189250H		394		
28	920	500	PME289250H		410		
40	920	500	PME409250H		420		

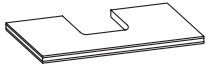

Waschtischplatte

Verbundplatte mit Schichtstoff belegt
inkl. Ausschnitt für im Katalog abgebildete Aufsatzbecken
mit 3-seitig beleuchteter Kante

Bitte Dekor angeben!

Achtung: Kantendekor immer anthrazit gebürstet mit 2 Linien!

12V
1036LM
8,64W
5800-6300K

Höhe	Breite	Tiefe	Artikel-Nr.	Aufteilung Breite	PG 1	PG 2	PG 3
28	920	500	PM1289250H		1015		
40	920	500	PM1409250H		1055		

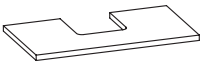

Massivholz-Waschtischplatte

Eiche
inkl. Ausschnitt für im Katalog abgebildete Aufsatzbecken

Höhe	Breite	Tiefe	Artikel-Nr.	Aufteilung Breite	PG 1	PG 2	PG 3
30	920	500	PME309250W		1045		



Waschtischunterschrank

mit Siphonausschnitt
1 Auszug

Höhe	Breite	Tiefe	Artikel-Nr.	Aufteilung Breite	PG 1	PG 2	PG 3
242	900	490	W05PMEX90		760	805	860



Waschtischunterschrank - Grifflos

mit Siphonausschnitt
1 Auszug

Höhe	Breite	Tiefe	Artikel-Nr.	Aufteilung Breite	PG 1	PG 2	PG 3
272	900	490	W08PMEX90		880	945	-

WASCHTISCHPLATTEN AUS HOLZWERKSTOFF UND MASSIVHOLZ

Breite 920 mm

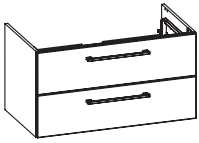

Waschtischunterschrank
mit Siphonausschnitt
2 Auszüge

Höhe	Breite	Tiefe	Artikel-Nr.	Aufteilung Breite	PG 1	PG 2	PG 3
482	900	490	W02PMEX90		1152	1245	1332

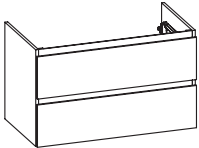

Waschtischunterschrank - Grifflos
mit Siphonausschnitt
2 Auszüge

Höhe	Breite	Tiefe	Artikel-Nr.	Aufteilung Breite	PG 1	PG 2	PG 3
542	900	490	W01PMEX90		1282	1406	-

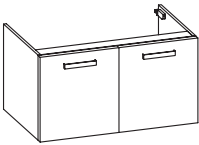

Waschtischunterschrank
2 Drehtüren

Höhe	Breite	Tiefe	Artikel-Nr.	Aufteilung Breite	PG 1	PG 2	PG 3
482	900	490	W04PMEX90		795	900	965

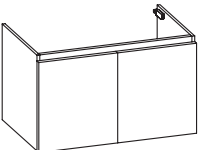

Waschtischunterschrank - Grifflos
2 Drehtüren

Höhe	Breite	Tiefe	Artikel-Nr.	Aufteilung Breite	PG 1	PG 2	PG 3
542	900	490	W07PMEX90		1015	1145	-

Weitere Problemlöser im Register „Funktionsmöbel und Sonderlösungen“

WASCHTISCHPLATTEN AUS HOLZWERKSTOFF UND MASSIVHOLZ

Breite 1070 mm - mittig

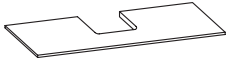

Waschtischplatte

Verbundplatte mit Schichtstoff belegt
inkl. Ausschnitt für im Katalog abgebildete Aufsatzbecken

Bitte Dekor angeben!

Höhe	Breite	Tiefe	Artikel-Nr.	Aufteilung Breite	PG 1	PG 2	PG 3
18	1070	500	PME181050H		426		
28	1070	500	PME281050H		448		
40	1070	500	PME401050H		460		

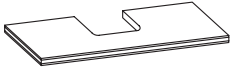

Waschtischplatte

Verbundplatte mit Schichtstoff belegt
inkl. Ausschnitt für im Katalog abgebildete Aufsatzbecken
mit 3-seitig beleuchteter Kante

Bitte Dekor angeben!

Achtung: Kantendekor immer anthrazit gebürstet mit 2 Linien!

Höhe	Breite	Tiefe	Artikel-Nr.	Aufteilung Breite	PG 1	PG 2	PG 3
28	1070	500	PM1281050H		1085		
40	1070	500	PM1401050H		1115		

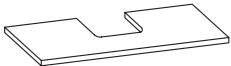

Massivholz-Waschtischplatte

Eiche
inkl. Ausschnitt für im Katalog abgebildete Aufsatzbecken

Höhe	Breite	Tiefe	Artikel-Nr.	Aufteilung Breite	PG 1	PG 2	PG 3
30	1070	500	PME301050W		1178		

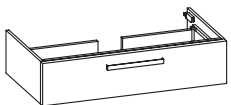

Waschtischunterschrank

mit Siphonausschnitt
1 Auszug

Höhe	Breite	Tiefe	Artikel-Nr.	Aufteilung Breite	PG 1	PG 2	PG 3
242	1050	490	W05PMEX10		930	990	1058



Waschtischunterschrank - Grifflos

mit Siphonausschnitt
1 Auszug

Höhe	Breite	Tiefe	Artikel-Nr.	Aufteilung Breite	PG 1	PG 2	PG 3
272	1050	490	W08PMEX10		925	998	-

Breite 1070 mm - mittig

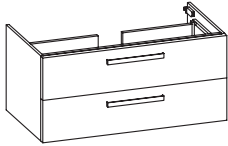

Waschtischunterschrank
mit Siphonausschnitt
2 Auszüge

Höhe	Breite	Tiefe	Artikel-Nr.	Aufteilung Breite	PG 1	PG 2	PG 3
482	1050	490	W02PMEX10		1295	1418	1516

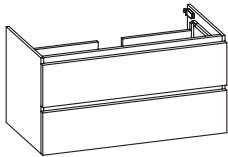

Waschtischunterschrank - Grifflos
mit Siphonausschnitt
2 Auszüge

Höhe	Breite	Tiefe	Artikel-Nr.	Aufteilung Breite	PG 1	PG 2	PG 3
542	1050	490	W01PMEX10M		1360	1510	-

Weitere Problemlöser im Register „Funktionsmöbel und Sonderlösungen“

WASCHTISCHPLATTEN AUS HOLZWERKSTOFF UND MASSIVHOLZ

Breite 1070 mm - links

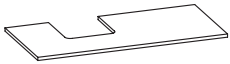

Waschtischplatte

Verbundplatte mit Schichtstoff belegt
inkl. Ausschnitt für im Katalog abgebildete Aufsatzbecken
Beckenausschnitt links

Bitte Dekor angeben!

Höhe	Breite	Tiefe	Artikel-Nr.	Aufteilung Breite	PG 1	PG 2	PG 3
18	1070	500	PLE181050H		426		
28	1070	500	PLE281050H		448		
40	1070	500	PLE401050H		460		

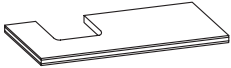

Waschtischplatte

Verbundplatte mit Schichtstoff belegt
inkl. Ausschnitt für im Katalog abgebildete Aufsatzbecken
Beckenausschnitt links
mit 3-seitig beleuchteter Kante

12V
1123LM
9,36W
5800-6300K

Bitte Dekor angeben!

Achtung: Kantendekor immer anthrazit gebürstet mit 2 Linien!

Höhe	Breite	Tiefe	Artikel-Nr.	Aufteilung Breite	PG 1	PG 2	PG 3
28	1070	500	PL1281050H		1085		
40	1070	500	PL1401050H		1115		

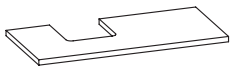

Massivholz-Waschtischplatte

Eiche
inkl. Ausschnitt für im Katalog abgebildete Aufsatzbecken (links)

Höhe	Breite	Tiefe	Artikel-Nr.	Aufteilung Breite	PG 1	PG 2	PG 3
30	1070	500	PLE301050W		1178		



Waschtischunterschrank

mit Siphonausschnitt links
1 Auszug

Höhe	Breite	Tiefe	Artikel-Nr.	Aufteilung Breite	PG 1	PG 2	PG 3
242	1050	490	W05PLEX10		930	990	1058



Waschtischunterschrank - Grifflos

mit Siphonausschnitt links
1 Auszug

Höhe	Breite	Tiefe	Artikel-Nr.	Aufteilung Breite	PG 1	PG 2	PG 3
272	1050	490	W08PLEX10		925	998	-

WASCHTISCHPLATTEN AUS HOLZWERKSTOFF UND MASSIVHOLZ

Breite 1070 mm - links

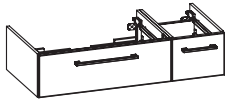

Waschtischunterschrank
mit Siphonausschnitt
2 Auszüge
Abb. zeigt links

Bitte Ausrichtung links (L), rechts (R) angeben!

Höhe	Breite	Tiefe	Artikel-Nr.		Aufteilung Breite	PG 1	PG 2	PG 3
242	1050	490	W06PMEX10	L/R	750/300	1314	1358	1452

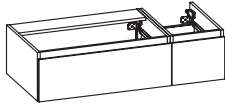

Waschtischunterschrank - Grifflos
mit Siphonausschnitt
2 Auszüge
Abb. zeigt links

Bitte Ausrichtung links (L), rechts (R) angeben!

Höhe	Breite	Tiefe	Artikel-Nr.		Aufteilung Breite	PG 1	PG 2	PG 3
272	1050	490	W09PMEX10	L/R	750/300	1460	1532	-

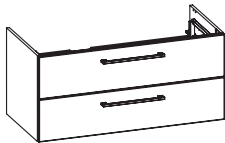

Waschtischunterschrank
mit Siphonausschnitt links
2 Auszüge

Höhe	Breite	Tiefe	Artikel-Nr.		Aufteilung Breite	PG 1	PG 2	PG 3
482	1050	490	W02PLEX10			1295	1418	1516

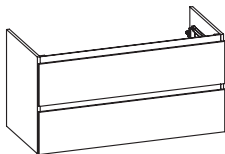

Waschtischunterschrank - Grifflos
mit Siphonausschnitt links
2 Auszüge

Höhe	Breite	Tiefe	Artikel-Nr.		Aufteilung Breite	PG 1	PG 2	PG 3
542	1050	490	W01PLEX10L			1360	1510	-

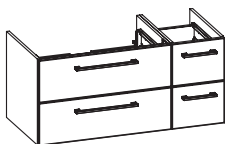

Waschtischunterschrank
mit Siphonausschnitt
4 Auszüge
Abb. zeigt links

Bitte Ausrichtung links (L), rechts (R) angeben!

Höhe	Breite	Tiefe	Artikel-Nr.		Aufteilung Breite	PG 1	PG 2	PG 3
482	1050	490	W03PMEX10	L/R	750/300	2145	2235	2390

WASCHTISCHPLATTEN AUS HOLZWERKSTOFF UND MASSIVHOLZ

Breite 1070 mm - links

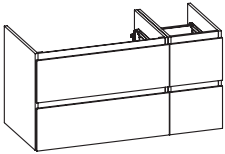

Waschtischunterschrank - Grifflos

mit Siphonausschnitt
4 Auszüge
Abb. zeigt links

Bitte Ausrichtung links (L), rechts (R) angeben!

Höhe	Breite	Tiefe	Artikel-Nr.		Aufteilung Breite	PG 1	PG 2	PG 3
542	1050	490	W01PMEX10	L/R	750/300	2280	2425	-

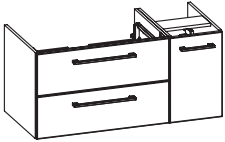

Waschtischunterschrank

mit Siphonausschnitt
2 Auszüge
1 Drehtür
1 Glaseinlegeboden
Abb. zeigt links

Bitte Ausrichtung links (L), rechts (R) angeben!

Höhe	Breite	Tiefe	Artikel-Nr.		Aufteilung Breite	PG 1	PG 2	PG 3
482	1050	490	W04PMEX10	L/R	750/300	1610	1720	1840

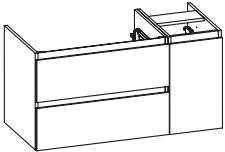

Waschtischunterschrank - Grifflos

mit Siphonausschnitt
2 Auszüge
1 Drehtür
1 Glaseinlegeboden
Abb. zeigt links

Bitte Ausrichtung links (L), rechts (R) angeben!

Höhe	Breite	Tiefe	Artikel-Nr.		Aufteilung Breite	PG 1	PG 2	PG 3
542	1050	490	W07PMEX10	L/R	750/300	1725	1850	-

Weitere Problemlöser im Register „Funktionsmöbel und Sonderlösungen“

WASCHTISCHPLATTEN AUS HOLZWERKSTOFF UND MASSIVHOLZ

Breite 1070 mm - rechts



Waschtischplatte

Verbundplatte mit Schichtstoff belegt
inkl. Ausschnitt für im Katalog abgebildete Aufsatzbecken
Beckenausschnitt rechts

Bitte Dekor angeben!

Höhe	Breite	Tiefe	Artikel-Nr.	Aufteilung Breite	PG 1	PG 2	PG 3
18	1070	500	PRE181050H		426		
28	1070	500	PRE281050H		448		
40	1070	500	PRE401050H		460		

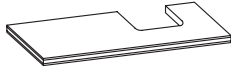

Waschtischplatte

Verbundplatte mit Schichtstoff belegt
inkl. Ausschnitt für im Katalog abgebildete Aufsatzbecken
Beckenausschnitt rechts
mit 3-seitig beleuchteter Kante

12V
1123LM
9,36W
5800-6300K

Bitte Dekor angeben!

Achtung: Kantendekor immer anthrazit gebürstet mit 2 Linien!

Höhe	Breite	Tiefe	Artikel-Nr.	Aufteilung Breite	PG 1	PG 2	PG 3
28	1070	500	PR1281050H		1085		
40	1070	500	PR1401050H		1115		

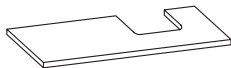

Massivholz-Waschtischplatte

Eiche
inkl. Ausschnitt für im Katalog abgebildete Aufsatzbecken

Höhe	Breite	Tiefe	Artikel-Nr.	Aufteilung Breite	PG 1	PG 2	PG 3
30	1070	500	PRE301050W		1178		



Waschtischunterschrank

mit Siphonausschnitt rechts
1 Auszug

Höhe	Breite	Tiefe	Artikel-Nr.	Aufteilung Breite	PG 1	PG 2	PG 3
242	1050	490	W05PREX10		930	990	1058



Waschtischunterschrank - Grifflos

mit Siphonausschnitt rechts
1 Auszug

Höhe	Breite	Tiefe	Artikel-Nr.	Aufteilung Breite	PG 1	PG 2	PG 3
272	1050	490	W08PREX10		925	998	-

WASCHTISCHPLATTEN AUS HOLZWERKSTOFF UND MASSIVHOLZ

Breite 1070 mm - rechts

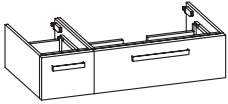

Waschtischunterschrank
mit Siphonausschnitt
2 Auszüge
Abb. zeigt rechts

Bitte Ausrichtung links (L), rechts (R) angeben!

Höhe	Breite	Tiefe	Artikel-Nr.		Aufteilung Breite	PG 1	PG 2	PG 3
242	1050	490	W06PMEX10	L/R	750/300	1314	1358	1452

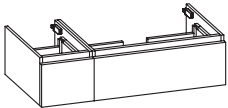

Waschtischunterschrank - Grifflos
mit Siphonausschnitt
2 Auszüge
Abb. zeigt rechts

Bitte Ausrichtung links (L), rechts (R) angeben!

Höhe	Breite	Tiefe	Artikel-Nr.		Aufteilung Breite	PG 1	PG 2	PG 3
272	1050	490	W09PMEX10	L/R	750/300	1460	1532	-

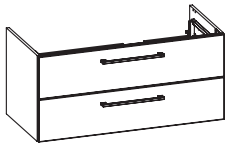

Waschtischunterschrank
mit Siphonausschnitt rechts
2 Auszüge

Höhe	Breite	Tiefe	Artikel-Nr.		Aufteilung Breite	PG 1	PG 2	PG 3
482	1050	490	W02PREX10			1295	1418	1516

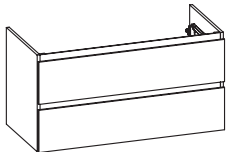

Waschtischunterschrank - Grifflos
mit Siphonausschnitt rechts
2 Auszüge

Höhe	Breite	Tiefe	Artikel-Nr.		Aufteilung Breite	PG 1	PG 2	PG 3
542	1050	490	W01PREX10R			1360	1510	-

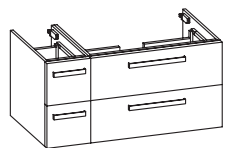

Waschtischunterschrank
mit Siphonausschnitt
4 Auszüge
Abb. zeigt rechts

Bitte Ausrichtung links (L), rechts (R) angeben!

Höhe	Breite	Tiefe	Artikel-Nr.		Aufteilung Breite	PG 1	PG 2	PG 3
482	1050	490	W03PMEX10	L/R	750/300	2145	2235	2390

WASCHTISCHPLATTEN AUS HOLZWERKSTOFF UND MASSIVHOLZ

Breite 1070 mm - rechts

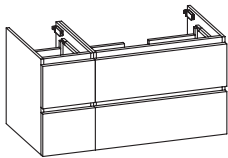

Waschtischunterschrank - Grifflos

mit Siphonausschnitt
4 Auszüge
Abb. zeigt rechts

Bitte Ausrichtung links (L), rechts (R) angeben!

Höhe	Breite	Tiefe	Artikel-Nr.		Aufteilung Breite	PG 1	PG 2	PG 3
542	1050	490	W01PMEX10	L/R	750/300	2280	2425	-

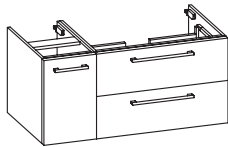

Waschtischunterschrank

mit Siphonausschnitt
2 Auszüge
1 Drehtür
1 Glaseinlegeboden
Abb. zeigt rechts

Bitte Ausrichtung links (L), rechts (R) angeben!

Höhe	Breite	Tiefe	Artikel-Nr.		Aufteilung Breite	PG 1	PG 2	PG 3
482	1050	490	W04PMEX10	L/R	750/300	1610	1720	1840

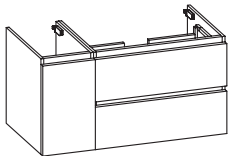

Waschtischunterschrank - Grifflos

mit Siphonausschnitt
2 Auszüge
1 Drehtür
1 Glaseinlegeboden
Abb. zeigt rechts

Bitte Ausrichtung links (L), rechts (R) angeben!

Höhe	Breite	Tiefe	Artikel-Nr.		Aufteilung Breite	PG 1	PG 2	PG 3
542	1050	490	W07PMEX10	L/R	750/300	1725	1850	-

Weitere Problemlöser im Register „Funktionsmöbel und Sonderlösungen“

WASCHTISCHPLATTEN AUS HOLZWERKSTOFF UND MASSIVHOLZ

Breite 1220 mm

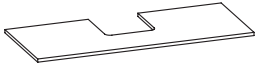

Waschtischplatte

Verbundplatte mit Schichtstoff belegt
inkl. Ausschnitt für im Katalog abgebildete Aufsatzbecken

Bitte Dekor angeben!

Höhe	Breite	Tiefe	Artikel-Nr.	Aufteilung Breite	PG 1	PG 2	PG 3
18	1220	500	PME181250H		498		
28	1220	500	PME281250H		520		
40	1220	500	PME401250H		532		

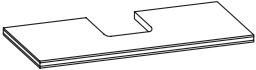

Waschtischplatte

Verbundplatte mit Schichtstoff belegt
inkl. Ausschnitt für im Katalog abgebildete Aufsatzbecken
mit 3-seitig beleuchteter Kante

Bitte Dekor angeben!

Achtung: Kantendekor immer anthrazit gebürstet mit 2 Linien!

12V
1210LM
10,08W
5800-6300K

Höhe	Breite	Tiefe	Artikel-Nr.	Aufteilung Breite	PG 1	PG 2	PG 3
28	1220	500	PM1281250H		1165		
40	1220	500	PM1401250H		1220		

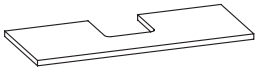

Massivholz-Waschtischplatte

Eiche
inkl. Ausschnitt für im Katalog abgebildete Aufsatzbecken

Höhe	Breite	Tiefe	Artikel-Nr.	Aufteilung Breite	PG 1	PG 2	PG 3
30	1220	500	PME301250W		1225		



Waschtischunterschrank

mit Siphonausschnitt
1 Auszug

Höhe	Breite	Tiefe	Artikel-Nr.	Aufteilung Breite	PG 1	PG 2	PG 3
242	1200	490	W05PMEX12		1015	1065	1140



Waschtischunterschrank - Grifflos

mit Siphonausschnitt
1 Auszug

Höhe	Breite	Tiefe	Artikel-Nr.	Aufteilung Breite	PG 1	PG 2	PG 3
272	1200	490	W08PMEX12		948	1030	-

WASCHTISCHPLATTEN AUS HOLZWERKSTOFF UND MASSIVHOLZ

Breite 1220 mm

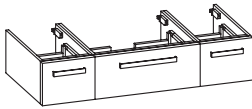

Waschtischunterschrank
mit Siphonausschnitt
3 Auszüge

Höhe	Breite	Tiefe	Artikel-Nr.	Aufteilung Breite	PG 1	PG 2	PG 3
242	1200	490	W06PMEX12	300/600/300	1680	1720	1840

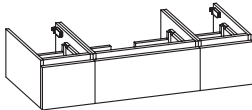

Waschtischunterschrank - Grifflos
mit Siphonausschnitt
3 Auszüge

Höhe	Breite	Tiefe	Artikel-Nr.	Aufteilung Breite	PG 1	PG 2	PG 3
272	1200	490	W09PMEX12	300/600/300	2010	2098	-

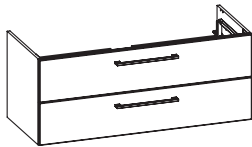

Waschtischunterschrank
mit Siphonausschnitt
2 Auszüge

Höhe	Breite	Tiefe	Artikel-Nr.	Aufteilung Breite	PG 1	PG 2	PG 3
482	1200	490	W02PMEX12		1330	1598	1710



Waschtischunterschrank - Grifflos
mit Siphonausschnitt
2 Auszüge

Höhe	Breite	Tiefe	Artikel-Nr.	Aufteilung Breite	PG 1	PG 2	PG 3
542	1200	490	W01PMEX12		1410	1575	-



Waschtischunterschrank
mit Siphonausschnitt
6 Auszüge

Höhe	Breite	Tiefe	Artikel-Nr.	Aufteilung Breite	PG 1	PG 2	PG 3
482	1200	490	W03PMEX12	300/600/300	2800	2895	3098

WASCHTISCHPLATTEN AUS HOLZWERKSTOFF UND MASSIVHOLZ

Breite 1220 mm

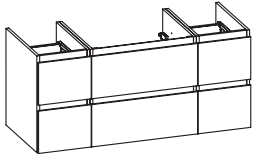

Waschtischunterschrank - Grifflos
mit Siphonausschnitt
6 Auszüge

Höhe	Breite	Tiefe	Artikel-Nr.	Aufteilung Breite	PG 1	PG 2	PG 3
542	1200	490	W10PMEX12	300/600/300	3298	3475	-

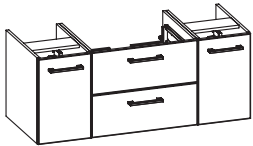

Waschtischunterschrank
mit Siphonausschnitt
2 Auszüge
2 Drehtüren außen
2 Glaseinlegeböden

Höhe	Breite	Tiefe	Artikel-Nr.	Aufteilung Breite	PG 1	PG 2	PG 3
482	1200	490	W04PMEX12	300/600/300	1835	1945	2080

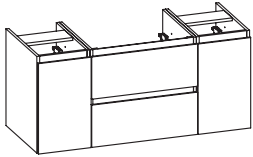

Waschtischunterschrank - Grifflos
mit Siphonausschnitt
2 Auszüge
2 Drehtüren außen
2 Glaseinlegeböden

Höhe	Breite	Tiefe	Artikel-Nr.	Aufteilung Breite	PG 1	PG 2	PG 3
542	1200	490	W07PMEX12	300/600/300	2200	2385	-

Weitere Problemlöser im Register „Funktionsmöbel und Sonderlösungen“

WASCHTISCHPLATTEN AUS HOLZWERKSTOFF UND MASSIVHOLZ

Breite 1370 mm

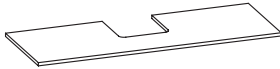

Waschtischplatte

Verbundplatte mit Schichtstoff belegt
inkl. Ausschnitt für im Katalog abgebildete Aufsatzbecken

Bitte Dekor angeben!

Höhe	Breite	Tiefe	Artikel-Nr.	Aufteilung Breite	PG 1	PG 2	PG 3
18	1370	500	PME181350H		510		
28	1370	500	PME281350H		538		
40	1370	500	PME401350H		550		

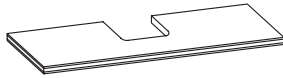

Waschtischplatte

Verbundplatte mit Schichtstoff belegt
inkl. Ausschnitt für im Katalog abgebildete Aufsatzbecken
mit 3-seitig beleuchteter Kante

Bitte Dekor angeben!

Achtung: Kantendekor immer anthrazit gebürstet mit 2 Linien!

12V
1296LM
10,8W
5800-6300K

Höhe	Breite	Tiefe	Artikel-Nr.	Aufteilung Breite	PG 1	PG 2	PG 3
28	1370	500	PM1281350H		1210		
40	1370	500	PM1401350H		1232		

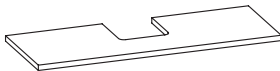

Massivholz-Waschtischplatte

Eiche
inkl. Ausschnitt für im Katalog abgebildete Aufsatzbecken

Höhe	Breite	Tiefe	Artikel-Nr.	Aufteilung Breite	PG 1	PG 2	PG 3
30	1370	500	PME301350W		1235		

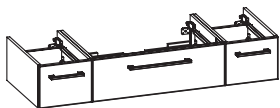

Waschtischunterschrank

mit Siphonausschnitt
3 Auszüge

Höhe	Breite	Tiefe	Artikel-Nr.	Aufteilung Breite	PG 1	PG 2	PG 3
242	1350	490	W06PMEX13	300/750/300	1700	1745	1866

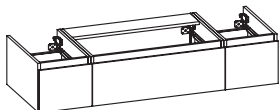

Waschtischunterschrank - Grifflos

mit Siphonausschnitt
3 Auszüge

Höhe	Breite	Tiefe	Artikel-Nr.	Aufteilung Breite	PG 1	PG 2	PG 3
272	1350	490	W09PMEX13	300/750/300	2074	2166	-

WASCHTISCHPLATTEN AUS HOLZWERKSTOFF UND MASSIVHOLZ

Breite 1370 mm

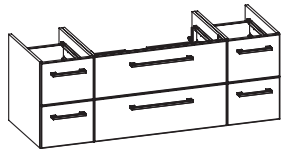

Waschtischunterschrank
mit Siphonausschnitt
6 Auszüge

Höhe	Breite	Tiefe	Artikel-Nr.	Aufteilung Breite	PG 1	PG 2	PG 3
482	1350	490	W03PMEX13	300/750/300	2860	2955	3162

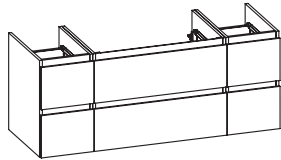

Waschtischunterschrank - Grifflos
mit Siphonausschnitt
6 Auszüge

Höhe	Breite	Tiefe	Artikel-Nr.	Aufteilung Breite	PG 1	PG 2	PG 3
542	1350	490	W01PMEX13	300/750/300	3324	3518	-

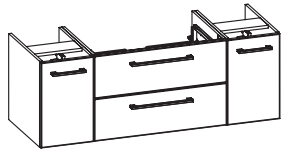

Waschtischunterschrank
mit Siphonausschnitt
2 Auszüge
2 Drehtüren außen
2 Glaseinlegeböden

Höhe	Breite	Tiefe	Artikel-Nr.	Aufteilung Breite	PG 1	PG 2	PG 3
482	1350	490	W04PMEX13	300/750/300	1864	1995	2135

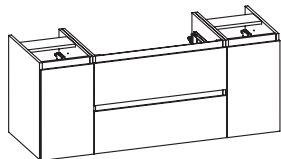

Waschtischunterschrank - Grifflos
mit Siphonausschnitt
2 Auszüge
2 Drehtüren außen
2 Glaseinlegeböden

Höhe	Breite	Tiefe	Artikel-Nr.	Aufteilung Breite	PG 1	PG 2	PG 3
542	1350	490	W07PMEX13	300/750/300	2255	2445	-

Weitere Problemlöser im Register „Funktionsmöbel und Sonderlösungen“

WASCHTISCHPLATTEN AUS HOLZWERKSTOFF UND MASSIVHOLZ

Breite 1520 mm

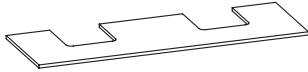

Waschtischplatte

Verbundplatte mit Schichtstoff belegt
inkl. 2 Ausschnitte für 2 im Katalog abgebildete Aufsatzbecken

Bitte Dekor angeben!

Höhe	Breite	Tiefe	Artikel-Nr.	Aufteilung Breite	PG 1	PG 2	PG 3
18	1520	500	PMD181550H		566		
28	1520	500	PMD281550H		595		
40	1520	500	PMD401550H		612		

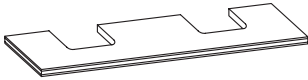

Waschtischplatte

Verbundplatte mit Schichtstoff belegt
inkl. 2 Ausschnitte für 2 im Katalog abgebildete Aufsatzbecken
mit 3-seitig beleuchteter Kante

Bitte Dekor angeben!

Achtung: Kantendekor immer anthrazit gebürstet mit 2 Linien!

12V
1382LM
11,52W
5800-6300K

Höhe	Breite	Tiefe	Artikel-Nr.	Aufteilung Breite	PG 1	PG 2	PG 3
28	1520	500	PM2281550H		1260		
40	1520	500	PM2401550H		1292		

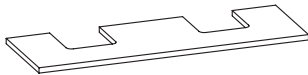

Massivholz-Waschtischplatte

Eiche
inkl. 2 Ausschnitte für 2 im Katalog abgebildete Aufsatzbecken

Höhe	Breite	Tiefe	Artikel-Nr.	Aufteilung Breite	PG 1	PG 2	PG 3
30	1520	500	PMD301550W		1468		

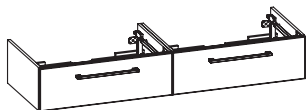

Waschtischunterschrank

mit 2 Siphonausschnitten
2 Auszüge

Höhe	Breite	Tiefe	Artikel-Nr.	Aufteilung Breite	PG 1	PG 2	PG 3
242	1500	490	W05PMDX15		1372	1440	1542

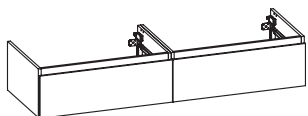

Waschtischunterschrank - Grifflos

mit 2 Siphonausschnitten
2 Auszüge

Höhe	Breite	Tiefe	Artikel-Nr.	Aufteilung Breite	PG 1	PG 2	PG 3
272	1500	490	W08PMDX15		1710	1815	-

WASCHTISCHPLATTEN AUS HOLZWERKSTOFF UND MASSIVHOLZ

Breite 1520 mm

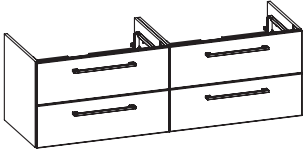

Waschtischunterschrank
mit 2 Siphonausschnitten
4 Auszüge

Höhe	Breite	Tiefe	Artikel-Nr.	Aufteilung Breite	PG 1	PG 2	PG 3
482	1500	490	W02PMDX15		2254	2400	2568

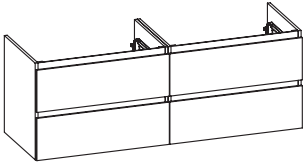

Waschtischunterschrank - Grifflos
mit 2 Siphonausschnitten
4 Auszüge

Höhe	Breite	Tiefe	Artikel-Nr.	Aufteilung Breite	PG 1	PG 2	PG 3
542	1500	490	W01PMDX15		2440	2655	-

Weitere Problemlöser im Register „Funktionsmöbel und Sonderlösungen“

WASCHTISCHPLATTEN AUS HOLZWERKSTOFF UND MASSIVHOLZ

Holzwerkstoff, Stärke 18, 28, 40mm, variable Breite und Tiefe

Auch als Doppelwaschtisch lieferbar!
Die Positionierung der Ausschnitte ist frei wählbar!

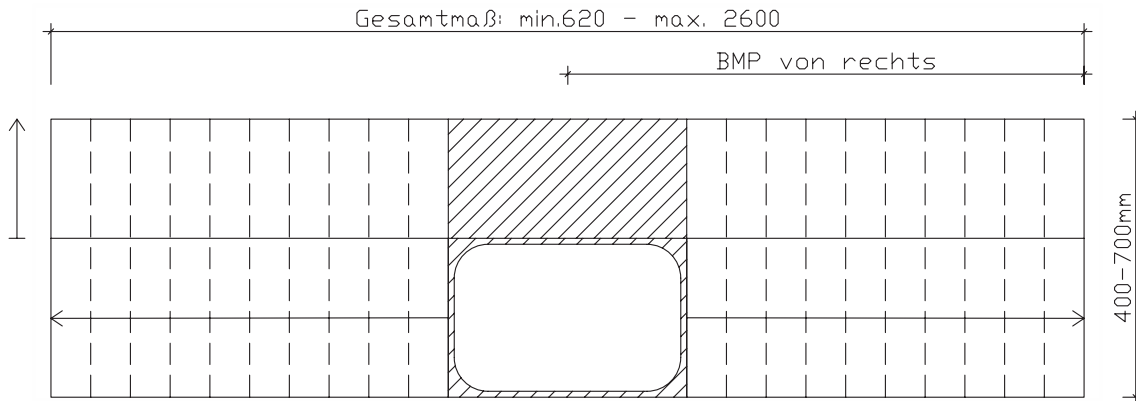

Waschtischplatte variabel

Verbundplatte mit Schichtstoff belegt
variable Breite 600-2600 mm, variable Tiefe 400-700 mm

Die Waschtischplatte muss alle 500 mm abgestützt werden.
Zusätzliche Trägerkonsolen WTK-300, WTK-410 oder ZWK45018 im Zubehör.
Bitte Breite und Dekor angeben!

Bestellbeispiel: PVS182650H-____ (Gesamtbreite in mm / Gesamttiefe in mm / BMP von rechts in mm)

Höhe	Breite	Tiefe	Artikel-Nr.	PG 1	PG 2	PG 3
18	600	500	PVS182650H-____	Grundwert	300	
18	600-2600	500		Aufpreis je angefangene 100 mm:	48	
28	600	500	PVS282650H-____	Grundwert	328	
28	600-2600	500		Aufpreis je angefangene 100 mm:	52	
40	600	500	PVS402650H-____	Grundwert	335	
40	600-2600	500		Aufpreis je angefangene 100 mm:	54	

Aufpreis Tiefenanpassung Aufpreis Ausschnitt

Tiefenanpassung bitte separat bestellen! Tiefe: 400mm - 700mm möglich

Bestellbeispiel: PVSHTIEF-____ Tiefe in mm

Ausschnitt separat bestellen.

Bestellbeispiel: PVSHAUS-Breite/Tiefe in mm

Für Doppelwaschplatz bitte 2 Ausschnitte bestellen!

Bitte Skizze für Ausschnittposition beifügen!

Höhe	Breite	Tiefe	Artikel-Nr.	Aufteilung Breite	PG 1	PG 2	PG 3
-			PVSHTIEF-____		98		
-			PVSHAUS-____		48		

Aufpreis Hahnlochbohrung

Durchmesser 35mm (Standard für handelsübliche Armaturen)

Hahnlochbohrung separat bestellen.

Bestellbeispiel: PVSHHBOHR1-____ (Bohrmitte von rechts in mm / Bohrmitte von Hinterkante in mm)

Für Doppelwaschplatz bitte 2 Hahnlochbohrungen bestellen

Bitte Skizze für Hahnlochposition beifügen!

Höhe	Breite	Tiefe	Artikel-Nr.	Aufteilung Breite	PG 1	PG 2	PG 3
-			PVSHHBOHR1		50		

Weitere Bearbeitungsmöglichkeiten



Aufpreis Außenrundung

Mindestradius 50mm

Bitte für die jeweilige Sonderanfertigung relevante Maße, wie Breite/Tiefe/Radius inkl. Ausschnittposition mit dazugehöriger Skizze, angeben!
Achtung: Diese Bearbeitungsmöglichkeit kann NICHT bei Waschtischplatten mit beleuchteter Kante angewendet werden!

Höhe	Breite	Tiefe	Artikel-Nr.	Aufteilung Höhe	PG 1	PG 2	PG 3
-			PVSHARUND		68		



Aufpreis Abschrägung

Bitte Abmessungen angeben!
 Bei Bestellung Skizze mit Maßangaben erforderlich!
 Ecken der Abschrägung werden mit Radius 30mm verrundet.
Achtung: Diese Bearbeitungsmöglichkeit kann NICHT bei Waschtischplatten mit beleuchteter Kante angewendet werden!

Höhe	Breite	Tiefe	Artikel-Nr.	Aufteilung Höhe	PG 1	PG 2	PG 3
-			PVSHABSCHR		68		

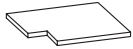

Aufpreis Ausklinkung

Bitte Abmessungen und Innenradius angeben (Innenradius mind. 50mm)
 Bei Bestellung Skizze mit Maßangaben erforderlich.
Achtung: Diese Bearbeitungsmöglichkeit kann NICHT bei Waschtischplatten mit beleuchteter Kante angewendet werden!

Höhe	Breite	Tiefe	Artikel-Nr.	Aufteilung Höhe	PG 1	PG 2	PG 3
-			PVSHAUSKL-_____		68		

WASCHTISCHPLATTEN AUS HOLZWERKSTOFF UND MASSIVHOLZ

Holzwerkstoff, Stärke 28, 40mm, variable Breite und Tiefe, 3-seitig, bel. Kante

Auch als Doppelwaschtisch lieferbar!

Die Positionierung der Ausschnitte ist frei wählbar!

Weitere Bearbeitungsmöglichkeiten werden derzeit nicht für die beleuchteten Waschtischplatten angeboten.

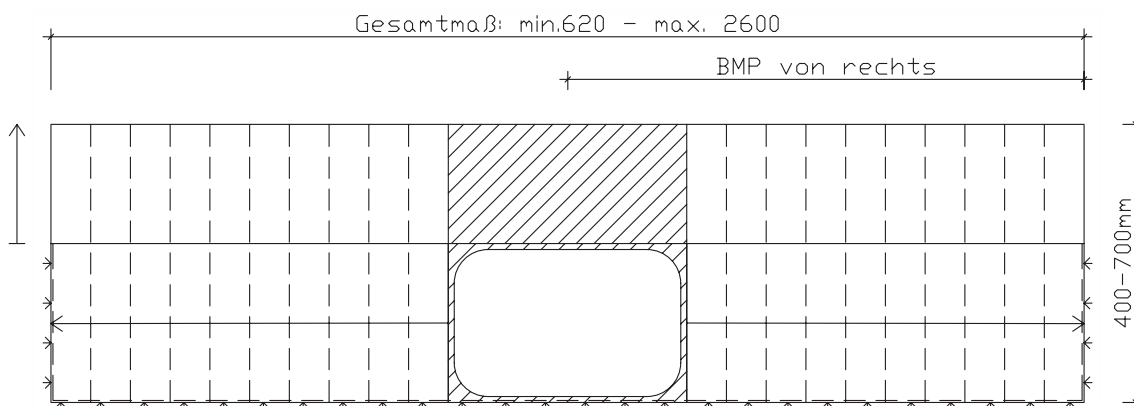

Waschtischplatte variabel

Verbundplatte mit Schichtstoff belegt
variable Breite 600-2600 mm, variable Tiefe 400-700 mm
mit 3-seitig beleuchteter Kante

12V
576LM/lfm
4,8W/lfm
5800-6300K

Bitte Breite und Dekor angeben!

Die Waschtischplatte muss alle 500 mm abgestützt werden.

Zusätzliche Trägerkonsolen WTK-300, WTK-410 oder ZWK45018 im Zubehör.

Achtung: Kantendekor immer anthrazit gebürstet mit 2 Linien!

Bestellbeispiel: PV9282650H-____ (Gesamtbreite in mm / Gesamttiefe in mm / BMP von rechts in mm)

Höhe	Breite	Tiefe	Artikel-Nr.	Grundwert	PG 1	PG 2	PG 3
28	600	500	PV9282650H-____	910			
28	600-2600	500		Aufpreis je angefangene 100 mm:	65		
40	600	500	PV9402650H-____	930			
40	600-2600	500		Aufpreis je angefangene 100 mm:	68		

Aufpreis Tiefenanpassung

Aufpreis Ausschnitt

Tiefenanpassung bitte separat bestellen! Tiefe: 400mm - 700mm möglich

Bestellbeispiel: PV9HTIEF-Tiefe in mm

Ausschnitt separat bestellen.

Bestellbeispiel: PVSHAUS-Breite/Tiefe in mm

Für Doppelwaschplatz bitte 2 Ausschnitte bestellen!

Bitte Skizze für Ausschnittposition beifügen!

Höhe	Breite	Tiefe	Artikel-Nr.	Aufteilung Breite	PG 1	PG 2	PG 3
-			PV9HTIEF		98		
-			PVSHAUS-____		48		

Aufpreis Hahnlochbohrung

Durchmesser 35mm (Standard für handelsübliche Armaturen)

Hahnlochbohrung separat bestellen.

Bestellbeispiel: PVSHHBOHR1-____ (Bohrmitte von rechts in mm / Bohrmitte von Hinterkante in mm)

Für Doppelwaschplatz bitte 2 Hahnlochbohrungen bestellen

Bitte Skizze für Hahnlochposition beifügen!

Höhe	Breite	Tiefe	Artikel-Nr.	Aufteilung Breite	PG 1	PG 2	PG 3
-			PVSHHBOHR1		50		

WASCHTISCHPLATTEN AUS HOLZWERKSTOFF UND MASSIVHOLZ

Massivholz, Stärke 30mm, variable Breite und Tiefe

Auch als Doppelwaschtisch lieferbar!
Die Positionierung der Ausschnitte ist frei wählbar!

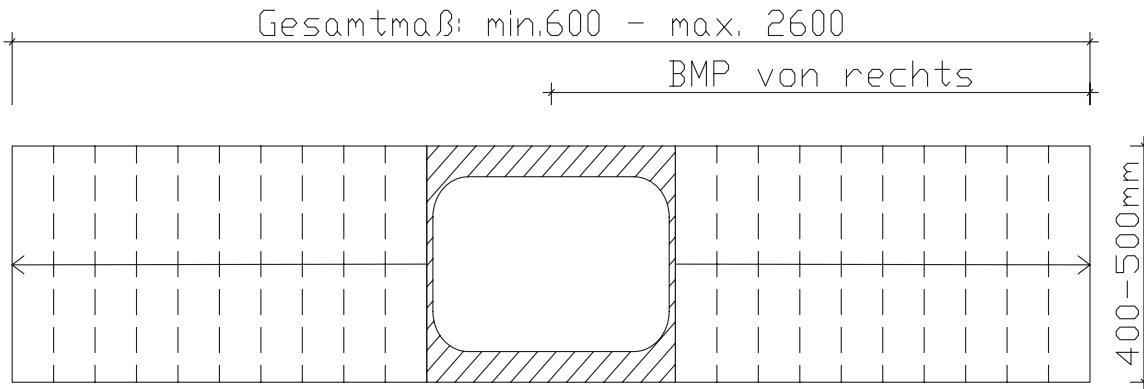

Massivholz-Waschtischplatte var.

Eiche
variable Breite 600-2600 mm
variable Tiefe 400-500 mm
Tiefen von 505 mm bis 740 mm auf Anfrage und gegen Mehrpreis möglich!
Stärke: 30 mm

Die Waschtischplatte muss alle 500 mm abgestützt werden.
Zusätzliche Trägerkonsolen WTK-300, WTK-410 oder ZWK45018 im Zubehör.

Bitte Breite angeben!

Bestellbeispiel: PVS302650W-____ (Gesamtbreite in mm / Gesamttiefe in mm / BMP von rechts in mm)

Höhe	Breite	Tiefe	Artikel-Nr.	Grundwert	PG 1	PG 2	PG 3
30	600	500	PVS302650W-____	855			
30	600-2600	500		Aufpreis je angefangene 100 mm	45		

Aufpreis Tiefenanpassung
Aufpreis Ausschnitt

Tiefenanpassung bitte separat bestellen!

Tiefe: 400mm - 500mm möglich

Bestellbeispiel: PVSWTIEF-Tiefe in mm

Ausschnitt separat bestellen. Bestellbeispiel: PVSWAUS-Breite/Tiefe in mm

Für Doppelwaschplatz bitte 2 Ausschnitte bestellen! Bitte Skizze für Ausschnittposition beifügen!

Höhe	Breite	Tiefe	Artikel-Nr.	Aufteilung Breite	PG 1	PG 2	PG 3
-			PVSWTIEF-____		98		
-			PVSWAUS-____		168		

Aufpreis Hahnlochbohrung

Durchmesser 35mm (Standard für handelsübliche Armaturen)

Hahnlochbohrung separat bestellen.

Bestellbeispiel: PPSWHBOHR1-____ (Bohrmitte von rechts in mm / Bohrmitte von Hinterkante in mm)

Für Doppelwaschplatz bitte 2 Hahnlochbohrungen bestellen

Bitte Skizze für Hahnlochposition beifügen!

Höhe	Breite	Tiefe	Artikel-Nr.	Aufteilung Breite	PG 1	PG 2	PG 3
-			PPSWHBOHR1		85		

Weitere Bearbeitungsmöglichkeiten



Aufpreis Außenrundung
Mindestradius 15mm

Bitte für die jeweilige Sonderanfertigung relevante Maße, wie Breite/Tiefe/Radius inkl. Ausschnittposition mit dazugehöriger Skizze, angeben!

Höhe	Breite	Tiefe	Artikel-Nr.	Aufteilung Breite	PG 1	PG 2	PG 3
-			PVSWARUND		85		



Aufpreis Abschrägung

Bitte Abmessungen angeben!
Bei Bestellung Skizze mit Maßangaben erforderlich!

Höhe	Breite	Tiefe	Artikel-Nr.	Aufteilung Breite	PG 1	PG 2	PG 3
-			PVSWABSCHR		85		

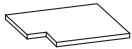

Aufpreis Ausklinkung

Bitte Abmessungen und Innenradius angeben (Innenradius mind. 15mm)
Bei Bestellung Skizze mit Maßangaben erforderlich.

Höhe	Breite	Tiefe	Artikel-Nr.	Aufteilung Breite	PG 1	PG 2	PG 3
-			PVSWAUSKL		85		

WASCHTISCHPLATTEN AUS HOLZWERKSTOFF UND MASSIVHOLZ

Unterschranke mit Siphonausschnitt

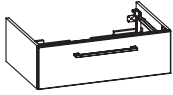

Waschtischunterschrank
mit Siphonausschnitt
1 Auszug

Höhe	Breite	Tiefe	Artikel-Nr.	Aufteilung Breite	PG 1	PG 2	PG 3
242	600	490	W05PMEX60		695	730	780
242	750	490	W05PMEX75		710	745	796
242	900	490	W05PMEX90		760	805	860
242	1050	490	W05PMEX10		930	990	1058
242	1200	490	W05PMEX12		1015	1065	1140

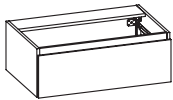

Waschtischunterschrank - Grifflos
mit Siphonausschnitt
1 Auszug

Höhe	Breite	Tiefe	Artikel-Nr.	Aufteilung Breite	PG 1	PG 2	PG 3
272	600	490	W08PMEX60		792	836	-
272	750	490	W08PMEX75		854	905	-
272	900	490	W08PMEX90		880	945	-
272	1050	490	W08PMEX10		925	998	-
272	1200	490	W08PMEX12		948	1030	-



Waschtischunterschrank
mit Siphonausschnitt
2 Auszüge

Höhe	Breite	Tiefe	Artikel-Nr.	Aufteilung Breite	PG 1	PG 2	PG 3
482	600	490	W02PMEX60		1098	1155	1236
482	750	490	W02PMEX75		1128	1200	1284
482	900	490	W02PMEX90		1152	1245	1332
482	1050	490	W02PMEX10		1295	1418	1516
482	1200	490	W02PMEX12		1330	1598	1710

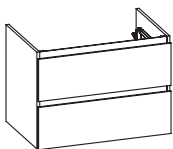

Waschtischunterschrank - Grifflos
mit Siphonausschnitt
2 Auszüge

Höhe	Breite	Tiefe	Artikel-Nr.	Aufteilung Breite	PG 1	PG 2	PG 3
542	600	490	W01PMEX60		1190	1275	-
542	750	490	W01PMEX75		1226	1330	-
542	900	490	W01PMEX90		1282	1406	-
542	1050	490	W01PMEX10M		1360	1510	-
542	1200	490	W01PMEX12		1410	1575	-

Unterschranke mit Siphonausschnitt

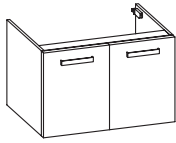

Waschtischunterschrank
2 Drehtüren

Höhe	Breite	Tiefe	Artikel-Nr.	Aufteilung Breite	PG 1	PG 2	PG 3
482	600	490	W04PMEX60		590	655	690
482	750	490	W04PMEX75		615	715	765
482	900	490	W04PMEX90		795	900	965

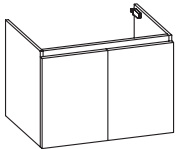

Waschtischunterschrank
2 Drehtüren

Höhe	Breite	Tiefe	Artikel-Nr.	Aufteilung Breite	PG 1	PG 2	PG 3
542	600	490	W07PMEX60		778	915	-
542	750	490	W07PMEX75		818	995	-
542	900	490	W07PMEX90		1015	1145	-

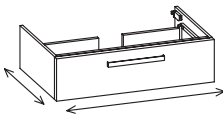

Waschtischunterschrank
variable Breite und Tiefe
mit Siphonausschnitt mittig
1 Auszug

Bitte Breite/Tiefe (inkl. Front) in mm angeben!

Höhe	Breite	Tiefe	Artikel-Nr.	Aufteilung Breite	PG 1	PG 2	PG 3
242	600-900	390-590	W05PVSXV1-_____		940	1075	1150
242	901-1200	390-590	W05PVSXV2-_____		998	1185	1268

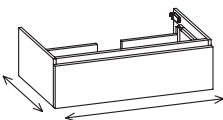

Waschtischunterschrank - Grifflos
variable Breite und Tiefe
mit Siphonausschnitt mittig
1 Auszug

Bitte Breite/Tiefe (inkl. Front) in mm angeben!

Höhe	Breite	Tiefe	Artikel-Nr.	Aufteilung Breite	PG 1	PG 2	PG 3
272	600-900	390-590	W08PVSXV1-_____		930	995	-
272	901-1200	390-590	W08PVSXV2-_____		988	1070	-

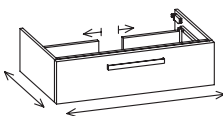

Waschtischunterschrank
variable Breite und Tiefe
mit variabler Position für den
Siphonausschnitt
1 Auszug

Bitte Position des Siphonausschnitt angeben!
Bitte Breite/Tiefe (inkl. Front) in mm angeben!

Höhe	Breite	Tiefe	Artikel-Nr.	Aufteilung Breite	PG 1	PG 2	PG 3
242	600-900	390-590	W05PVSXV3-_____		940	1075	1150
242	901-1200	390-590	W05PVSXV4-_____		998	1185	1268

Unterschranke mit Siphonausschnitt

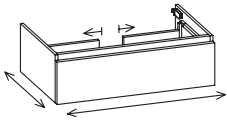

Waschtischunterschrank - Grifflos
variable Breite und Tiefe
mit variabler Position für den
Siphonausschnitt
1 Auszug

Bitte Position des Siphonausschnitt angeben!
Bitte Breite/Tiefe (inkl. Front) in mm angeben!

Höhe	Breite	Tiefe	Artikel-Nr.	Aufteilung Breite	PG 1	PG 2	PG 3
272	600-900	390-590	W08PVSXV3-_____		930	995	-
272	901-1200	390-590	W08PVSXV4-_____		988	1070	-

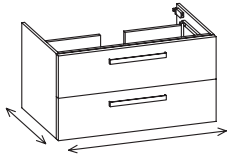

Waschtischunterschrank
variable Breite und Tiefe
mit Siphonausschnitt mittig
2 Auszüge

Bitte Breite/Tiefe (inkl. Front) in mm angeben!

Höhe	Breite	Tiefe	Artikel-Nr.	Aufteilung Breite	PG 1	PG 2	PG 3
482	500-900	390-590	W02PVSXV1-_____		1260	1515	1620
482	901-1200	390-590	W02PVSXV2-_____		1345	1695	1814

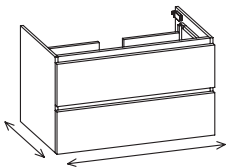

Waschtischunterschrank - Grifflos
variable Breite und Tiefe
mit Siphonausschnitt mittig
2 Auszüge

Bitte Breite/Tiefe (inkl. Front) in mm angeben!

Höhe	Breite	Tiefe	Artikel-Nr.	Aufteilung Breite	PG 1	PG 2	PG 3
542	500-900	390-590	W01PVSXV1-_____		1325	1450	-
542	901-1200	390-590	W01PVSXV2-_____		1425	1590	-

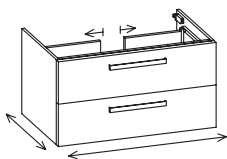

Waschtischunterschrank
variable Breite und Tiefe
mit variabler Position für den
Siphonausschnitt
2 Auszüge

Bitte Position des Siphonausschnitt angeben!
Bitte Breite/Tiefe (inkl. Front) in mm angeben!

Höhe	Breite	Tiefe	Artikel-Nr.	Aufteilung Breite	PG 1	PG 2	PG 3
482	600-900	390-590	W02PVSXV3-_____		1260	1515	1620
482	901-1200	390-590	W02PVSXV4-_____		1345	1695	1814

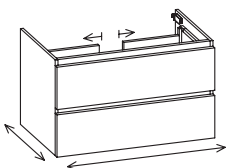

Waschtischunterschrank - Grifflos
variable Breite und Tiefe
mit variabler Position für den
Siphonausschnitt
2 Auszüge

Bitte Position des Siphonausschnitt angeben!
Bitte Breite/Tiefe (inkl. Front) in mm angeben!

Höhe	Breite	Tiefe	Artikel-Nr.	Aufteilung Breite	PG 1	PG 2	PG 3
542	600-900	390-590	W01PVSXV3-_____		1325	1450	-
542	901-1200	390-590	W01PVSXV4-_____		1425	1590	-

Unterschranke mit Siphonausschnitt

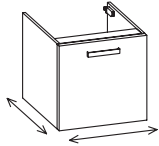

Waschtischunterschrank
variable Breite und Tiefe
1 Drehtür

Bitte Breite/Tiefe (inkl. Front) in mm angeben!
Bitte Türanschlag links (L), rechts (R) angeben!

Höhe	Breite	Tiefe	Artikel-Nr.	Aufteilung Breite	PG 1	PG 2	PG 3
482	300-500	330-590	W04PVSXV1-_____		515	652	808

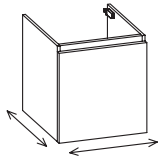

Waschtischunterschrank - Grifflos
variable Breite und Tiefe
1 Drehtür

Bitte Türanschlag links (L), rechts (R) angeben!
Bitte Breite/Tiefe (inkl. Front) in mm angeben!

Höhe	Breite	Tiefe	Artikel-Nr.	Aufteilung Breite	PG 1	PG 2	PG 3
542	300-500	330-590	W07PVSXV1	L/R	618	700	-

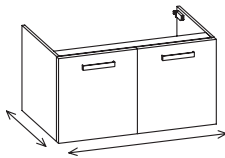

Waschtischunterschrank
variable Breite und Tiefe
2 Drehtüren

Bitte Breite/Tiefe (inkl. Front) in mm angeben!

Höhe	Breite	Tiefe	Artikel-Nr.	Aufteilung Breite	PG 1	PG 2	PG 3
482	501-900	330-590	W04PVSXV2-_____		805	1050	1330

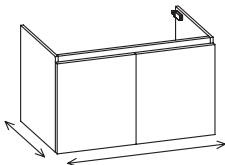

Waschtischunterschrank - Grifflos
variable Breite und Tiefe
2 Drehtüren

Bitte Breite/Tiefe (inkl. Front) in mm angeben!

Höhe	Breite	Tiefe	Artikel-Nr.	Aufteilung Breite	PG 1	PG 2	PG 3
542	501-900	330-590	W07PVSXV2		935	1082	-

Weitere Problemlöser im Register „Funktionsmöbel und Sonderlösungen“

WASCHTISCHPLATTEN AUS HOLZWERKSTOFF UND MASSIVHOLZ

Unterschranke ohne Siphonausschnitt - Tiefe 490 mm

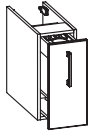

Unterschrank mit Apothekerauszug
inkl. Kosmetikeinsatz im
oberen Fach

Variante links (L) mit Öffnung rechts, Variante rechts (R) mit Öffnung links
Bitte Variante links (L), rechts (R) angeben

Höhe	Breite	Tiefe	Artikel-Nr.	Aufteilung Breite	PG 1	PG 2	PG 3
482	220	490	SOAPAU1	L/R	790	810	865



Unterschrank
1 Auszug
ohne Siphonausschnitt

Höhe	Breite	Tiefe	Artikel-Nr.	Aufteilung Breite	PG 1	PG 2	PG 3
242	300	490	W06244930		550	555	594
242	450	490	W06244945		584	600	642



Unterschrank - Grifflos
1 Auszug
ohne Siphonausschnitt

Höhe	Breite	Tiefe	Artikel-Nr.	Aufteilung Breite	PG 1	PG 2	PG 3
272	300	490	W09274930		610	632	-
272	450	490	W09274945		625	655	-

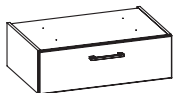

Unterschrank
1 Auszug, ohne Siphonausschnitt

Sitzkissen SOSIKIIE wahlweise in schwarz (s) oder weiß (w) optional bestellbar!

Höhe	Breite	Tiefe	Artikel-Nr.	Aufteilung Breite	PG 1	PG 2	PG 3
242	600	490	W06244960		594	620	662
242	750	490	W06244975		656	695	744
242	900	490	W06244990		694	745	796

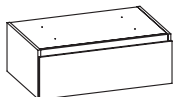

Unterschrank - Grifflos
1 Auszug, ohne Siphonausschnitt

Sitzkissen SOSIKIIE wahlweise in schwarz (s) oder weiß (w) optional bestellbar!

Höhe	Breite	Tiefe	Artikel-Nr.	Aufteilung Breite	PG 1	PG 2	PG 3
272	600	490	W09274960		738	780	-
272	750	490	W09274975		770	820	-
272	900	490	W09274990		825	888	-

WASCHTISCHPLATTEN AUS HOLZWERKSTOFF UND MASSIVHOLZ

Unterschranke ohne Siphonausschnitt - Tiefe 490 mm



Sitzkissen

Wahlweise in schwarz (s) oder weiß (w), inkl. 2 Trägerkonsolen zur Montage im Unterschrank und Befestigungsmaterial für das Sitzkissen auf dem Unterschrank, passend zur Montage auf Unterschränken:

W06244960, W06244975, W06244990, W09274960, W09274975, W09274990

Zwischen Unterschrank und Sitzkissen muss eine 10mm Abdeckplatte oder eine Waschtischplatte in 18/28/40mm Stärke eingesetzt werden.

Maximale Belastung 110kg bei Montage mit geeignetem Befestigungsmaterial (nicht im Lieferumfang) für die Wandbeschaffenheit.

Höhe	Breite	Tiefe	Artikel-Nr.	Aufteilung Breite	PG 1	PG 2	PG 3
32	554	20	SOSIKIIE		480		



Unterschrank

2 Auszüge
ohne Siphonausschnitt

Höhe	Breite	Tiefe	Artikel-Nr.	Aufteilung Breite	PG 1	PG 2	PG 3
482	300	490	W03484930		905	915	978
482	450	490	W03484945		952	985	1054
482	600	490	W03484960		980	1035	1106
482	750	490	W03484975		1020	1090	1166
482	900	490	W03484990		1080	1170	1252

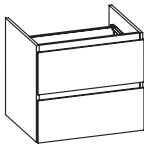

Unterschrank - Grifflos

2 Auszüge
ohne Siphonausschnitt

Höhe	Breite	Tiefe	Artikel-Nr.	Aufteilung Breite	PG 1	PG 2	PG 3
542	300	490	W01544930		1055	1098	-
542	450	490	W01544945		1102	1162	-
542	600	490	W01544960		1150	1235	-
542	750	490	W01544975		1200	1310	-
542	900	490	W01544990		1250	1375	-



Unterschrank

1 Drehtür
1 Glaseinlegeboden
ohne Siphonausschnitt

Bitte Türanschlag links (L), rechts (R) angeben!

Höhe	Breite	Tiefe	Artikel-Nr.	Aufteilung Breite	PG 1	PG 2	PG 3
482	300	490	W04484930	L/R	405	438	470
482	450	490	W04484945	L/R	440	498	534

WASCHTISCHPLATTEN AUS HOLZWERKSTOFF UND MASSIVHOLZ

Unterschranke ohne Siphonausschnitt - Tiefe 490 mm

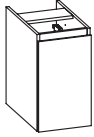

Unterschrank - Grifflos

1 Drehtür
1 Glaseinlegeboden
ohne Siphonausschnitt

Bitte Türanschlag links (L), rechts (R) angeben!

Höhe	Breite	Tiefe	Artikel-Nr.	Aufteilung Breite	PG 1	PG 2	PG 3
542	300	490	W07544930	L/R	510	555	-
542	450	490	W07544945	L/R	548	615	-



Unterschrank

2 Drehtüren
1 Glaseinlegeboden
ohne Siphonausschnitt

Höhe	Breite	Tiefe	Artikel-Nr.	Aufteilung Breite	PG 1	PG 2	PG 3
482	600	490	W04484960		574	640	685

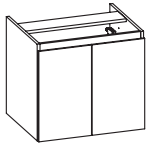

Unterschrank - Grifflos

2 Drehtüren
1 Glaseinlegeboden
ohne Siphonausschnitt

Höhe	Breite	Tiefe	Artikel-Nr.	Aufteilung Breite	PG 1	PG 2	PG 3
542	600	490	W07544960		725	815	-

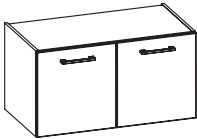

Unterschrank

2 Drehtüren
2 Glaseinlegeböden
ohne Siphonausschnitt

Höhe	Breite	Tiefe	Artikel-Nr.	Aufteilung Breite	PG 1	PG 2	PG 3
482	900	490	W04484990		780	885	948

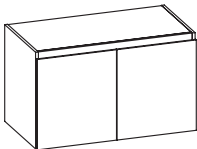

Unterschrank - Grifflos

2 Drehtüren
2 Glaseinlegeböden
ohne Siphonausschnitt

Höhe	Breite	Tiefe	Artikel-Nr.	Aufteilung Breite	PG 1	PG 2	PG 3
542	900	490	W07544990		972	1105	-

WASCHTISCHPLATTEN AUS HOLZWERKSTOFF UND MASSIVHOLZ

Unterschranke ohne Siphonausschnitt - Tiefe 490 mm



Unterschrank
1 offenes Regal
1 Auszug
ohne Siphonausschnitt

Höhe	Breite	Tiefe	Artikel-Nr.	Aufteilung Breite	PG 1	PG 2	PG 3
482	300	490	SOUSARE1		678	690	735

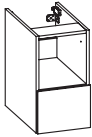

Unterschrank - Grifflos
1 offenes Regal
1 Auszug
ohne Siphonausschnitt

Höhe	Breite	Tiefe	Artikel-Nr.	Aufteilung Breite	PG 1	PG 2	PG 3
542	300	490	SOUSARE3		712	735	-



Unterschrank
1 Auszug
1 offenes Regal
ohne Siphonausschnitt

Höhe	Breite	Tiefe	Artikel-Nr.	Aufteilung Breite	PG 1	PG 2	PG 3
482	300	490	SOUSARE2		678	690	735



Unterschrank - Grifflos
1 Auszug
1 offenes Regal
ohne Siphonausschnitt

Höhe	Breite	Tiefe	Artikel-Nr.	Aufteilung Breite	PG 1	PG 2	PG 3
542	300	490	SOUSARE4		712	735	-



Unterschrank
2 offene Laden
1 Auszug
ohne Siphonausschnitt

Höhe	Breite	Tiefe	Artikel-Nr.	Aufteilung Breite	PG 1	PG 2	PG 3
482	300	490	SOUSAOL1		1288	1304	1395

Unterschranke ohne Siphonausschnitt - Tiefe 490 mm



Unterschrank - Grifflos
3 Auszüge
ohne Siphonausschnitt

Höhe	Breite	Tiefe	Artikel-Nr.	Aufteilung Breite	PG 1	PG 2	PG 3
542	300	490	SOUSAOL2		1376	1410	-



Unterschrank
2 offene Laden
ohne Siphonausschnitt

Höhe	Breite	Tiefe	Artikel-Nr.	Aufteilung Breite	PG 1	PG 2	PG 3
482	300	490	SOUSOL1		935		



Unterschrank - Grifflos
2 offene Laden
ohne Siphonausschnitt

Höhe	Breite	Tiefe	Artikel-Nr.	Aufteilung Breite	PG 1	PG 2	PG 3
542	300	490	SOUSOL2		940	974	-



Unterschrank
mit Mülleimer im Auszug

Höhe	Breite	Tiefe	Artikel-Nr.	Aufteilung Breite	PG 1	PG 2	PG 3
482	300	490	SOUSME1		765	800	856

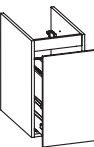

Unterschrank - Grifflos
mit Mülleimer im Auszug

Höhe	Breite	Tiefe	Artikel-Nr.	Aufteilung Breite	PG 1	PG 2	PG 3
542	300	490	SOUSME2		850	895	-

Unterschranke ohne Siphonausschnitt - Tiefe 490 mm



Unterschrank
1 Wäschekippe

Höhe	Breite	Tiefe	Artikel-Nr.	Aufteilung Breite	PG 1	PG 2	PG 3
482	300	490	SOUSWK1		438	476	508
482	450	490	SOUSWK2		482	546	584

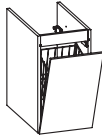

Unterschrank - Grifflos
1 Wäschekippe

Höhe	Breite	Tiefe	Artikel-Nr.	Aufteilung Breite	PG 1	PG 2	PG 3
542	300	490	SOUSWK3		460	505	-
542	450	490	SOUSWK4		505	575	-



Unterschrank
Klappe und offenes Fach von oben
mit Mülleimer im Auszug

Waschtischplatte muss passend zur Korpusbreite ausgesetzt werden

Höhe	Breite	Tiefe	Artikel-Nr.	Aufteilung Breite	PG 1	PG 2	PG 3
522	300	490	SOUSME3		1270	1306	1395

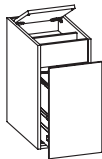

Unterschrank - Grifflos
Klappe und offenes Fach von oben
mit Mülleimer im Auszug

Waschtischplatte muss passend zur Korpusbreite ausgesetzt werden

Höhe	Breite	Tiefe	Artikel-Nr.	Aufteilung Breite	PG 1	PG 2	PG 3
582	300	490	SOUSME4		1312	1360	-

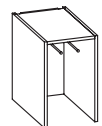

Unterschrank
vorne offen
mit 2 ausziehbaren Handtuchhaltern

Höhe	Breite	Tiefe	Artikel-Nr.	Aufteilung Breite	PG 1	PG 2	PG 3
482	300	490	SOUSHH1		550	550	-

WASCHTISCHPLATTEN AUS HOLZWERKSTOFF UND MASSIVHOLZ

Unterschranke ohne Siphonausschnitt - Tiefe 490 mm

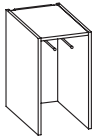

Unterschrank - Grifflos
vorne offen
mit 2 ausziehbaren Handtuchhaltern

Höhe	Breite	Tiefe	Artikel-Nr.	Aufteilung Breite	PG 1	PG 2	PG 3
542	300	490	SOUSHH2		550	550	-

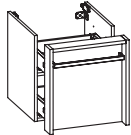

Unterschrank
mit ausziehbarem Frontelement inkl. Handtuchstange und Stauraum im Auszug
(Apothekerauszug)

Höhe	Breite	Tiefe	Artikel-Nr.	Aufteilung Breite	PG 1	PG 2	PG 3
482	450	490	SOUSFH1		1088	1088	-

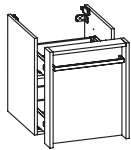

Unterschrank - Grifflos
mit ausziehbarem Frontelement inkl. Handtuchstange und Stauraum im Auszug
(Apothekerauszug)

Höhe	Breite	Tiefe	Artikel-Nr.	Aufteilung Breite	PG 1	PG 2	PG 3
542	450	490	SOUSFH2		1095	1095	-

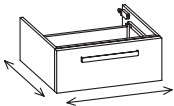

Unterschrank
variable Breite und Tiefe
1 Auszug
ohne Siphonausschnitt

Bitte Breite und Tiefe angeben!

Höhe	Breite	Tiefe	Artikel-Nr.	Aufteilung Breite	PG 1	PG 2	PG 3
242	250-600	330-590	W0624V1-_____		625	700	750
242	601-900	330-590	W0624V2-_____		738	860	920
242	901-1200	330-590	W0624V3-_____		788	955	1022

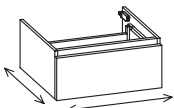

Unterschrank - Grifflos
variable Breite und Tiefe
1 Auszug
ohne Siphonausschnitt

Bitte Breite und Tiefe angeben!

Höhe	Breite	Tiefe	Artikel-Nr.	Aufteilung Breite	PG 1	PG 2	PG 3
272	300-600	330-590	W0927V1-_____		748	790	-
272	601-900	330-590	W0927V2-_____		876	938	-
272	901-1200	330-590	W0927V3-_____		946	1030	-

WASCHTISCHPLATTEN AUS HOLZWERKSTOFF UND MASSIVHOLZ

Unterschränke ohne Siphonausschnitt - Tiefe 490 mm

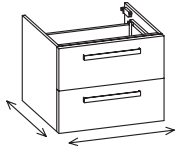

Unterschrank
variable Breite und Tiefe
2 Auszüge
ohne Siphonausschnitt

Bitte Breite und Tiefe angeben!

Höhe	Breite	Tiefe	Artikel-Nr.	Aufteilung Breite	PG 1	PG 2	PG 3
482	250-600	330-590	W0348V1-_____		995	1140	1220
482	601-900	330-590	W0348V2-_____		1280	1540	1648
482	901-1200	330-590	W0348V3-_____		1372	1730	1850

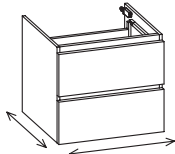

Unterschrank - Grifflos
variable Breite und Tiefe
2 Auszüge
ohne Siphonausschnitt

Bitte Breite und Tiefe angeben!

Höhe	Breite	Tiefe	Artikel-Nr.	Aufteilung Breite	PG 1	PG 2	PG 3
542	300-600	330-590	W0154V1-_____		1160	1245	-
542	601-900	330-590	W0154V2-_____		1270	1395	-
542	901-1200	330-590	W0154V3-_____		1385	1540	-

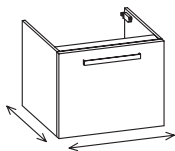

Unterschrank
variable Breite und Tiefe
1 Drehtür
ohne Siphonausschnitt

Bitte Breite und Tiefe angeben! Bitte Türanschlag links (L), rechts (R) angeben!

Höhe	Breite	Tiefe	Artikel-Nr.	L/R	Aufteilung Breite	PG 1	PG 2	PG 3
482	200-600	150-590	W0448V1-_____	L/R		554	730	780

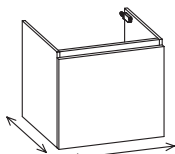

Unterschrank - Grifflos
variable Breite und Tiefe
1 Drehtür
1 Glaseinlegeboden
ohne Siphonausschnitt

**Bitte Breite und Tiefe angeben!
Bitte Türanschlag links (L), rechts (R) angeben!**

Höhe	Breite	Tiefe	Artikel-Nr.	L/R	Aufteilung Breite	PG 1	PG 2	PG 3
542	300-600	150-590	W0754V1-_____	L/R		660	748	-

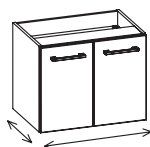

Unterschrank
variable Breite und Tiefe
2 Drehtüren
1 Glaseinlegeboden
ohne Siphonausschnitt

Bitte Breite und Tiefe angeben!

Höhe	Breite	Tiefe	Artikel-Nr.	Aufteilung Breite	PG 1	PG 2	PG 3
482	450-600	150-590	W0448V2-_____		620	780	835

WASCHTISCHPLATTEN AUS HOLZWERKSTOFF UND MASSIVHOLZ

Unterschranke ohne Siphonausschnitt - Tiefe 490 mm

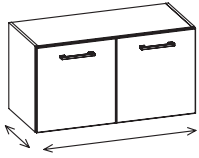

Unterschrank
variable Breite und Tiefe
2 Drehtüren
2 Glaseinlegeböden
ohne Siphonausschnitt

Bitte Breite und Tiefe angeben!

Höhe	Breite	Tiefe	Artikel-Nr.	Aufteilung Breite	PG 1	PG 2	PG 3
482	601-900	150-590	W0448V3-_____		865	1120	1198

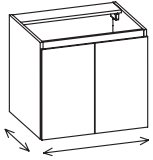

Unterschrank - Grifflos
variable Breite und Tiefe
2 Drehtüren
1 Glaseinlegeboden
ohne Siphonausschnitt

Bitte Breite und Tiefe angeben!

Höhe	Breite	Tiefe	Artikel-Nr.	Aufteilung Breite	PG 1	PG 2	PG 3
542	450-600	150-590	W0754V2-_____		765	854	-

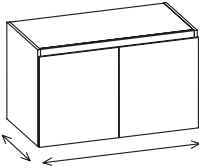

Unterschrank - Grifflos
variable Breite und Tiefe
2 Drehtüren
2 Glaseinlegeböden
ohne Siphonausschnitt

Bitte Breite und Tiefe angeben!

Höhe	Breite	Tiefe	Artikel-Nr.	Aufteilung Breite	PG 1	PG 2	PG 3
542	601-900	150-590	W0754V3-_____		980	1115	-

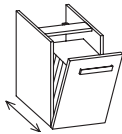

Unterschrank
tiefenvariabel
1 Wäschekippe

Bitte Tiefe angeben!

Nicht Breitenvariabel!

Höhe	Breite	Tiefe	Artikel-Nr.	Aufteilung Breite	PG 1	PG 2	PG 3
482	300	390-590	SOUSWKV1-_____		454	492	526
482	450	390-590	SOUSWKV2-_____		498	562	600

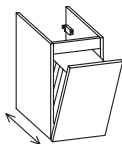

Unterschrank - Grifflos
tiefenvariabel
1 Wäschekippe

Bitte Tiefe angeben!

Nicht Breitenvariabel!

Höhe	Breite	Tiefe	Artikel-Nr.	Aufteilung Breite	PG 1	PG 2	PG 3
542	300	390-590	SOUSWKV3-_____		478	525	-
542	450	390-590	SOUSWKV4-_____		525	595	-

Unterschrankregale - Tiefe 490 mm oder variabel



Unterschrank-Regal

Höhe	Breite	Tiefe	Artikel-Nr.	Aufteilung Breite	PG 1	PG 2	PG 3
242	200	490	W06244920		225		



Unterschrank-Regal - Grifflos

Höhe	Breite	Tiefe	Artikel-Nr.	Aufteilung Breite	PG 1	PG 2	PG 3
272	200	490	W09274920		225		



Abschluss-Regal
Fachböden gerundet - Radius 150mm

Höhe	Breite	Tiefe	Artikel-Nr.	Aufteilung Breite	PG 1	PG 2	PG 3
242	200	490	W0624R120	L/R	275		



Abschluss-Regal - Grifflos
Fachböden gerundet - Radius 150mm

Höhe	Breite	Tiefe	Artikel-Nr.	Aufteilung Breite	PG 1	PG 2	PG 3
272	200	490	W0927R120	L/R	275		

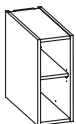

Unterschrank-Regal
1 Einlegeboden in Korpusdekor

Höhe	Breite	Tiefe	Artikel-Nr.	Aufteilung Breite	PG 1	PG 2	PG 3
482	200	490	W03484920		300		

WASCHTISCHPLATTEN AUS HOLZWERKSTOFF UND MASSIVHOLZ

Unterschrankregale - Tiefe 490 mm oder variabel

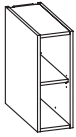

Unterschrank-Regal - Grifflos
1 Einlegeboden in Korpusdekor

Höhe	Breite	Tiefe	Artikel-Nr.	Aufteilung Breite	PG 1	PG 2	PG 3
542	200	490	W01544920		300		

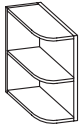

Abschluss-Regal
Fachböden gerundet - Radius 150mm

Höhe	Breite	Tiefe	Artikel-Nr.	Aufteilung Breite	PG 1	PG 2	PG 3
482	200	490	W0348R120	L/R	340	-	-

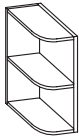

Abschluss-Regal - Grifflos
Fachböden gerundet - Radius 150mm

Höhe	Breite	Tiefe	Artikel-Nr.	Aufteilung Breite	PG 1	PG 2	PG 3
542	200	492	W0154R120	L/R	340		

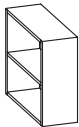

Abschluss-Regal
zur Bestückung von der Seite
Korpusrahmen im Frontdekor
1 fester Zwischenboden
rechts / links verwendbar

Frontdekore PG2 - MDF Folie tiefgezogen nicht wählbar!

Höhe	Breite	Tiefe	Artikel-Nr.	Aufteilung Breite	PG 1	PG 2	PG 3
482	200	490	W0348R220		375	450	-

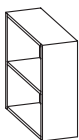

Abschluss-Regal - Grifflos
zur Bestückung von der Seite
Korpusrahmen im Frontdekor
1 fester Zwischenboden
rechts / links verwendbar

Frontdekore PG2 - MDF Folie tiefgezogen nicht wählbar!

Höhe	Breite	Tiefe	Artikel-Nr.	Aufteilung Breite	PG 1	PG 2	PG 3
542	200	492	W0154R220		375	450	-

Unterschrankregale - Tiefe 490 mm oder variabel

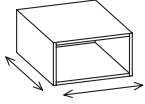

Unterschrank-Regal
variable Breite und Tiefe

Bitte Breite und Tiefe angeben!

Höhe	Breite	Tiefe	Artikel-Nr.	Aufteilung Breite	PG 1	PG 2	PG 3
242	200-450	125-590	W0624V4-_____		288		

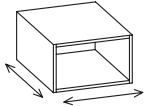

Unterschrank-Regal - Grifflos
variable Breite und Tiefe

Bitte Breite und Tiefe angeben!

Höhe	Breite	Tiefe	Artikel-Nr.	Aufteilung Breite	PG 1	PG 2	PG 3
272	200-450	125-590	W0927V4-_____		305		

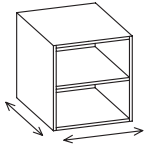

Unterschrank-Regal
variable Breite und Tiefe
1 Einlegeboden in Korpusdekor

Bitte Breite und Tiefe angeben!

Höhe	Breite	Tiefe	Artikel-Nr.	Aufteilung Breite	PG 1	PG 2	PG 3
482	200-450	125-590	W0348V4-_____		394		

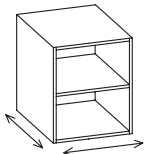

Unterschrank-Regal - Grifflos
variable Breite und Tiefe
1 Einlegeboden in Korpusdekor

Bitte Breite und Tiefe angeben!

Höhe	Breite	Tiefe	Artikel-Nr.	Aufteilung Breite	PG 1	PG 2	PG 3
542	200-450	125-590	W0154V4-_____		398		

Zusatzschränke

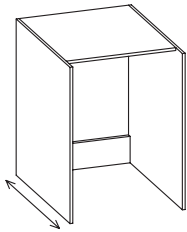

Waschmaschinenumbau
 tiefenvariabel
 zur Selbstmontage
 ohne Front

Bitte Tiefe angeben!

Höhe	Breite	Tiefe	Artikel-Nr.	Aufteilung Breite	PG 1	PG 2	PG 3
885	657	490-690	SOWAUB1-_____		510	510	510

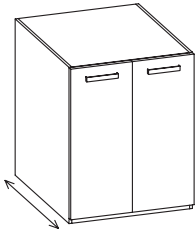

Waschmaschinenumbau
 tiefenvariabel
 zur Selbstmontage
 2 Drehtüren

Bitte Tiefe angeben!

Höhe	Breite	Tiefe	Artikel-Nr.	Aufteilung Breite	PG 1	PG 2	PG 3
885	704	490-690	SOWAUB2-_____		810	970	1038

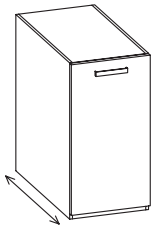

Anbauschrank
 tiefenvariabel
 passend zum Waschmaschinenumbau
 1 Drehtür
 2 Einlegeböden in Korpusmaterial

Bitte Tiefe angeben!

Bitte Türanschlag links (L), rechts (R) angeben!

Höhe	Breite	Tiefe	Artikel-Nr.	Aufteilung Breite	PG 1	PG 2	PG 3
885	450	490-690	SOWAAB1-_____	L/R	675	790	845

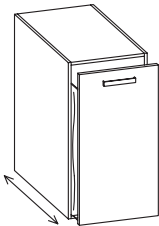

Anbauschrank mit Wäscheauszug
 tiefenvariabel
 passend zum Waschmaschinenumbau
 1 Auszug inkl. Wäschesack

Bitte Tiefe angeben!

Höhe	Breite	Tiefe	Artikel-Nr.	Aufteilung Breite	PG 1	PG 2	PG 3
885	450	490-690	SOWAUS1-_____		982	1098	1175

WASCHTISCHKONSOLEN

MADE IN GERMANY



Übersicht Waschtischkonsolen

Breite 600 mm

KME156050H

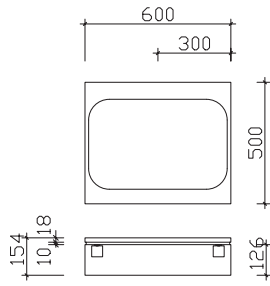

Breite 750 mm

KME157550H

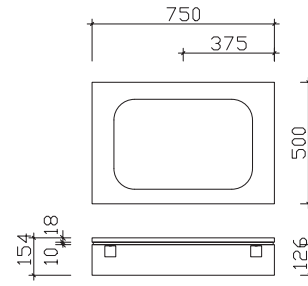

Breite 900 mm

KME159050H

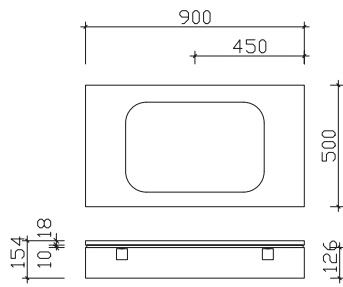

Breite 1050 mm

KME151050H

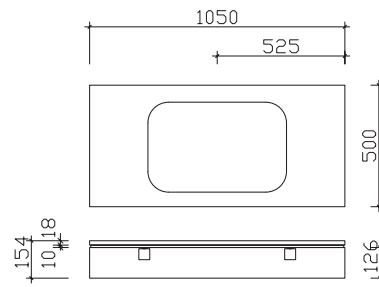

Breite 1050 mm

KLE151050H

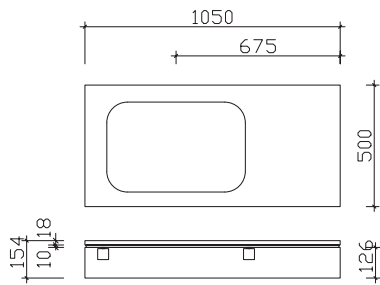

Breite 1050 mm

KRE151050H

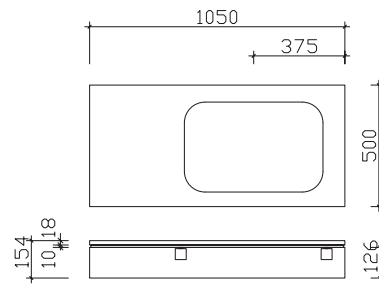

Breite 1200 mm

KME151250H

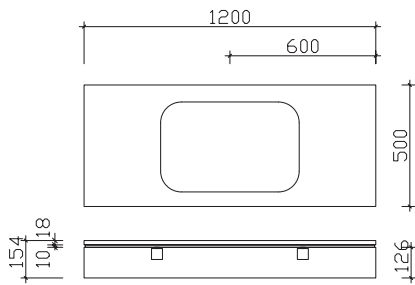

Breite 1350 mm

KME151350H

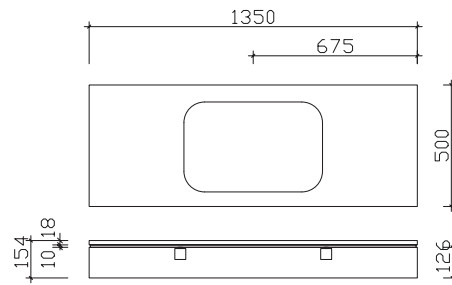

Übersicht Waschtischkonsolen

Breite 1500 mm

KMD151550H

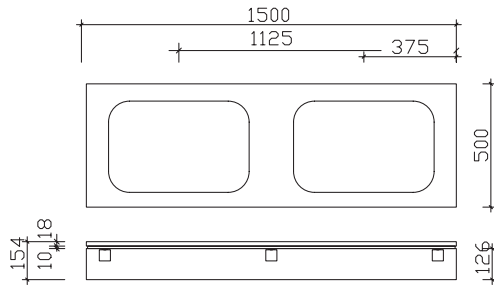

Breite 600-2600 mm

KVS152650H-_____

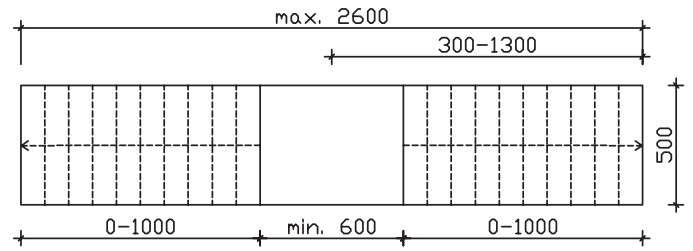

WASCHTISCHKONSOLEN

Dekore



1443
Eiche Ribbeck
Nachbildung



1437
Riviera Eiche
Nachbildung

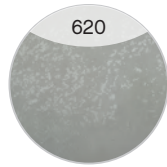

620
Oxid Hellgrau

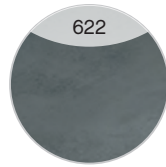

622
Oxid Dunkelgrau



1421
Schiefer
Nachbildung



632
Marmor Weiß
Nachbildung



FEEL
nature
1449
Halifax Eiche
Nachbildung

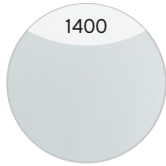

1400
Weiß Matt



1401
Weiß Matt
Kante: Eiche /
Weiß



Neu
1467
Tropea Eiche
Nachbildung



Neu
1179
Schwarz Matt

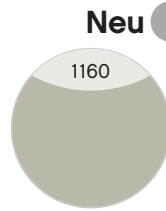

Neu
1160
Kaschmir Matt

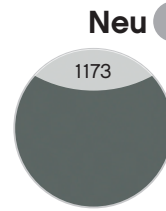

Neu
1173
Quarzgrau Matt

Waschtischkonsolen

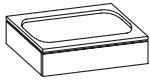

Waschtischkonsole

Verbundplatte mit Schichtstoff belegt
inkl. Ausschnitt für im Katalog abgebildete Aufsatzbecken
inkl. Montagekonsolen
Gesamthöhe: 154mm

Bitte Dekor angeben! Siehe Waschtischplattendekore!

Höhe	Breite	Tiefe	Artikel-Nr.	Aufteilung Breite	PG 1	PG 2	PG 3
154	600	500	KME156050H		992		

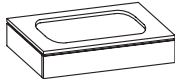

Waschtischkonsole

Verbundplatte mit Schichtstoff belegt
inkl. Ausschnitt für im Katalog abgebildete Aufsatzbecken
inkl. Montagekonsolen
Gesamthöhe: 154mm

Bitte Dekor angeben! Siehe Waschtischplattendekore!

Höhe	Breite	Tiefe	Artikel-Nr.	Aufteilung Breite	PG 1	PG 2	PG 3
154	750	500	KME157550H		1055		

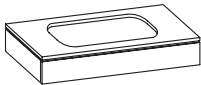

Waschtischkonsole

Verbundplatte mit Schichtstoff belegt
inkl. Ausschnitt für im Katalog abgebildete Aufsatzbecken
inkl. Montagekonsolen
Gesamthöhe: 154mm

Bitte Dekor angeben! Siehe Waschtischplattendekore!

Höhe	Breite	Tiefe	Artikel-Nr.	Aufteilung Breite	PG 1	PG 2	PG 3
154	900	500	KME159050H		1120		

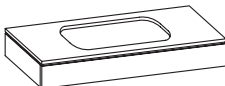

Waschtischkonsole

Verbundplatte mit Schichtstoff belegt
inkl. Ausschnitt für im Katalog abgebildete Aufsatzbecken
inkl. Montagekonsolen
Gesamthöhe: 154mm

Bitte Dekor angeben! Siehe Waschtischplattendekore!

Höhe	Breite	Tiefe	Artikel-Nr.	Aufteilung Breite	PG 1	PG 2	PG 3
154	1050	500	KME151050H		1185		

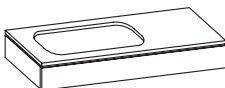

Waschtischkonsole

Verbundplatte mit Schichtstoff belegt
inkl. Ausschnitt für im Katalog abgebildete Aufsatzbecken
inkl. Montagekonsolen, Beckenausschnitt links
Gesamthöhe: 154mm

Bitte Dekor angeben! Siehe Waschtischplattendekore!

Höhe	Breite	Tiefe	Artikel-Nr.	Aufteilung Breite	PG 1	PG 2	PG 3
154	1050	500	KLE151050H		1185		

Waschtischkonsolen

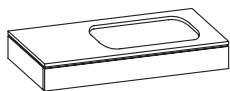

Waschtischkonsole

Verbundplatte mit Schichtstoff belegt
inkl. Ausschnitt für im Katalog abgebildete Aufsatzbecken
inkl. Montagekonsolen, Beckenausschnitt rechts
Gesamthöhe: 154mm

Bitte Dekor angeben! Siehe Waschtischplattendekore!

Höhe	Breite	Tiefe	Artikel-Nr.	Aufteilung Breite	PG 1	PG 2	PG 3
154	1050	500	KRE151050H		1185		

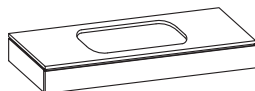

Waschtischkonsole

Verbundplatte mit Schichtstoff belegt
inkl. Ausschnitt für im Katalog abgebildete Aufsatzbecken
inkl. Montagekonsolen
Gesamthöhe: 154mm

Bitte Dekor angeben! Siehe Waschtischplattendekore!

Höhe	Breite	Tiefe	Artikel-Nr.	Aufteilung Breite	PG 1	PG 2	PG 3
154	1200	500	KME151250H		1268		

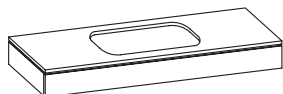

Waschtischkonsole

Verbundplatte mit Schichtstoff belegt
inkl. Ausschnitt für im Katalog abgebildete Aufsatzbecken
inkl. Montagekonsolen
Gesamthöhe: 154mm

Bitte Dekor angeben! Siehe Waschtischplattendekore!

Höhe	Breite	Tiefe	Artikel-Nr.	Aufteilung Breite	PG 1	PG 2	PG 3
154	1350	500	KME151350H		1312		

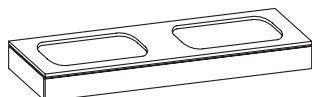

Waschtischkonsole

Verbundplatte mit Schichtstoff belegt
inkl. 2 Ausschnitte für 2 im Katalog abgebildete Aufsatzbecken
inkl. Montagekonsolen
Gesamthöhe: 154mm

Bitte Dekor angeben! Siehe Waschtischplattendekore!

Höhe	Breite	Tiefe	Artikel-Nr.	Aufteilung Breite	PG 1	PG 2	PG 3
154	1500	500	KMD151550H		1558		

Weitere Problemlöser im Register „Funktionsmöbel und Sonderlösungen“

Variable Breite und Tiefe

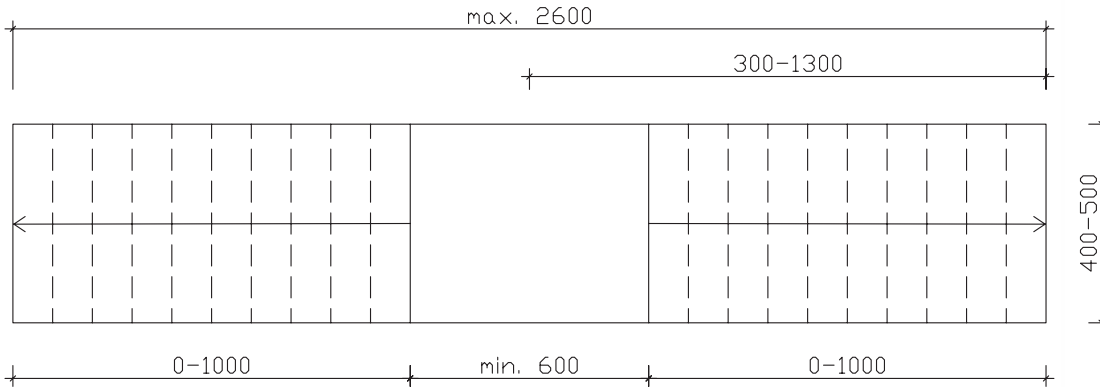

Waschtischkonsole variabel

Verbundplatte mit Schichtstoff belegt
variable Breite 600-2600 mm, variable Tiefe 400-500mm
inkl. Montagekonsolen
Gesamthöhe: 154mm

Bitte Breite und Dekor angeben! Siehe Waschtischplattendekore!

Bestellbeispiel: KVS152650H-____ (Gesamtbreite in mm / Gesamttiefe in mm / BMP von rechts in mm)

Höhe	Breite	Tiefe	Artikel-Nr.		PG 1	PG 2	PG 3
154	600	500	KVS152650H-____	Grundwert	992		
154	600-2600	500		Aufpreis je angefangene 100 mm:	70		

Aufpreis Tiefenanpassung

Aufpreis Ausschnitt

Tiefenanpassung bitte separat bestellen! Tiefe: 400mm - 500mm möglich

Bestellbeispiel: KVSHTIEF-Tiefe in mm

Ausschnitt separat bestellen.

Bestellbeispiel: KVSHAUS-Breite/Tiefe in mm

Für Doppelwaschplatz bitte 2 Ausschnitte bestellen!

Bitte Skizze für Ausschnittposition beifügen!

Höhe	Breite	Tiefe	Artikel-Nr.	Aufteilung Breite	PG 1	PG 2	PG 3
-			KVSHTIEF		48		
-			KVSHAUS		95		

Aufpreis Hahnlochbohrung

Durchmesser 35mm (Standard für handelsübliche Armaturen)

Hahnlochbohrung separat bestellen.

Bestellbeispiel: KVSHHBOHR1-____ (Bohrmitte von rechts in mm / Bohrmitte von Hinterkante in mm)

Für Doppelwaschplatz bitte 2 Hahnlochbohrungen bestellen

Bitte Skizze für Hahnlochposition beifügen!

Höhe	Breite	Tiefe	Artikel-Nr.	Aufteilung Breite	PG 1	PG 2	PG 3
-			KVSHHBOHR1		95		

Auch als Doppelwaschtisch lieferbar!

Die Positionierung der Ausschnitte ist frei wählbar!

FUNKTIONSMÖBEL UND SONDERLÖSUNGEN

MADE IN GERMANY



Beispiele für Sonderlösungen

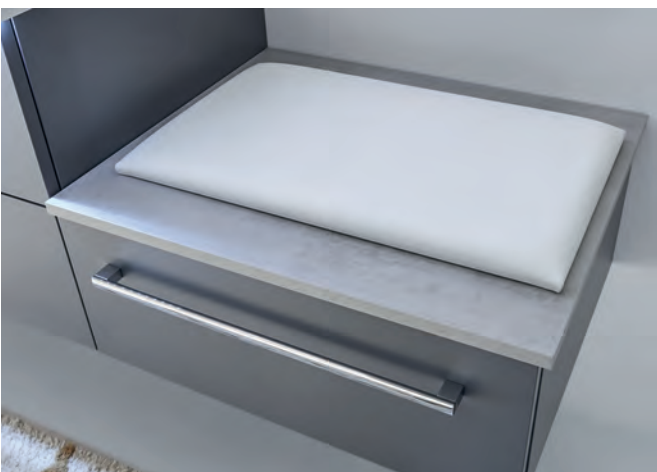

Waschtischunterschrank für Durchlauferhitzer



Waschtischunterschrank
zur Kombination mit Waschtischen
mit Siphonausschnitt
2 Auszüge
für Durchlauferhitzer geeignet

Platzangebot hinter den Auszügen: 160mm
Der Durchlauferhitzer kann im Schrank frei positioniert werden - Achtung: Siphon/Abfluss beachten!

Höhe	Breite	Tiefe	Artikel-Nr.	Aufteilung Breite	PG 1	PG 2	PG 3
482	750	490	WDL002K75		1128	1200	1284
482	900	490	WDL002K90		1152	1245	1332

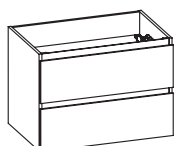

Waschtischunterschrank - Grifflos
zur Kombination mit Waschtischen
mit Siphonausschnitt
2 Auszüge
für Durchlauferhitzer geeignet

Platzangebot hinter den Auszügen: 160mm
Der Durchlauferhitzer kann im Schrank frei positioniert werden - Achtung: Siphon/Abfluss beachten!

Höhe	Breite	Tiefe	Artikel-Nr.	Aufteilung Breite	PG 1	PG 2	PG 3
542	750	490	WDG002K75		1226	1330	-
542	900	490	WDG002K90		1282	1406	-



Waschtischunterschrank
zur Kombination mit Waschtischplatten (Aufsatzlösungen)
mit Siphonausschnitt
2 Auszüge
für Durchlauferhitzer geeignet

Platzangebot hinter den Auszügen: 160mm
Der Durchlauferhitzer kann im Schrank frei positioniert werden - Achtung: Siphon/Abfluss beachten!

Höhe	Breite	Tiefe	Artikel-Nr.	Aufteilung Breite	PG 1	PG 2	PG 3
482	750	490	WDLPMEX75		1128	1200	1284
482	900	490	WDLPMEX90		1152	1245	1332

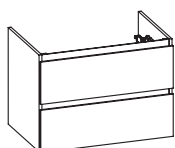

Waschtischunterschrank - Grifflos
zur Kombination mit Waschtischplatten (Aufsatzlösungen)
mit Siphonausschnitt
2 Auszüge
für Durchlauferhitzer geeignet

Platzangebot hinter den Auszügen: 160mm
Der Durchlauferhitzer kann im Schrank frei positioniert werden - Achtung: Siphon/Abfluss beachten!

Höhe	Breite	Tiefe	Artikel-Nr.	Aufteilung Breite	PG 1	PG 2	PG 3
542	750	490	WDGPMEX75		1226	1330	-
542	900	490	WDGPMEX90		1282	1406	-

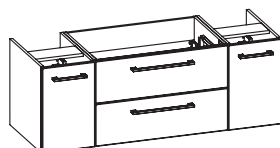

Waschtischunterschrank
zur Kombination mit Waschtischen
mit Siphonausschnitt
2 Auszüge
2 Drehtüren
2 Glaseinlegeböden
für Durchlauferhitzer geeignet

Platzangebot hinter den Auszügen: 160mm

Höhe	Breite	Tiefe	Artikel-Nr.	Aufteilung Breite	PG 1	PG 2	PG 3
482	1350	490	WDL002K13	300/750/300	1864	1995	2135

Waschtischunterschrank für Durchlauferhitzer

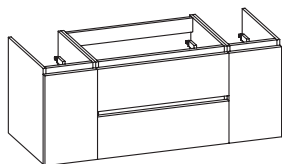

Waschtischunterschrank - Grifflos
zur Kombination mit Waschtischen
 mit Siphonausschnitt
 2 Auszüge
 2 Drehtüren
 2 Glaseinlegeböden
 für Durchlauferhitzer geeignet

Platzangebot hinter den Auszügen: 160mm

Höhe	Breite	Tiefe	Artikel-Nr.	Aufteilung Breite	PG 1	PG 2	PG 3
542	1350	490	WDG002K13	300/750/300	2255	2445	-

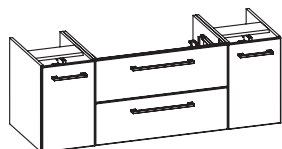

Waschtischunterschrank
zur Kombination mit Waschtischplatten (Aufsatzlösungen)
 mit Siphonausschnitt
 2 Auszüge
 2 Drehtüren
 2 Glaseinlegeböden
 für Durchlauferhitzer geeignet

Platzangebot hinter den Auszügen: 160mm

Höhe	Breite	Tiefe	Artikel-Nr.	Aufteilung Breite	PG 1	PG 2	PG 3
482	1350	490	WDLPMEX13	300/750/300	1864	1995	2135

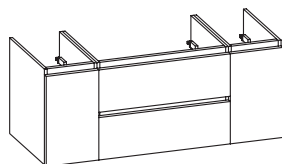

Waschtischunterschrank - Grifflos
zur Kombination mit Waschtischplatten (Aufsatzlösungen)
 mit Siphonausschnitt
 2 Auszüge
 2 Drehtüren
 2 Glaseinlegeböden
 für Durchlauferhitzer geeignet

Platzangebot hinter den Auszügen: 160mm

Höhe	Breite	Tiefe	Artikel-Nr.	Aufteilung Breite	PG 1	PG 2	PG 3
542	1350	490	WDGPMEX13	300/750/300	2255	2445	-

Unterschränke mit Mülleimer oder Wäschekippe



Unterschrank mit Apothekeauszug

inkl. Kosmetikeinsatz im oberen Fach

Variante links (L) mit Öffnung rechts, Variante rechts (R) mit Öffnung links
Bitte Variante links (L), rechts (R) angeben

Höhe	Breite	Tiefe	Artikel-Nr.		Aufteilung Breite	PG 1	PG 2	PG 3
482	220	490	SOAPAU1		L/R	790	810	865



Unterschrank

1 offenes Regal
1 Auszug
ohne Siphonausschnitt

Höhe	Breite	Tiefe	Artikel-Nr.		Aufteilung Breite	PG 1	PG 2	PG 3
482	300	490	SOUSARE1			678	690	735



Unterschrank - Grifflos

1 offenes Regal
1 Auszug
ohne Siphonausschnitt

Höhe	Breite	Tiefe	Artikel-Nr.		Aufteilung Breite	PG 1	PG 2	PG 3
542	300	490	SOUSARE3			712	735	-



Unterschrank

1 Auszug
1 offenes Regal
ohne Siphonausschnitt

Höhe	Breite	Tiefe	Artikel-Nr.		Aufteilung Breite	PG 1	PG 2	PG 3
482	300	490	SOUSARE2			678	690	735

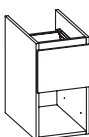

Unterschrank - Grifflos

1 Auszug
1 offenes Regal
ohne Siphonausschnitt

Höhe	Breite	Tiefe	Artikel-Nr.		Aufteilung Breite	PG 1	PG 2	PG 3
542	300	490	SOUSARE4			712	735	-

Unterschranke mit Mülleimer oder Wäschekippe



Unterschrank
2 offene Laden
1 Auszug
ohne Siphonausschnitt

Höhe	Breite	Tiefe	Artikel-Nr.	Aufteilung Breite	PG 1	PG 2	PG 3
482	300	490	SOUSAOL1		1288	1304	1395



Unterschrank - Grifflos
3 Auszüge
ohne Siphonausschnitt

Höhe	Breite	Tiefe	Artikel-Nr.	Aufteilung Breite	PG 1	PG 2	PG 3
542	300	490	SOUSAOL2		1376	1410	-



Unterschrank
2 offene Laden
ohne Siphonausschnitt

Höhe	Breite	Tiefe	Artikel-Nr.	Aufteilung Breite	PG 1	PG 2	PG 3
482	300	490	SOUSOL1		935		



Unterschrank - Grifflos
2 offene Laden
ohne Siphonausschnitt

Höhe	Breite	Tiefe	Artikel-Nr.	Aufteilung Breite	PG 1	PG 2	PG 3
542	300	490	SOUSOL2		940	974	-



Unterschrank
mit Mülleimer im Auszug

Höhe	Breite	Tiefe	Artikel-Nr.	Aufteilung Breite	PG 1	PG 2	PG 3
482	300	490	SOUSME1		765	800	856

Unterschränke mit Mülleimer oder Wäschekippe

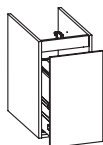

Unterschrank - Grifflos
mit Mülleimer im Auszug

Höhe	Breite	Tiefe	Artikel-Nr.	Aufteilung Breite	PG 1	PG 2	PG 3
542	300	490	SOUSME2		850	895	-

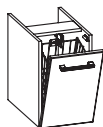

Unterschrank
1 Wäschekippe

Höhe	Breite	Tiefe	Artikel-Nr.	Aufteilung Breite	PG 1	PG 2	PG 3
482	300	490	SOUSWK1		438	476	508
482	450	490	SOUSWK2		482	546	584

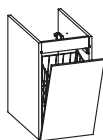

Unterschrank - Grifflos
1 Wäschekippe

Höhe	Breite	Tiefe	Artikel-Nr.	Aufteilung Breite	PG 1	PG 2	PG 3
542	300	490	SOUSWK3		460	505	-
542	450	490	SOUSWK4		505	575	-



Unterschrank
Klappe und offenes Fach von oben
mit Mülleimer im Auszug

Waschtischplatte muss passend zur Korpusbreite ausgesetzt werden

Höhe	Breite	Tiefe	Artikel-Nr.	Aufteilung Breite	PG 1	PG 2	PG 3
522	300	490	SOUSME3		1270	1306	1395

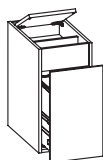

Unterschrank - Grifflos
Klappe und offenes Fach von oben
mit Mülleimer im Auszug

Waschtischplatte muss passend zur Korpusbreite ausgesetzt werden

Höhe	Breite	Tiefe	Artikel-Nr.	Aufteilung Breite	PG 1	PG 2	PG 3
582	300	490	SOUSME4		1312	1360	-

Unterschranke mit Mülleimer oder Wäschekippe

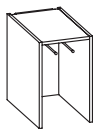

Unterschrank
vorne offen
mit 2 ausziehbaren Handtuchhaltern

Höhe	Breite	Tiefe	Artikel-Nr.	Aufteilung Breite	PG 1	PG 2	PG 3
482	300	490	SOUSHH1		550	550	-

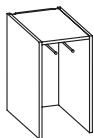

Unterschrank - Grifflos
vorne offen
mit 2 ausziehbaren Handtuchhaltern

Höhe	Breite	Tiefe	Artikel-Nr.	Aufteilung Breite	PG 1	PG 2	PG 3
542	300	490	SOUSHH2		550	550	-

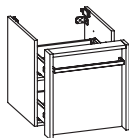

Unterschrank
mit ausziehbarem Frontelement inkl. Handtuchstange und Stauraum im Auszug
(Apothekerauszug)

Höhe	Breite	Tiefe	Artikel-Nr.	Aufteilung Breite	PG 1	PG 2	PG 3
482	450	490	SOUSFH1		1088	1088	-

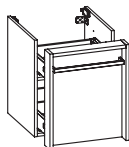

Unterschrank - Grifflos
mit ausziehbarem Frontelement inkl. Handtuchstange und Stauraum im Auszug
(Apothekerauszug)

Höhe	Breite	Tiefe	Artikel-Nr.	Aufteilung Breite	PG 1	PG 2	PG 3
542	450	490	SOUSFH2		1095	1095	-

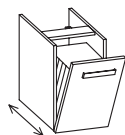

Unterschrank
tiefenvariabel
1 Wäschekippe

Bitte Tiefe angeben!

Nicht Breitenvariabel!

Höhe	Breite	Tiefe	Artikel-Nr.	Aufteilung Breite	PG 1	PG 2	PG 3
482	300	390-590	SOUSWKV1-_____		454	492	526
482	450	390-590	SOUSWKV2-_____		498	562	600

Unterschranke mit Mülleimer oder Wäschekippe

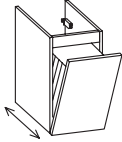

Unterschrank - Grifflos
 tiefenvariabel
 1 Wäschekippe

Bitte Tiefe angeben!

Nicht Breitenvariabel!

Höhe	Breite	Tiefe	Artikel-Nr.	Aufteilung Breite	PG 1	PG 2	PG 3
542	300	390-590	SOUSWKV3-_____		478	525	-
542	450	390-590	SOUSWKV4-_____		525	595	-

Waschmaschinenumbau

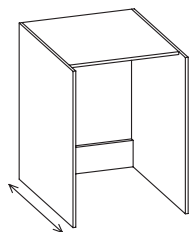

Waschmaschinenumbau

tiefenvariabel
zur Selbstmontage
ohne Front

Bitte Tiefe angeben!

Höhe	Breite	Tiefe	Artikel-Nr.	Aufteilung Breite	PG 1	PG 2	PG 3
885	657	490-690	SOWAUB1-_____		510	510	510

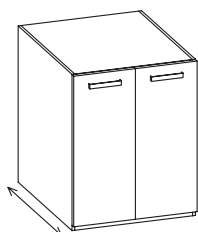

Waschmaschinenumbau

tiefenvariabel
zur Selbstmontage
2 Drehtüren

Bitte Tiefe angeben!

Höhe	Breite	Tiefe	Artikel-Nr.	Aufteilung Breite	PG 1	PG 2	PG 3
885	704	490-690	SOWAUB2-_____		810	970	1038

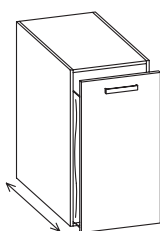

Anbauschrank mit Wäscheauszug

tiefenvariabel
passend zum Waschmaschinenumbau
1 Auszug inkl. Wäschesack

Bitte Tiefe angeben!

Höhe	Breite	Tiefe	Artikel-Nr.	Aufteilung Breite	PG 1	PG 2	PG 3
885	450	490-690	SOWAUS1-_____		982	1098	1175

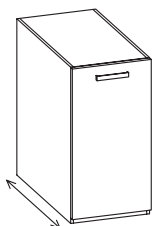

Anbauschrank

tiefenvariabel
passend zum Waschmaschinenumbau
1 Drehtür
2 Einlegeböden in Korpusmaterial

Bitte Tiefe angeben!

Bitte Türanschlag links (L), rechts (R) angeben!

Höhe	Breite	Tiefe	Artikel-Nr.	Aufteilung Breite	PG 1	PG 2	PG 3
885	450	490-690	SOWAABI-_____	L/R	675	790	845

Waschmaschinenpodeste

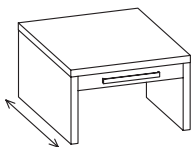

Waschmaschinenpodest

1 Tablarauszug
inkl. 2 Montagewinkeln

Das Podest muss fest montiert werden.

Die Waschmaschine/der Trockner muss ebenfalls auf dem Podest fixiert werden!

Achtung: Nicht mit Front(en) MDF-Folie tiefgezogen möglich!

Bitte Tiefe angeben!

Höhe	Breite	Tiefe	Artikel-Nr.	Aufteilung Breite	PG 1	PG 2	PG 3
425	682	600-700	SOWAPO1-_____		1080	1156	-

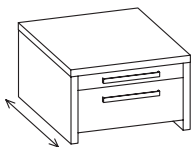

Waschmaschinenpodest

1 Tablarauszug
1 Auszug
inkl. 2 Montagewinkeln

Das Podest muss fest montiert werden.

Die Waschmaschine/der Trockner muss ebenfalls auf dem Podest fixiert werden!

Achtung: Nicht mit Front(en) MDF-Folie tiefgezogen möglich!

Bitte Tiefe angeben!

Höhe	Breite	Tiefe	Artikel-Nr.	Aufteilung Breite	PG 1	PG 2	PG 3
425	682	600-700	SOWAPA1-_____		1490	1594	-

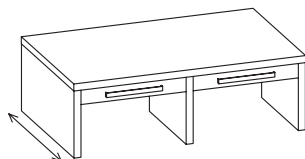

Waschmaschinenpodest

2 Tablarauszüge
inkl. 4 Montagewinkel

Das Podest muss fest montiert werden.

Die Waschmaschine/der Trockner muss ebenfalls auf dem Podest fixiert werden!

Achtung: Nicht mit Front(en) MDF-Folie tiefgezogen möglich!

Bitte Tiefe angeben!

Höhe	Breite	Tiefe	Artikel-Nr.	Aufteilung Breite	PG 1	PG 2	PG 3
425	1322	600-700	SOWAPO2-_____		1948	2084	-

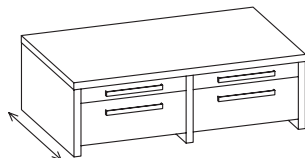

Waschmaschinenpodest

2 Tablarauszüge
2 Auszüge
inkl. 4 Montagewinkel

Das Podest muss fest montiert werden.

Die Waschmaschine/der Trockner muss ebenfalls auf dem Podest fixiert werden!

Achtung: Nicht mit Front(en) MDF-Folie tiefgezogen möglich!

Bitte Tiefe angeben!

Höhe	Breite	Tiefe	Artikel-Nr.	Aufteilung Breite	PG 1	PG 2	PG 3
425	1322	600-700	SOWAPA2-_____		2552	2732	-

LED-Lichtprofil-Sets



LEDplus-fähiges-Lichtprofil-Set

transluzentes Kunststoffprofil mit LED-Strip für individuelle Beleuchtungseffekte,
inkl. LED-Board mit Trafo und Bewegungssensor
Klebeband zur einfachen Montage am Kunststoffprofil

12V
165LM
1,4W
2900-6400K

Sensorschalter (ZCS005E) optional bestellbar zur Steuerung von LEDplus (Farbtemperaturwechsel)

Höhe	Breite	Tiefe	Artikel-Nr.	Aufteilung Breite	PG 1	PG 2	PG 3
-	350		ZWP00735		310		
-			ZCS005E		115		



LEDplus-fähiges-Lichtprofil-Set

2 transluzente Kunststoffprofile mit LED-Strip für individuelle Beleuchtungseffekte
inkl. LED-Board mit Trafo und Bewegungssensor
Klebeband zur einfachen Montage am Kunststoffprofil

12V
330LM
2,8W
2900-6400K

Sensorschalter (ZCS005E) optional bestellbar zur Steuerung von LEDplus (Farbtemperaturwechsel)

Höhe	Breite	Tiefe	Artikel-Nr.	Aufteilung Breite	PG 1	PG 2	PG 3
-	350		ZWP00835		350		
-			ZCS005E		115		



LEDplus-fähiges-Lichtprofil-Set

transluzentes Kunststoffprofil mit LED-Strip für individuelle Beleuchtungseffekte,
inkl. LED-Board mit Trafo und Bewegungssensor
Klebeband zur einfachen Montage am Kunststoffprofil

12V
358LM
2,8W
2900-6400K

Sensorschalter (ZCS005E) optional bestellbar zur Steuerung von LEDplus (Farbtemperaturwechsel)

Höhe	Breite	Tiefe	Artikel-Nr.	Aufteilung Breite	PG 1	PG 2	PG 3
-	650		ZWP00565		320		
-			ZCS005E		115		



LEDplus-fähiges-Lichtprofil-Set

2 transluzente Kunststoffprofile mit LED-Strip für individuelle Beleuchtungseffekte
inkl. LED-Board mit Trafo und Bewegungssensor
Klebeband zur einfachen Montage am Kunststoffprofil

12V
716LM
5,6W
2900-6400K

Sensorschalter (ZCS005E) optional bestellbar zur Steuerung von LEDplus (Farbtemperaturwechsel)

Höhe	Breite	Tiefe	Artikel-Nr.	Aufteilung Breite	PG 1	PG 2	PG 3
-	650		ZWP00665		365		
-			ZCS005E		115		

LEDmotion



LEDmotion

LED-Leuchte mit Bewegungssensor
zur Ausleuchtung des Badezimmerbodens im Dunkeln
zur Montage unter Möbeln
von 400 mm - 699 mm Breite

12V
180LM
1,8W
6500K

Stromanschluss erforderlich!

Achtung! Nicht mit LED-Beleuchtungen am Waschtischunterschrank kombinierbar

Höhe	Breite	Tiefe	Artikel-Nr.	Aufteilung Breite	PG 1	PG 2	PG 3
52	370	128	LH30-SET 56		298		



LEDmotion

LED-Leuchte mit Bewegungssensor
zur Ausleuchtung des Badezimmerbodens im Dunkeln
zur Montage unter Möbeln
ab 700 mm Breite

12V
340LM
3,2W
6500K

Stromanschluss erforderlich!

Achtung! Nicht mit LED-Beleuchtungen am Waschtischunterschrank kombinierbar

Höhe	Breite	Tiefe	Artikel-Nr.	Aufteilung Breite	PG 1	PG 2	PG 3
52	670	128	LH30-SET 57		335		

Passleisten

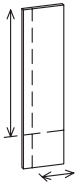

Passleiste

variabel
aus Korpusmaterial, 16 mm

Bitte Höhe und Breite angeben!

Bestellbeispiel: APV16H-_____ (Höhe/Breite in mm)

Höhe	Breite	Tiefe	Artikel-Nr.	Aufteilung Breite	PG 1	PG 2	PG 3
200-1900	50-300	16	APV16H		158		

WASCHBECKENUNTERSCHRÄNKE

MADE IN GERMANY



WASCHBECKENUNTERSCHRÄNKE

Waschbeckenunterschranke Tiefe 333 mm



Waschbeckenunterschrank

inkl. Abdeckplatte mit Siphonausschnitt mittig
Siphonausschnitt 240x80 mm
1 Drehtür

Bitte Türanschlag links (L), rechts (R) angeben!

Sockelfüße optional bestellbar - siehe Folgeseiten/Zubehör

Höhe	Breite	Tiefe	Artikel-Nr.	Aufteilung Breite	PG 1	PG 2	PG 3
498	300	333	W01503330	L/R	320	345	368
498	450	333	W01503345	L/R	396	446	476

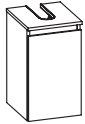

Waschbeckenunterschrank-Grifflos

inkl. Abdeckplatte mit Siphonausschnitt mittig
Siphonausschnitt 240x80 mm
1 Drehtür

Bitte Türanschlag links (L), rechts (R) angeben!

Sockelfüße optional bestellbar - siehe Folgeseiten/Zubehör

Höhe	Breite	Tiefe	Artikel-Nr.	Aufteilung Breite	PG 1	PG 2	PG 3
528	300	333	W03533330	L/R	520	570	-
528	450	333	W03533345	L/R	550	625	-



Waschbeckenunterschrank

inkl. Abdeckplatte mit Siphonausschnitt mittig
Siphonausschnitt 240x80 mm
2 Drehtüren

Sockelfüße optional bestellbar - siehe Folgeseiten/Zubehör

Höhe	Breite	Tiefe	Artikel-Nr.	Aufteilung Breite	PG 1	PG 2	PG 3
498	600	333	W01503360		460	505	540



Waschbeckenunterschrank-Grifflos

inkl. Abdeckplatte mit Siphonausschnitt mittig
Siphonausschnitt 240x80 mm
2 Drehtüren

Sockelfüße optional bestellbar - siehe Folgeseiten/Zubehör

Höhe	Breite	Tiefe	Artikel-Nr.	Aufteilung Breite	PG 1	PG 2	PG 3
528	600	333	W03533360		748	845	-



Waschbeckenunterschrank

inkl. Abdeckplatte mit Siphonausschnitt mittig
Siphonausschnitt 240x80 mm
2 Auszüge

Sockelfüße optional bestellbar - siehe Folgeseiten/Zubehör

Höhe	Breite	Tiefe	Artikel-Nr.	Aufteilung Breite	PG 1	PG 2	PG 3
498	450	333	W02503345		1112	1148	1228
498	600	333	W02503360		1138	1188	1270
498	750	333	W02503375		1200	1268	1358

Waschbeckenunterschranke Tiefe 333 mm



Waschbeckenunterschrank-Grifflos

inkl. Abdeckplatte mit Siphonausschnitt mittig
Siphonausschnitt 240x80 mm
2 Auszüge

Sockelfüße optional bestellbar - siehe Folgeseiten/Zubehör

Höhe	Breite	Tiefe	Artikel-Nr.	Aufteilung Breite	PG 1	PG 2	PG 3
558	450	333	W04563345		1252	1318	-
558	600	333	W04563360		1268	1360	-
558	750	333	W04563375		1290	1395	-

Waschbeckenunterschranke Tiefe 383 mm



Waschbeckenunterschrank

inkl. Abdeckplatte mit Siphonausschnitt mittig
Siphonausschnitt 270x80 mm
1 Drehtür

Bitte Türanschlag links (L), rechts (R) angeben!

Sockelfüße optional bestellbar - siehe Folgeseiten/Zubehör

Höhe	Breite	Tiefe	Artikel-Nr.	Aufteilung Breite	PG 1	PG 2	PG 3
498	300	383	W01503830	L/R	320	345	368
498	450	383	W01503845	L/R	396	446	476

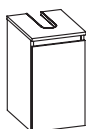

Waschbeckenunterschrank-Grifflos

inkl. Abdeckplatte mit Siphonausschnitt mittig
Siphonausschnitt 270x80 mm
1 Drehtür

Bitte Türanschlag links (L), rechts (R) angeben!

Sockelfüße optional bestellbar - siehe Folgeseiten/Zubehör

Höhe	Breite	Tiefe	Artikel-Nr.	Aufteilung Breite	PG 1	PG 2	PG 3
528	300	383	W03533830	L/R	520	570	-
528	450	383	W03533845	L/R	550	625	-



Waschbeckenunterschrank

inkl. Abdeckplatte mit Siphonausschnitt mittig
Siphonausschnitt 270x80 mm
2 Drehtüren

Sockelfüße optional bestellbar - siehe Folgeseiten/Zubehör

Höhe	Breite	Tiefe	Artikel-Nr.	Aufteilung Breite	PG 1	PG 2	PG 3
498	600	383	W01503860		460	505	540

WASCHBECKENUNTERSCHRÄNKE

Waschbeckenunterschränke Tiefe 383 mm

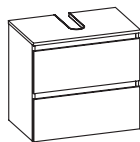

Waschbeckenunterschrank-Grifflos

inkl. Abdeckplatte mit Siphonausschnitt mittig
Siphonausschnitt 270x80 mm
2 Auszüge

Sockelfüße optional bestellbar - siehe Folgeseiten/Zubehör

Höhe	Breite	Tiefe	Artikel-Nr.	Aufteilung Breite	PG 1	PG 2	PG 3
558	450	383	W04563845		1252	1318	-
558	600	383	W04563860		1268	1360	-
558	750	383	W04563875		1290	1395	-
558	900	383	W04563890		1350	1490	-



Waschbeckenunterschrank

inkl. Abdeckplatte mit Siphonausschnitt mittig
Siphonausschnitt 270x80 mm
2 Auszüge

Sockelfüße optional bestellbar - siehe Folgeseiten/Zubehör

Höhe	Breite	Tiefe	Artikel-Nr.	Aufteilung Breite	PG 1	PG 2	PG 3
498	450	383	W02503845		1112	1148	1228
498	600	383	W02503860		1138	1188	1270
498	750	383	W02503875		1200	1268	1358
498	900	383	W02503890		1298	1398	1496



Waschbeckenunterschrank-Grifflos

inkl. Abdeckplatte mit Siphonausschnitt mittig
Siphonausschnitt 270x80 mm
2 Drehtüren

Sockelfüße optional bestellbar - siehe Folgeseiten/Zubehör

Höhe	Breite	Tiefe	Artikel-Nr.	Aufteilung Breite	PG 1	PG 2	PG 3
528	600	383	W03533860		748	845	-

Waschbeckenunterschranke - variabel in der Breite

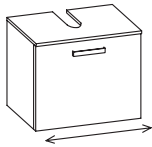

Waschbeckenunterschrank
variable Breite
inkl. Abdeckplatte mit Siphonausschnitt mittig
Siphonausschnitt 270x80 mm
1 Drehtür

Bestellbeispiel: W0150V1(Breite in mm)
Bitte Türanschlag links (L), rechts (R) angeben!
Sockelfüße optional bestellbar - siehe Folgeseiten/Zubehör

Höhe	Breite	Tiefe	Artikel-Nr.	Aufteilung Breite	PG 1	PG 2	PG 3
498	300-600	383	W0150V1-_____	L/R	450	625	670

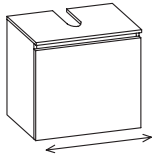

Waschbeckenunterschrank-Grifflos
variable Breite
inkl. Abdeckplatte mit Siphonausschnitt mittig
Siphonausschnitt 270x80 mm
1 Drehtür

Bestellbeispiel: W0353V1(Breite in mm)
Bitte Türanschlag links (L), rechts (R) angeben!
Sockelfüße optional bestellbar - siehe Folgeseiten/Zubehör

Höhe	Breite	Tiefe	Artikel-Nr.	Aufteilung Breite	PG 1	PG 2	PG 3
528	300-600	383	W0353V1-_____	L/R	640	745	-

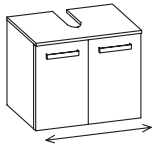

Waschbeckenunterschrank
variable Breite
inkl. Abdeckplatte mit Siphonausschnitt mittig
Siphonausschnitt 270x80 mm
2 Drehtüren

Bestellbeispiel: W0150V2(Breite in mm)
Sockelfüße optional bestellbar - siehe Folgeseiten/Zubehör

Höhe	Breite	Tiefe	Artikel-Nr.	Aufteilung Breite	PG 1	PG 2	PG 3
498	450-600	383	W0150V2-_____		520	675	722
498	601-900	383	W0150V3-_____		598	848	906

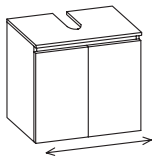

Waschbeckenunterschrank-Grifflos
variable Breite
inkl. Abdeckplatte mit Siphonausschnitt mittig
Siphonausschnitt 270x80 mm
2 Drehtüren

Bestellbeispiel: W0353V2(Breite in mm)
Sockelfüße optional bestellbar - siehe Folgeseiten/Zubehör

Höhe	Breite	Tiefe	Artikel-Nr.	Aufteilung Breite	PG 1	PG 2	PG 3
528	450-600	383	W0353V2-_____		755	850	-
528	601-900	383	W0353V3-_____		820	968	-

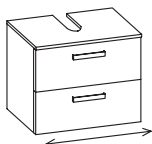

Waschbeckenunterschrank
variable Breite
inkl. Abdeckplatte mit Siphonausschnitt mittig
Siphonausschnitt 270x80 mm
2 Auszüge

Bestellbeispiel: W0250V1(Breite in mm)
Sockelfüße optional bestellbar - siehe Folgeseiten/Zubehör

Höhe	Breite	Tiefe	Artikel-Nr.	Aufteilung Breite	PG 1	PG 2	PG 3
498	450-600	383	W0250V1-_____		1185	1342	1436
498	601-900	383	W0250V2-_____		1325	1576	1686

WASCHBECKENUNTERSCHRÄNKE

Waschbeckenunterschränke - variabel in der Breite

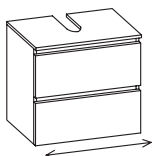

Waschbeckenunterschrank-Grifflos

variable Breite
inkl. Abdeckplatte mit Siphonausschnitt mittig
Siphonausschnitt 270x80 mm
2 Auszüge

Bestellbeispiel: W0456V1(Breite in mm)

Sockelfüße optional bestellbar - siehe Folgeseiten/Zubehör

Höhe	Breite	Tiefe	Artikel-Nr.	Aufteilung Breite	PG 1	PG 2	PG 3
558	450-600	383	W0456V1-_____		1276	1370	-
558	601-900	383	W0456V2-_____		1350	1490	-

Waschbeckenunterschränke rund Tiefe 384 mm



Waschbeckenunterschrank

rund
inkl. Abdeckplatte mit Siphonausschnitt mittig
Siphonausschnitt 270x80 mm
2 Drehtüren

Sockelfüße optional bestellbar - siehe Folgeseiten/Zubehör

Achtung! Nur mit Fronten in PG2/PG3 (MDF mit Folie tiefgezogen) möglich!

Neu

Höhe	Breite	Tiefe	Artikel-Nr.	Aufteilung Breite	PG 1	PG 2	PG 3
498	544	383	W0150R154		-	845	898

Zubehör



Sockelfuß-Set
2 Stück
Chrom Glanz

Höhe	Breite	Tiefe	Artikel-Nr.	Aufteilung Breite	PG 1	PG 2	PG 3
120	15	80	SF-SET-E2-120		100		
240	15	80	SF-SET-E2-240		120		
300	15	80	SF-SET-E2-300		150		



Sockelfuß-Set
2 Stück
Chrom Glanz

Höhe	Breite	Tiefe	Artikel-Nr.	Aufteilung Breite	PG 1	PG 2	PG 3
120	25	25	SF-SET-E1-120		65		



Sockelfuß-Set
2 Stück
Schwarz

Höhe	Breite	Tiefe	Artikel-Nr.	Aufteilung Breite	PG 1	PG 2	PG 3
120	25	25	ZSF01112		95		

UNTERSCHRÄNKE FÜR MARKENKERAMIKEN

MADE IN GERMANY



Waschtisch-Übersicht GEBERIT

Hier bieten wir eine große Auswahl an Formen und Größen namhafter und bewährter Hersteller. Waschtisch-Artikel ohne Armatur.



GEBERIT Acanto
ab Seite 9



GEBERIT Acanto Compact
ab Seite 12



GEBERIT Acanto Slim
ab Seite 13



GEBERIT iCon
ab Seite 14



GEBERIT iCon light
ab Seite 17



GEBERIT Renova Compact
ab Seite 20



GEBERIT Renova Plan
ab Seite 25



GEBERIT Smyle Square
ab Seite 28



GEBERIT Xenos²
ab Seite 29



GEBERIT Preciosa II
ab Seite 32

Waschtisch-Übersicht GEBERIT

GEBERIT	380	400	450	500	530	550	600	650	700	750	800	850	900	1000 EP	1200 EP	1200 DP	1300 DP
Acanto		■	○				■	■		■			■				■
Acanto Compact							■			■			■				
Acanto Slim							■			■			■				
Citterio			○				○			○			○				○
Icon	○			○	■		■			■			■			■	■
Icon Light							■			■			■				■
Renova Compact		■		■		■	■	■									
Renova Plan alt			○	○		○	○	○		○		○		○			○
Renova Plan neu			■	■		■	■	■	■	■		■	■	■			■
Smyle Square			○	○		○	■			○			■		○	■	
Xeno		○					○						○		○	○	
Xeno ²		■					■						■		○	■	
Preciosa							○				○			○			○
Preciosa II		■					■						■				
4U			○				○	○	○		○						
Felino								○			○			○			
It!		○					○		○		○			○	○	○	
Vitelle											○			○			

EP: Einzelwaschplatz, DP: Doppelwaschplatz

■: Keramikwaschtisch und Waschtischunterschrank erhältlich

○: Waschtischunterschrank auf Anfrage erhältlich

Passende Unterschränke für GEBERIT ab **Seite 9**

Beschichtung der Becken ist möglich. Aufpreis auf Anfrage

Weitere Becken finden Sie im Servicebereich unter www.pelipal.de

UNTERSCHRÄNKE FÜR MARKENKERAMIKEN

Waschtisch-Übersicht DURAVIT



Duravit D-Code
ab Seite 34



DURAVIT DuraStyle
ab Seite 36



DURAVIT Me by Starck
ab Seite 39



DURAVIT Starck 3
ab Seite 41



DURAVIT Vero
ab Seite 42



DURAVIT Vero Air
ab Seite 45



DURAVIT Viu
ab Seite 47



DURAVIT DuraSquare
ab Seite 49

DURAVIT	400	430	450	480	500	530	600	630	635	650	700	730	785	800	830	850	1000 EP	1000 DP	1030	1050	1200 EP	1200 DP	1230 EP	1230 DP	1250 EP	1300 DP
D-Code										■						■				■		■				
Durastyle										○				■			■				■					■
Durastyle Compact									○				○													
Me by Starck		■						■							■				■				■			■
P3 Comforts										○						○				○						○
Starck 3				○							■					■				■						■
Vero			○		■		■				■			■		■	■	■		○	○	○			○	
Vero Air			○		■		■				■			■			■	■			■	■				
Viu			○			○		■					■		■				■					■		
Durasquare			○				■							■			■					■				
2nd Floor	○				○		○				○			○							○	○				
Darling New					○		○							○						○						

EP: Einzelwaschplatz, DP: Doppelwaschplatz
 ■: Keramikwaschtisch und Waschtischunterschrank erhältlich
 ○: Waschtischunterschrank auf Anfrage erhältlich

Passende Unterschränke für DURAVIT ab **Seite 53**
 Beschichtung der Becken ist möglich. Aufpreis auf Anfrage
 Weitere Becken finden Sie im Servicebereich unter www.pelipal.de

Waschtisch-Übersicht Villeroy & Boch



VILLEROY & BOCH Avento
ab Seite 51



VILLEROY & BOCH Finion
ab Seite 54



VILLEROY & BOCH Subway 2.0
ab Seite 55



VILLEROY & BOCH Venticello
ab Seite 59



VILLEROY & BOCH Collaro
ab Seite 62



VILLEROY & BOCH Memento 2.0
ab Seite 66



VILLEROY & BOCH Subway 3.0
ab Seite 68

VILLEROY & BOCH	370	400	450	500	550	600	650	700	750	800	950	1000 EP	1000 DP	1200 EP	1200 DP	1250 EP	1300 EP	1300 DP	1450 EP
Avento			■		■	■	■			■		○	■						
Finion										■		■	○	■	○				
Memento		○		○		○				○		○	○	○	○				
Architectura					○	○	○	○		○		○					○	○	
Subway 2.0		■	○	■	■	○	■			■		■					○	■	
Venticello				○		■	■			■		■	■	■	■			■	
Collaro			■	■	■	■				■		■		■	■				
Memento 2.0				■		■				■		■	■	■	■				
Subway 3.0	■		■	■	■	■	■			■		■					■	■	
Legato		○								○		○	○	○	○			○	
Metric Art												○							
Omnia Pro								○		○						○			
Sentique						○	○			○		○				○			
Velvet										○		○						○	
Vivia										○		○						○	

EP: Einzelwaschplatz, DP: Doppelwaschplatz
 ■: Keramikwaschtisch und Waschtischunterschrank erhältlich
 ○: Waschtischunterschrank auf Anfrage erhältlich

Passende Unterschränke für VILLEROY & BOCH ab **Seite 75**
 Beschichtung der Becken ist möglich. Aufpreis auf Anfrage
 Weitere Becken finden Sie im Servicebereich unter www.pelipal.de

UNTERSCHRÄNKE FÜR MARKENKERAMIKEN

Waschtisch-Übersicht Ideal Standard



IDEAL STANDARD Connect Air
ab Seite 73



IDEAL STANDARD Connect Air
Cube
ab Seite 75



IDEAL STANDARD Strada II
ab Seite 77

IDEAL STANDARD	400	450	460	500	540	550	600	615	640	650	700	800	815	840	850	910	1000 EP	1015 EP	1040 EP	1210 DP	1215 DP	1240 DP	1300 DP	1340 DP
Connect							○				○				○		○						○	
Connect Air									■					○				■				■		■
Connect Air Cube				■		■	■			○														
Connect Cube	○			○		○	○			○	○													
Connect Space				○		○	○				○													
Tonic II			○					○					○					○			○			
Strada				○			○				○	○				○	○			○				
Strada II					■				■					■				■				■		
Daylight											○	○					○						○	
Isabella												○					○						○	
Softmood		○							○					○				○				○		
Ventuno											○	○					○						○	

EP: Einzelwaschplatz, DP: Doppelwaschplatz

■: Keramikwaschtisch und Waschtischunterschrank erhältlich

○: Waschtischunterschrank auf Anfrage erhältlich

Passende Unterschränke für IDEAL STANDARD ab **Seite 111**

Beschichtung der Becken ist möglich. Aufpreis auf Anfrage

Weitere Becken finden Sie im **Servicebereich** unter www.pelipal.de

UNTERSCHRÄNKE FÜR MARKENKERAMIKEN

Waschtisch-Übersicht LAUFEN



LAUFEN Pro A
ab Seite 79



LAUFEN Pro S
ab Seite 81



LAUFEN Val
ab Seite 86



LAUFEN Lua
ab Seite 87

LAUFEN	450	460	480	500	550	600	650	670	680	700	750	800	810	850	900	910	930	950 EP	950 DP	980	1000 EP	1050 EP	1200 EP	1200 DP	1210 EP	1300 DP	1510 DP	1680 DP
Pro A	■				■	■	■							■								○				■		
Pro S Compact					○	○																						
Pro S	■		■		■	■	■			■				■								■	■	■		■		
Val	■			■	■	■	■				■							■	○									
Lua	■			■	■	■	■				■	■									■			■				
Kartell		○		○		○									○									○				
Living																	○											
Living City				○		○						○										○						
Living Square				○			○								○											○		
Living Style									○											○								○
Mio								○			○			○								○						
Talux													○			○									○		○	
Vienna-Varia												○									○					○		

- EP: Einzelwaschplatz, DP: Doppelwaschplatz
 ■: Keramikwaschtisch und Waschtischunterschrank erhältlich
 ○: Waschtischunterschrank auf Anfrage erhältlich

Passende Unterschränke für LAUFEN ab **Seite 119**
 Beschichtung der Becken ist möglich. Aufpreis auf Anfrage
 Weitere Becken finden Sie im Servicebereich unter www.pelipal.de

UNTERSCHRÄNKE FÜR MARKENKERAMIKEN

Waschtisch-Übersicht AZZURRA



AZZURRA Elegance Squared
ab Seite 90

AZZURRA	500	600	750	1020 EP	1020 DP	1220 DP	1420 DP
Elegance Squared	■	■	■	■	■	■	■

Waschtisch-Übersicht VITRA

VITRA	500	550	600	630	650	780	800	850	900	980	1000 EP	1200 EP	1200 DP	1205 DP	1300 DP
Integra			○				○		○		○	○	○		
Metropole			○				○				○			○	
Sento	○			○		○				○					○
Vitra S20					○			○							
Vitra S50			○				○				○	○			

Waschtisch-Übersicht GROHE

GROHE	600	800	1000 EP
Essence	○	○	○
Euro Keramik		○	○
Cube Keramik	○	○	○

EP: Einzelwaschplatz, DP: Doppelwaschplatz

■ : Keramikwaschtisch und Waschtischunterschrank erhältlich

○ : Waschtischunterschrank auf Anfrage erhältlich

Weitere Becken finden Sie im Servicebereich unter www.pelipal.de

UNTERSCHRÄNKE FÜR MARKENKERAMIKEN

GEBERIT Acanto



Waschtischunterschrank

1 Blende
1 Drehtür

Bitte Türanschlag links (L), rechts (R) angeben!

Höhe	Breite	Tiefe	Artikel-Nr.	passend zu	PG 1	PG 2	PG 3
562	370	230	W04K15937	500635	425	465	498

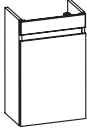

Waschtischunterschrank - Grifflos

1 Blende
1 Drehtür

Bitte Türanschlag links (L), rechts (R) angeben!

Höhe	Breite	Tiefe	Artikel-Nr.	passend zu	PG 1	PG 2	PG 3
542	370	230	W07K15937	500635	526	638	-

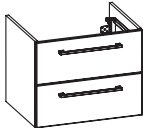

Waschtischunterschrank

mit Siphonausschnitt
2 Auszüge

Höhe	Breite	Tiefe	Artikel-Nr.	passend zu	PG 1	PG 2	PG 3
482	550	461	W02K16155	500620	1160	1220	1305
482	600	461	W02K16360	500621	1160	1220	1305
482	700	461	W02K16470	500622	1192	1275	1365
482	850	461	W02K16685	500623 500624	1225	1338	1432

UNTERSCHRÄNKE FÜR MARKENKERAMIKEN

GEBERIT Acanto

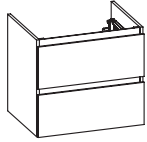

Waschtischunterschrank - Grifflos
mit Siphonausschnitt
2 Auszüge

Höhe	Breite	Tiefe	Artikel-Nr.	passend zu	PG 1	PG 2	PG 3
542	550	461	W01K16155	500620	1185	1270	-
542	600	461	W01K16360	500621	1185	1270	-
542	700	461	W01K16470	500622	1232	1345	-
542	850	461	W01K16785	500623 500624	1255	1388	-

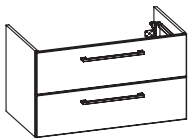

Waschtischunterschrank
mit Siphonausschnitt
2 Auszüge

Höhe	Breite	Tiefe	Artikel-Nr.	passend zu	PG 1	PG 2	PG 3
482	850	461	W02K16885	500625 500626	1225	1338	1432

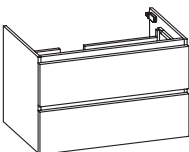

Waschtischunterschrank - Grifflos
mit Siphonausschnitt
2 Auszüge

Höhe	Breite	Tiefe	Artikel-Nr.	passend zu	PG 1	PG 2	PG 3
542	850	461	W01K16885	500625 500626	1255	1388	-

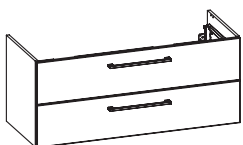

Waschtischunterschrank
mit Siphonausschnitt
2 Auszüge

Höhe	Breite	Tiefe	Artikel-Nr.	passend zu	PG 1	PG 2	PG 3
482	1150	461	W02K17011	500627 500628	1398	1558	1665

GEBERIT Acanto



Waschtischunterschrank - Grifflos
mit Siphonausschnitt
2 Auszüge

Höhe	Breite	Tiefe	Artikel-Nr.	passend zu	PG 1	PG 2	PG 3
542	1150	461	W01K17011	500627 500628	1460	1640	-

UNTERSCHRÄNKE FÜR MARKENKERAMIKEN

GEBERIT Acanto Compact



Waschtischunterschrank
mit Siphonausschnitt
2 Auszüge

Höhe	Breite	Tiefe	Artikel-Nr.	passend zu	PG 1	PG 2	PG 3
482	550		W02K17255		1160	1220	1305
482	700	401	W02K17370	500632	1192	1275	1365
482	850	401	W02K17485	500633	1225	1338	1432

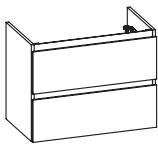

Waschtischunterschrank - Grifflos
mit Siphonausschnitt
2 Auszüge

Höhe	Breite	Tiefe	Artikel-Nr.	passend zu	PG 1	PG 2	PG 3
542	550	401	W01K17255	500631	1185	1270	-
542	700	401	W01K17370	500632	1232	1345	-
542	850	401	W01K17485	500633	1255	1388	-

UNTERSCHRÄNKE FÜR MARKENKERAMIKEN

GEBERIT Acanto Slim

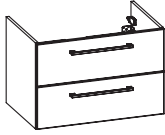

Waschtischunterschrank
mit Siphonausschnitt
2 Auszüge

Höhe	Breite	Tiefe	Artikel-Nr.	passend zu	PG 1	PG 2	PG 3
482	570	466	W02K17657	500640	1160	1220	1305
482	720	466	W02K17772	500641	1192	1275	1365
482	870	466	W02K17887	500642 500643	1225	1338	1432

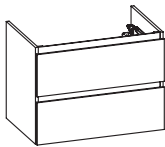

Waschtischunterschrank - Grifflos
mit Siphonausschnitt
2 Auszüge

Höhe	Breite	Tiefe	Artikel-Nr.	passend zu	PG 1	PG 2	PG 3
542	570	466	W01K17657	500640	1185	1270	-
542	720	466	W01K17772	500641	1323	1345	-
542	870	466	W01K17887	500642 500643	1255	1388	-

UNTERSCHRÄNKE FÜR MARKENKERAMIKEN

GEBERIT iCon



Waschtischunterschrank
1 Drehtür
ohne Siphonausschnitt

Bitte Türanschlag links (L), rechts (R) angeben!

Höhe	Breite	Tiefe	Artikel-Nr.		passend zu	PG 1	PG 2	PG 3
482	490	285	W03K07949	L/R	124053 124153	385	460	492

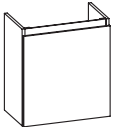

Waschtischunterschrank - Grifflos
1 Drehtür
ohne Siphonausschnitt

Bitte Türanschlag links (L), rechts (R) angeben!

Höhe	Breite	Tiefe	Artikel-Nr.		passend zu	PG 1	PG 2	PG 3
542	490	285	W07K07949	L/R	124053 124153	468	548	-

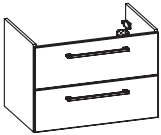

Waschtischunterschrank
mit Siphonausschnitt
2 Auszüge

inkl. Raumparsiphon

Höhe	Breite	Tiefe	Artikel-Nr.		passend zu	PG 1	PG 2	PG 3
482	550	465	W02K00155		124060 124063	1052	1115	1192
482	700	465	W02K00270		124075 124078	1082	1170	1252
482	850	465	W02K01385		124090 124093	1130	1240	1328

UNTERSCHRÄNKE FÜR MARKENKERAMIKEN

GEBERIT iCon

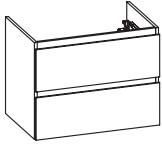

Waschtischunterschrank - Grifflos
mit Siphonausschnitt
2 Auszüge

Höhe	Breite	Tiefe	Artikel-Nr.	passend zu	PG 1	PG 2	PG 3
542	550	465	W01K00155	124060 124063	1250	1320	-
542	700	465	W01K00270	124075 124078	1268	1370	-
542	850	465	W01K01385	124090 124093	1298	1405	-

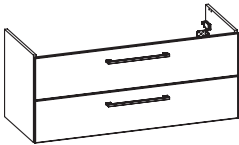

Waschtischunterschrank
mit Siphonausschnitt
2 Auszüge

inkl. Raumparsiphon

Höhe	Breite	Tiefe	Artikel-Nr.	passend zu	PG 1	PG 2	PG 3
482	1150	465	W02K00511	124120	1220	1375	1470



Waschtischunterschrank - Grifflos
mit Siphonausschnitt
2 Auszüge

Höhe	Breite	Tiefe	Artikel-Nr.	passend zu	PG 1	PG 2	PG 3
542	1150	465	W01K00511	124120	1555	1740	-

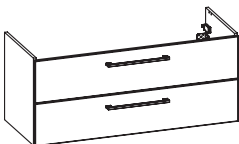

Waschtischunterschrank
mit Siphonausschnitt
2 Auszüge

Höhe	Breite	Tiefe	Artikel-Nr.	passend zu	PG 1	PG 2	PG 3
482	1150	465	W02K00411	124020	1360	1518	1624

UNTERSCHRÄNKE FÜR MARKENKERAMIKEN

GEBERIT iCon

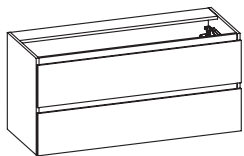

Waschtischunterschrank - Grifflos
mit Siphonausschnitt
2 Auszüge

Höhe	Breite	Tiefe	Artikel-Nr.	passend zu	PG 1	PG 2	PG 3
542	1150	465	W01K00411	124020	1438	1615	-

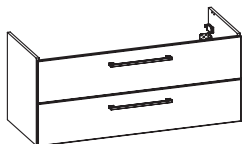

Waschtischunterschrank
mit Siphonausschnitt
2 Auszüge

Höhe	Breite	Tiefe	Artikel-Nr.	passend zu	PG 1	PG 2	PG 3
482	1150	465	W02K03411	124025	1360	1518	1624



Waschtischunterschrank - Grifflos
mit Siphonausschnitt
2 Auszüge
inkl. Raumparsiphon

Höhe	Breite	Tiefe	Artikel-Nr.	passend zu	PG 1	PG 2	PG 3
542	1150	465	W01K03411	124025	1438	1615	-

GEBERIT iCon light



Waschtischunterschrank
mit Siphonausschnitt
2 Auszüge

Höhe	Breite	Tiefe	Artikel-Nr.	passend zu	PG 1	PG 2	PG 3
490	550	400	W02K25355	501.841.00.1	1160	1220	1305
490	700	400	W02K25770	501.842.00.1	1192	1275	1365

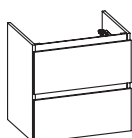

Waschtischunterschrank - Grifflos
mit Siphonausschnitt
2 Auszüge

Höhe	Breite	Tiefe	Artikel-Nr.	passend zu	PG 1	PG 2	PG 3
542	550	400	W01K25355	501.841.00.1	1185	1270	-
542	700	400	W01K25770	501.842.00.1	1232	1345	-

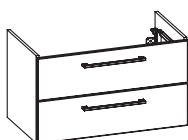

Waschtischunterschrank
mit Siphonausschnitt
2 Auszüge

Höhe	Breite	Tiefe	Artikel-Nr.	passend zu	PG 1	PG 2	PG 3
490	550	460	W02K26155	501.834.00.1	1160	1220	1305
490	700	460	W02K26570	501.835.00.1	1192	1275	1365
490	700	460	W02K19470	501.839.00.1	1192	1275	1365
490	850	460	W02K26985	501.836.00.1	1225	1338	1432
490	850	460	W02K19585	501.840.00.1	1225	1338	1432

UNTERSCHRÄNKE FÜR MARKENKERAMIKEN

GEBERIT iCon light

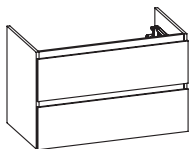

Waschtischunterschrank - Grifflos
mit Siphonausschnitt
2 Auszüge

Höhe	Breite	Tiefe	Artikel-Nr.	passend zu	PG 1	PG 2	PG 3
542	550	460	W01K26155	501.834.00.1	1185	1270	-
542	700	460	W01K26570	501.835.00.1	1232	1345	-
542	700	460	W01K19470	501.839.00.1	1232	1345	-
542	850	460	W01K26985	501.836.00.1	1255	1388	-
542	850	460	W01K19585	501.840.00.1	1255	1388	-

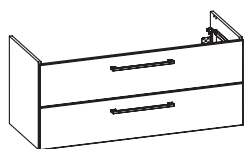

Waschtischunterschrank
mit Siphonausschnitt
2 Auszüge

Höhe	Breite	Tiefe	Artikel-Nr.	passend zu	PG 1	PG 2	PG 3
490	1150	460	W02K27311	501.837.00.1	1360	1518	1624

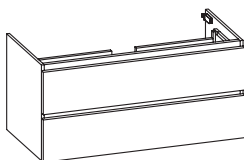

Waschtischunterschrank - Grifflos
mit Siphonausschnitt
2 Auszüge

Höhe	Breite	Tiefe	Artikel-Nr.	passend zu	PG 1	PG 2	PG 3
542	1150	460	W01K27311	501.837.00.1	1415	1584	-

GEBERIT iCon light

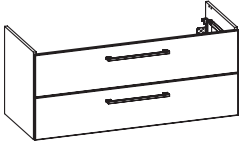

Waschtischunterschrank
mit Siphonausschnitt
2 Auszüge

Höhe	Breite	Tiefe	Artikel-Nr.	passend zu	PG 1	PG 2	PG 3
490	1150	460	W02K27711	501.838.00.1	1398	1558	1665



Waschtischunterschrank - Grifflos
mit Siphonausschnitt
2 Auszüge

Höhe	Breite	Tiefe	Artikel-Nr.	passend zu	PG 1	PG 2	PG 3
542	1150	460	W01K27711	501.838.00.1	1460	1640	-

UNTERSCHRÄNKE FÜR MARKENKERAMIKEN

GEBERIT Renova Compact



Waschtischunterschrank

1 Drehtür
ohne Siphonausschnitt

Bitte Türanschlag links (L), rechts (R) angeben!

Höhe	Breite	Tiefe	Artikel-Nr.		passend zu	PG 1	PG 2	PG 3
482	350	221	W03K13435	L/R	276140 276240	370	420	450
482	450	220	W03K12445	L/R	276150 276250 276350	385	458	490

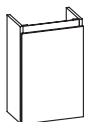

Waschtischunterschrank - Grifflos

1 Drehtür
ohne Siphonausschnitt

Bitte Türanschlag links (L), rechts (R) angeben!

Höhe	Breite	Tiefe	Artikel-Nr.		passend zu	PG 1	PG 2	PG 3
542	350	221	W07K13435	L/R	276140 276240	436	500	-
542	450	220	W07K12445	L/R	276150 276250 276350	468	548	-



Waschtischunterschrank

mit Siphonausschnitt
2 Auszüge

Höhe	Breite	Tiefe	Artikel-Nr.		passend zu	PG 1	PG 2	PG 3
482	500	331	W02K12350		226155	1135	1185	1268



Waschtischunterschrank

2 Drehtüren
ohne Siphonausschnitt

Höhe	Breite	Tiefe	Artikel-Nr.		passend zu	PG 1	PG 2	PG 3
482	500	330	W03K12350		226155	428	488	522

GEBERIT Renova Compact

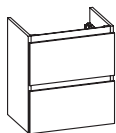

Waschtischunterschrank - Grifflos
mit Siphonausschnitt
2 Auszüge

Höhe	Breite	Tiefe	Artikel-Nr.	passend zu	PG 1	PG 2	PG 3
542	500	331	W01K12350	226155	1160	1235	-

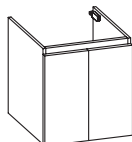

Waschtischunterschrank - Grifflos
2 Drehtüren
ohne Siphonausschnitt

Höhe	Breite	Tiefe	Artikel-Nr.	passend zu	PG 1	PG 2	PG 3
542	550	330	W07K12350	226155	645	734	-



Waschtischunterschrank
mit Siphonausschnitt
2 Auszüge

Höhe	Breite	Tiefe	Artikel-Nr.	passend zu	PG 1	PG 2	PG 3
482	530	331	W02K12253	226160	1160	1220	1305



Waschtischunterschrank
2 Drehtüren
ohne Siphonausschnitt

Höhe	Breite	Tiefe	Artikel-Nr.	passend zu	PG 1	PG 2	PG 3
482	530	330	W03K12253	226160	428	488	522

UNTERSCHRÄNKE FÜR MARKENKERAMIKEN

GEBERIT Renova Compact

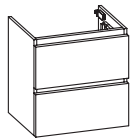

Waschtischunterschrank - Grifflos
mit Siphonausschnitt, 2 Auszüge

Höhe	Breite	Tiefe	Artikel-Nr.	passend zu	PG 1	PG 2	PG 3
542	530	331	W01K12253	226160	1185	1270	-

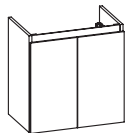

Waschtischunterschrank - Grifflos
2 Drehtüren
ohne Siphonausschnitt

Höhe	Breite	Tiefe	Artikel-Nr.	passend zu	PG 1	PG 2	PG 3
542	530	330	W07K12253	226160	645	734	-

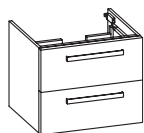

Waschtischunterschrank
mit Siphonausschnitt
2 Auszüge

Höhe	Breite	Tiefe	Artikel-Nr.	passend zu	PG 1	PG 2	PG 3
482	580	360	W02K29558	501.714.00.1 501.715.00.1 501.716.00.1 501.717.00.1	1222	1290	1380



Waschtischunterschrank
2 Drehtüren
ohne Siphonausschnitt

Höhe	Breite	Tiefe	Artikel-Nr.	passend zu	PG 1	PG 2	PG 3
482	580	360	W04K29558	501.714.00.1 501.715.00.1 501.716.00.1 501.717.00.1	566	638	682

GEBERIT Renova Compact

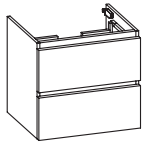

Waschtischunterschrank - Grifflos
mit Siphonausschnitt
2 Auszüge

Höhe	Breite	Tiefe	Artikel-Nr.	passend zu	PG 1	PG 2	PG 3
542	580	370	W01K29558	501.714.00.1 501.715.00.1 501.716.00.1 501.717.00.1	1265	1388	-

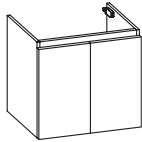

Waschtischunterschrank - Grifflos
2 Drehtüren
ohne Siphonausschnitt

Höhe	Breite	Tiefe	Artikel-Nr.	passend zu	PG 1	PG 2	PG 3
542	580	370	W07K29558	501.714.00.1 501.715.00.1 501.716.00.1 501.717.00.1	740	872	-

UNTERSCHRÄNKE FÜR MARKENKERAMIKEN

GEBERIT Renova Plan



Waschtischunterschrank

1 Drehtür
ohne Siphonausschnitt

Bitte Türanschlag links (L), rechts (R) angeben!

Höhe	Breite	Tiefe	Artikel-Nr.		passend zu	PG 1	PG 2	PG 3
482	380	285	W04K23738	L/R	501.624.00.1 501.625.00.1 501.626.00.1 501.627.00.1	370	420	450

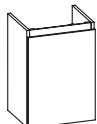

Waschtischunterschrank - Grifflos

1 Drehtür
ohne Siphonausschnitt

Bitte Türanschlag links (L), rechts (R) angeben!

Höhe	Breite	Tiefe	Artikel-Nr.		passend zu	PG 1	PG 2	PG 3
482	380	285	W07K23738	L/R	501.624.00.1 501.625.00.1 501.626.00.1 501.627.00.1	436	500	-



Waschtischunterschrank

mit Siphonausschnitt
2 Auszüge

Höhe	Breite	Tiefe	Artikel-Nr.		passend zu	PG 1	PG 2	PG 3
486	420	345	W02K24142		501.628.00.1 501.630.00.1	1135	1185	1268

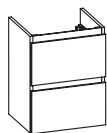

Waschtischunterschrank - Grifflos

mit Siphonausschnitt
2 Auszüge

Höhe	Breite	Tiefe	Artikel-Nr.		passend zu	PG 1	PG 2	PG 3
542	420	345	W01K24142		501.628.00.1 501.630.00.1	1160	1235	-

UNTERSCHRÄNKE FÜR MARKENKERAMIKEN

GEBERIT Renova Plan



Waschtischunterschrank
mit Siphonausschnitt
2 Auszüge

Höhe	Breite	Tiefe	Artikel-Nr.	passend zu	PG 1	PG 2	PG 3
490	480	400	W02K19648	501.632.00.1 501.634.00.1	1135	1185	1268



Waschtischunterschrank - Grifflos
mit Siphonausschnitt
2 Auszüge

Höhe	Breite	Tiefe	Artikel-Nr.	passend zu	PG 1	PG 2	PG 3
542	480	400	W01K19648	501.632.00.1 501.634.00.1	1160	1235	-



Waschtischunterschrank
mit Siphonausschnitt
2 Auszüge

Höhe	Breite	Tiefe	Artikel-Nr.	passend zu	PG 1	PG 2	PG 3
486	530	440	W02K20053	501.636.00.1 501.638.00.1	1160	1220	1305
486	580	440	W02K20458	501.640.00.1 501.642.00.1	1160	1220	1305
486	630	440	W02K20863	501.644.00.1 501.646.00.1	1192	1275	1365
486	680	440	W02K21268	501.690.00.1 501.692.00.1 501.693.00.1	1192	1275	1365
486	680	440	W02K22968	501.694.00.1 501.696.00.1	1192	1275	1365
486	780	440	W02K21678	501.698.00.1 501.700.00.1	1205	1298	1390
486	830	440	W02K23383	501.702.00.1 501.704.00.1	1225	1338	1432
486	930	440	W02K22093	501.706.00.1 501.708.00.1	1312	1438	1538

UNTERSCHRÄNKE FÜR MARKENKERAMIKEN

GEBERIT Renova Plan

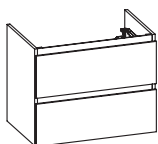

Waschtischunterschrank - Grifflos
mit Siphonausschnitt
2 Auszüge

inkl. Raumparsiphon

Höhe	Breite	Tiefe	Artikel-Nr.	passend zu	PG 1	PG 2	PG 3
542	530	440	W01K20053	501.636.00.1 501.638.00.1	1250	1320	-
542	580	440	W01K20458	501.640.00.1 501.642.00.1	1255	1345	-
542	630	440	W01K20863	501.644.00.1 501.646.00.1	1255	1345	-
542	680	440	W01K21268	501.690.00.1 501.692.00.1 501.693.00.1	1268	1370	-
542	680	440	W01K22968	501.694.00.1 501.696.00.1	1268	1370	-
542	780	440	W01K21678	501.698.00.1 501.700.00.1	1298	1405	-
542	830	440	W01K23383	501.702.00.1 501.704.00.1	1298	1405	-
542	930	440	W01K22093	501.706.00.1 501.708.00.1	1395	1525	-

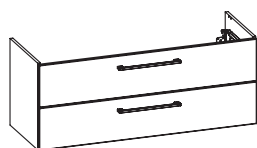

Waschtischunterschrank
mit Siphonausschnitt
2 Auszüge

Höhe	Breite	Tiefe	Artikel-Nr.	passend zu	PG 1	PG 2	PG 3
482	1230	440	W02K22512	501.710.00.1 501.712.00.1	1425	1595	1705



Waschtischunterschrank - Grifflos
mit Siphonausschnitt
2 Auszüge

inkl. 2x Raumparsiphon

Höhe	Breite	Tiefe	Artikel-Nr.	passend zu	PG 1	PG 2	PG 3
542	1230	440	W01K22512	501.710.00.1 501.712.00.1	1615	1805	-

GEBERIT Smyle Square



Waschtischunterschrank
mit Siphonausschnitt
2 Auszüge

Höhe	Breite	Tiefe	Artikel-Nr.	passend zu	PG 1	PG 2	PG 3
482	550	445	W02K14655	500229	1166	1238	1325
482	850	445	W02K14785	500251	1222	1350	1445

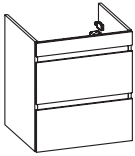

Waschtischunterschrank - Grifflos
mit Siphonausschnitt
2 Auszüge
1 Blende

Höhe	Breite	Tiefe	Artikel-Nr.	passend zu	PG 1	PG 2	PG 3
622	550	445	W01K14655	500229	1420	1555	-
622	850	445	W01K14785	500251	1540	1750	-

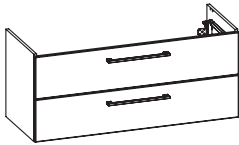

Waschtischunterschrank
mit Siphonausschnitt
2 Auszüge

Höhe	Breite	Tiefe	Artikel-Nr.	passend zu	PG 1	PG 2	PG 3
482	1150	445	W02K14811	500253	1302	1475	1578

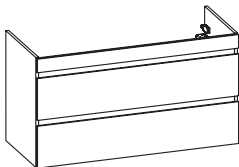

Waschtischunterschrank - Grifflos
mit Siphonausschnitt
2 Auszüge
1 Blende

Höhe	Breite	Tiefe	Artikel-Nr.	passend zu	PG 1	PG 2	PG 3
622	1150	445	W01K14811	500253	1730	2015	-

UNTERSCHRÄNKE FÜR MARKENKERAMIKEN

GEBERIT Xeno



Waschtischunterschrank

1 Drehtür
ohne Siphonausschnitt

Bitte Türanschlag links (L), rechts (R) angeben!

Höhe	Breite	Tiefe	Artikel-Nr.		passend zu	PG 1	PG 2	PG 3
482	350	270	W03K12635	L/R	500528 500529	380	438	470

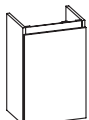

Waschtischunterschrank - Grifflos

1 Drehtür
ohne Siphonausschnitt

Bitte Türanschlag links (L), rechts (R) angeben!

Höhe	Breite	Tiefe	Artikel-Nr.		passend zu	PG 1	PG 2	PG 3
542	350	270	W07K12635	L/R	500528 500529	436	500	-



Waschtischunterschrank

mit Siphonausschnitt
2 Auszüge

Höhe	Breite	Tiefe	Artikel-Nr.		passend zu	PG 1	PG 2	PG 3
482	550	460	W02K12855		500530	1080	1148	1228
482	850	460	W02K12985		500531	1182	1308	1400

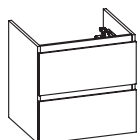

Waschtischunterschrank - Grifflos

mit Siphonausschnitt
2 Auszüge

Höhe	Breite	Tiefe	Artikel-Nr.		passend zu	PG 1	PG 2	PG 3
542	550	460	W01K12855		500530	1185	1270	-
542	850	460	W01K12985		500531	1255	1388	-

UNTERSCHRÄNKE FÜR MARKENKERAMIKEN

GEBERIT Xeno

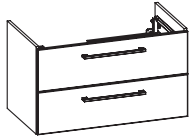

Waschtischunterschrank
mit Siphonausschnitt
2 Auszüge

Höhe	Breite	Tiefe	Artikel-Nr.	passend zu	PG 1	PG 2	PG 3
482	850	460	W02K13085	500533	1182	1308	1400

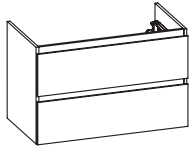

Waschtischunterschrank - Grifflos
mit Siphonausschnitt
2 Auszüge

Höhe	Breite	Tiefe	Artikel-Nr.	passend zu	PG 1	PG 2	PG 3
542	850	460	W01K13085	500533	1255	1388	-

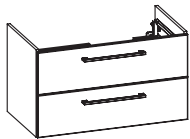

Waschtischunterschrank
mit Siphonausschnitt
2 Auszüge

Höhe	Breite	Tiefe	Artikel-Nr.	passend zu	PG 1	PG 2	PG 3
482	850	460	W02K13185	500535	1182	1308	1400

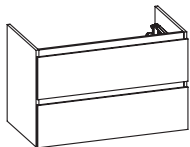

Waschtischunterschrank - Grifflos
mit Siphonausschnitt
2 Auszüge

Höhe	Breite	Tiefe	Artikel-Nr.	passend zu	PG 1	PG 2	PG 3
542	850	460	W01K13185	500535	1255	1388	-

UNTERSCHRÄNKE FÜR MARKENKERAMIKEN

GEBERIT Xeno

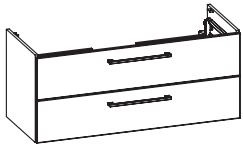

Waschtischunterschrank
mit Siphonausschnitt
2 Auszüge

Höhe	Breite	Tiefe	Artikel-Nr.	passend zu	PG 1	PG 2	PG 3
482	1150	460	W02K13211	500551	1234	1398	1496



Waschtischunterschrank - Grifflos
mit Siphonausschnitt
2 Auszüge

Höhe	Breite	Tiefe	Artikel-Nr.	passend zu	PG 1	PG 2	PG 3
542	1150	460	W01K13211	500551	1415	1584	-

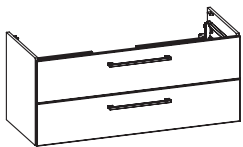

Waschtischunterschrank
mit Siphonausschnitt
2 Auszüge

Höhe	Breite	Tiefe	Artikel-Nr.	passend zu	PG 1	PG 2	PG 3
482	1150	460	W02K13311	500550	1234	1398	1496



Waschtischunterschrank - Grifflos
mit Siphonausschnitt
2 Auszüge

Höhe	Breite	Tiefe	Artikel-Nr.	passend zu	PG 1	PG 2	PG 3
542	1150	460	W01K13311	500550	1415	1584	-

UNTERSCHRÄNKE FÜR MARKENKERAMIKEN

GEBERIT Preciosa II



Waschtischunterschrank
1 Drehtür
ohne Siphonausschnitt

Bitte Türanschlag links (L), rechts (R) angeben!
Wählbare Waschtische: K126, K127

Höhe	Breite	Tiefe	Artikel-Nr.		passend zu	PG 1	PG 2	PG 3
482	350	261	W04K15235	L/R	273240	370	420	450

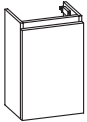

Waschtischunterschrank - Grifflos
1 Drehtür
ohne Siphonausschnitt

Bitte Türanschlag links (L), rechts (R) angeben!

Höhe	Breite	Tiefe	Artikel-Nr.		passend zu	PG 1	PG 2	PG 3
542	550	330	W07K12350		226155	645	734	-

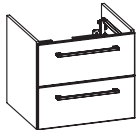

Waschtischunterschrank
mit Siphonausschnitt
2 Auszüge

Höhe	Breite	Tiefe	Artikel-Nr.		passend zu	PG 1	PG 2	PG 3
482	550	471	W02K15355		123260	1160	1220	1305
482	850	471	W02K15685		123290	1225	1338	1432

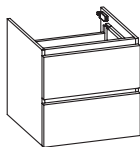

Waschtischunterschrank - Grifflos
mit Siphonausschnitt
2 Auszüge

Höhe	Breite	Tiefe	Artikel-Nr.		passend zu	PG 1	PG 2	PG 3
542	550	471	W01K15355		123260	1185	1270	-
542	850	471	W01K15685		123290	1255	1388	-

UNTERSCHRÄNKE FÜR MARKENKERAMIKEN

GEBERIT Preciosa II



Waschtischunterschrank
mit Siphonausschnitt
2 Auszüge

Höhe	Breite	Tiefe	Artikel-Nr.	passend zu	PG 1	PG 2	PG 3
482	550	471	W02K15455	123262 123261	1160	1220	1305
482	850	471	W02K15785	123292 123291	1225	1338	1432

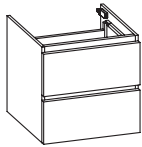

Waschtischunterschrank - Grifflos
mit Siphonausschnitt
2 Auszüge

Höhe	Breite	Tiefe	Artikel-Nr.	passend zu	PG 1	PG 2	PG 3
542	550	471	W01K15455	123262 123261	1185	1270	-
542	850	471	W01K15785	123292 123291	1255	1388	-

UNTERSCHRÄNKE FÜR MARKENKERAMIKEN

DURAVIT D-Code

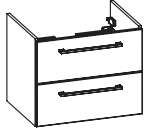

Waschtischunterschrank
mit Siphonausschnitt
2 Auszüge

Höhe	Breite	Tiefe	Artikel-Nr.	passend zu	PG 1	PG 2	PG 3
482	600	451	W02D03060	034265	1160	1220	1305

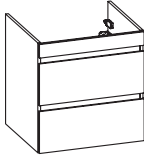

Waschtischunterschrank - Grifflos
mit Siphonausschnitt
2 Auszüge
1 Blende

Höhe	Breite	Tiefe	Artikel-Nr.	passend zu	PG 1	PG 2	PG 3
622	600	451	W01D03060	034265	1478	1625	-

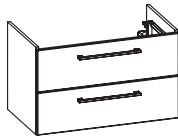

Waschtischunterschrank
mit Siphonausschnitt
2 Auszüge

Höhe	Breite	Tiefe	Artikel-Nr.	passend zu	PG 1	PG 2	PG 3
482	800	451	W02D03180	034285	1205	1298	1390
482	1000	451	W02D03210	034210	1340	1475	1578

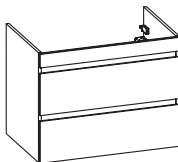

Waschtischunterschrank - Grifflos
mit Siphonausschnitt
2 Auszüge
1 Blende

Höhe	Breite	Tiefe	Artikel-Nr.	passend zu	PG 1	PG 2	PG 3
622	800	451	W01D03180	034285	1582	1780	-
622	1000	451	W01D03210	034210	1682	1930	-

UNTERSCHRÄNKE FÜR MARKENKERAMIKEN

DURAVIT D-Code

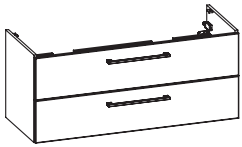

Waschtischunterschrank
mit Siphonausschnitt
2 Auszüge

Höhe	Breite	Tiefe	Artikel-Nr.	passend zu	PG 1	PG 2	PG 3
482	1150	451	W02D03311	034812	1398	1558	1665

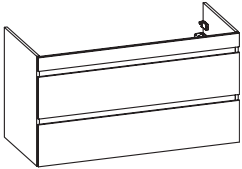

Waschtischunterschrank - Grifflos
mit Siphonausschnitt
2 Auszüge
1 Blende

Höhe	Breite	Tiefe	Artikel-Nr.	passend zu	PG 1	PG 2	PG 3
622	1150	450	W01D03311	034812	1855	2135	-

UNTERSCHRÄNKE FÜR MARKENKERAMIKEN

DURAVIT DuraStyle



Waschtischunterschrank
mit Siphonausschnitt
2 Auszüge

Höhe	Breite	Tiefe	Artikel-Nr.	passend zu	PG 1	PG 2	PG 3
482	750	450	W02D04275	232580	1205	1298	1390
482	950	450	W02D04595	232510	1312	1438	1538

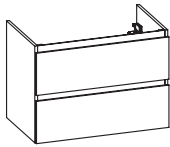

Waschtischunterschrank - Grifflos
mit Siphonausschnitt
2 Auszüge

Höhe	Breite	Tiefe	Artikel-Nr.	passend zu	PG 1	PG 2	PG 3
542	750	450	W01D04275	232580	1232	1345	-
542	950	450	W01D04595	232510	1330	1475	-



Waschtischunterschrank
mit Siphonausschnitt
2 Auszüge

Höhe	Breite	Tiefe	Artikel-Nr.	passend zu	PG 1	PG 2	PG 3
482	750	450	W02D04375	232680	1205	1298	1390
482	950	450	W02D04695	232610	1312	1438	1538

UNTERSCHRÄNKE FÜR MARKENKERAMIKEN

DURAVIT DuraStyle

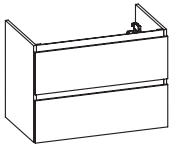

Waschtischunterschrank - Grifflos
mit Siphonausschnitt
2 Auszüge

Höhe	Breite	Tiefe	Artikel-Nr.	passend zu	PG 1	PG 2	PG 3
542	750	450	W01D04375	232680	1232	1345	-
542	950	450	W01D04695	232610	1330	1475	-

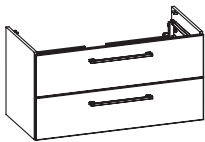

Waschtischunterschrank
mit Siphonausschnitt
2 Auszüge

Höhe	Breite	Tiefe	Artikel-Nr.	passend zu	PG 1	PG 2	PG 3
482	1150	450	W02D04711	232012	1298	1470	1574

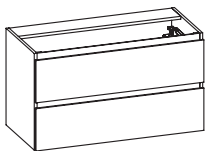

Waschtischunterschrank - Grifflos
mit Siphonausschnitt
2 Auszüge

Höhe	Breite	Tiefe	Artikel-Nr.	passend zu	PG 1	PG 2	PG 3
542	1150	450	W01D04711	232012	1415	1584	-

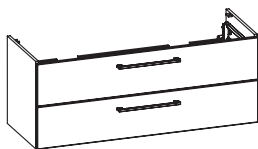

Waschtischunterschrank
mit Siphonausschnitt
2 Auszüge

Höhe	Breite	Tiefe	Artikel-Nr.	passend zu	PG 1	PG 2	PG 3
482	1250	450	W02D04812	233813	1388	1570	1680

DURAVIT DuraStyle

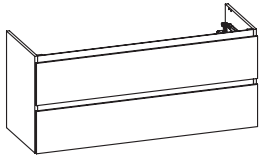

Waschtischunterschrank - Grifflos
mit Siphonausschnitt
2 Auszüge

Höhe	Breite	Tiefe	Artikel-Nr.		passend zu	PG 1	PG 2	PG 3
542	1250	450	W01D04812		233813	1480	1680	-

UNTERSCHRÄNKE FÜR MARKENKERAMIKEN

DURAVIT ME by Starck



Waschtischunterschrank
1 Drehtür
ohne Siphonausschnitt

Bitte Türanschlag links (L), rechts (R) angeben!

Höhe	Breite	Tiefe	Artikel-Nr.		passend zu	PG 1	PG 2	PG 3
482	400	281	W04D07040	L/R	072343	370	420	450

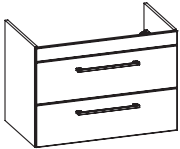

Waschtischunterschrank
mit Siphonausschnitt
2 Auszüge
1 Blende

Höhe	Breite	Tiefe	Artikel-Nr.		passend zu	PG 1	PG 2	PG 3
562	600	470	W02D05360		233663	1080	1155	1236
562	800	470	W02D05480		233683	1154	1265	1354
562	1000	470	W02D05510		233610	1255	1405	1502
562	1200	470	W02D05612		233612	1335	1495	1600

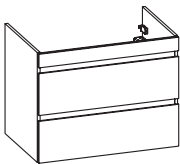

Waschtischunterschrank - Grifflos
mit Siphonausschnitt
2 Auszüge

Höhe	Breite	Tiefe	Artikel-Nr.		passend zu	PG 1	PG 2	PG 3
542	600	470	W01D05360		233663	1285	1412	-
542	800	470	W01D05480		233683	1355	1525	-
542	1000	470	W01D05510		233610	1505	1715	-
542	1200	470	W01D05612		233612	1580	1835	-

DURAVIT ME by Starck

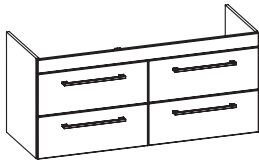

Waschtischunterschrank
mit Siphonausschnitt
4 Auszüge
2 Blenden

Höhe	Breite	Tiefe	Artikel-Nr.	passend zu	PG 1	PG 2	PG 3
562	1250	470	W02D0574L	233613	2425	2535	2712

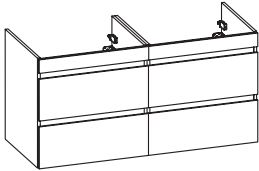

Waschtischunterschrank - Grifflos
mit Siphonausschnitt
4 Auszüge

Höhe	Breite	Tiefe	Artikel-Nr.	passend zu	PG 1	PG 2	PG 3
542	1250	470	W01D0574L	233613	2648	2912	-

UNTERSCHRÄNKE FÜR MARKENKERAMIKEN

DURAVIT Starck 3



Waschtischunterschrank
mit Siphonausschnitt
2 Auszüge
1 Blende

inkl. Raumparsiphon

Höhe	Breite	Tiefe	Artikel-Nr.	passend zu	PG 1	PG 2	PG 3
482	650	470	W02D00365	030470	1338	1415	1515
482	750	470	W02D00575	030480	1370	1468	1570
482	1000	470	W02D00710	030410	1488	1636	1750

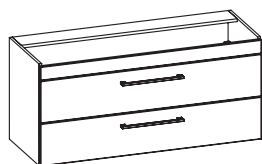

Waschtischunterschrank
mit Siphonausschnitt
2 Auszüge
1 Blende

Höhe	Breite	Tiefe	Artikel-Nr.	passend zu	PG 1	PG 2	PG 3
482	1250	470	W02D01112	033213	1540	1738	1860

UNTERSCHRÄNKE FÜR MARKENKERAMIKEN

DURAVIT Vero

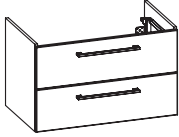

Waschtischunterschrank
2 Auszüge

inkl. Raumparsiphon

Höhe	Breite	Tiefe	Artikel-Nr.	passend zu	PG 1	PG 2	PG 3
482	450	450	W02D01745	045450	1205	1248	1335
482	550	450	W02D01855	045460	1224	1282	1372
482	650	450	W02D02665	045470	1240	1310	1402
482	750	450	W02D01975	045480	1262	1355	1450
482	800	450	W02D00680	032985	1085	1185	1268
482	950	450	W02D02095	045410	1215	1345	1438
490	1000	460	W02D00810	032910	1216	1355	1450
482	1100	450	W02D02411	045412	1220	1375	1470
482	1200	465	W02D01012	032912	1335	1495	1600

UNTERSCHRÄNKE FÜR MARKENKERAMIKEN

DURAVIT Vero



Waschtischunterschrank - Grifflos
mit Siphonausschnitt
2 Auszüge

inkl. Raumparsiphon

Höhe	Breite	Tiefe	Artikel-Nr.	passend zu	PG 1	PG 2	PG 3
542	450	449	W01D01745	045450	1220	1282	-
542	550	449	W01D01855	045460	1250	1320	-
542	650	449	W01D02665	045470	1268	1370	-
542	750	449	W01D01975	045480	1298	1405	-
542	800	465	W01D00680	032985	1298	1405	-
542	950	445	W01D02095	045410	1395	1525	-
542	1000	460	W01D00810	032910	1415	1575	-
542	1150	445	W01D02411	045412	1438	1615	-
542	1200	465	W01D01012	032912	1468	1656	-

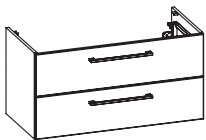

Waschtischunterschrank
2 Auszüge

inkl. Raumparsiphon

Höhe	Breite	Tiefe	Artikel-Nr.	passend zu	PG 1	PG 2	PG 3
482	950	450	W02D02395	045410	1215	1345	1438
482	1150	450	W02D02511	045412	1220	1375	1470

DURAVIT Vero

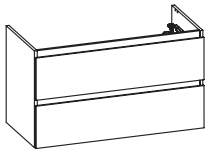

Waschtischunterschrank - Grifflos
mit Siphonausschnitt
2 Auszüge

inkl. Raumparsiphon

Höhe	Breite	Tiefe	Artikel-Nr.	passend zu	PG 1	PG 2	PG 3
542	950	445	W01D02395	045410	1395	1525	-
542	1150	445	W01D02511	045412	1438	1615	-

UNTERSCHRÄNKE FÜR MARKENKERAMIKEN

DURAVIT Verö Air



Waschtischunterschrank
mit Siphonausschnitt
2 Auszüge

inkl. Raumparsiphon

Höhe	Breite	Tiefe	Artikel-Nr.	passend zu	PG 1	PG 2	PG 3
482	450	449	W02D07745	235050	1205	1248	1335
482	550	449	W02D07855	235060	1224	1282	1372
482	650	449	W02D08565	235070	1240	1310	1402
482	750	449	W02D07975	235080	1262	1355	1450
482	950	449	W02D08095	235010	1375	1502	1606
482	1150	449	W02D08111	235012	1416	1578	1688

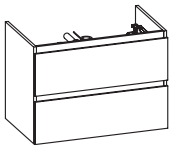

Waschtischunterschrank - Grifflos
mit Siphonausschnitt
2 Auszüge

inkl. Raumparsiphon

Höhe	Breite	Tiefe	Artikel-Nr.	passend zu	PG 1	PG 2	PG 3
542	450	449	W01D07745	235050	1220	1282	-
542	550	449	W01D07855	235060	1250	1320	-
542	650	449	W01D08565	235070	1268	1370	-
542	750	449	W01D07975	235080	1298	1405	-
542	950	449	W01D08095	235010	1395	1525	-
542	1150	449	W01D08111	235012	1438	1615	-

UNTERSCHRÄNKE FÜR MARKENKERAMIKEN

DURAVIT Vero Air

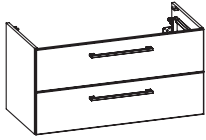

Waschtischunterschrank
mit Siphonausschnitt
2 Auszüge

inkl. Raumparsiphon

Höhe	Breite	Tiefe	Artikel-Nr.	passend zu	PG 1	PG 2	PG 3
482	950	449	W02D08095	235010	1375	1502	1606
482	1150	449	W02D08111	235012	1416	1578	1688

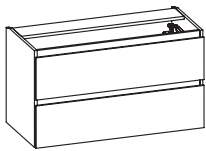

Waschtischunterschrank - Grifflos
mit Siphonausschnitt
2 Auszüge

inkl. Raumparsiphon

Höhe	Breite	Tiefe	Artikel-Nr.	passend zu	PG 1	PG 2	PG 3
542	950	449	W01D08095	235010	1395	1525	-
542	1150	449	W01D08111	235012	1438	1615	-

UNTERSCHRÄNKE FÜR MARKENKERAMIKEN

DURAVIT Viu

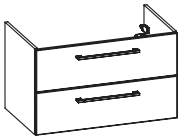

Waschtischunterschrank
mit Siphonausschnitt
2 Auszüge

Höhe	Breite	Tiefe	Artikel-Nr.	passend zu	PG 1	PG 2	PG 3
482	600	470	W02D08960	234463	1160	1220	1305
482	700	470	W02D09070	234473	1192	1275	1365
482	800	470	W02D09180	234483	1205	1298	1390
482	1000	470	W02D09210	234410	1340	1475	1578

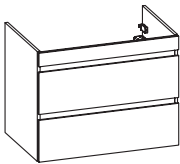

Waschtischunterschrank - Grifflos
mit Siphonausschnitt
2 Auszüge
1 Blende

Höhe	Breite	Tiefe	Artikel-Nr.	passend zu	PG 1	PG 2	PG 3
622	600	470	W01D08960	234463	1495	1642	-
622	700	470	W01D09070	234473	1525	1685	-
622	800	470	W01D09180	234483	1598	1798	-
622	1000	470	W01D09210	234410	1698	1948	-

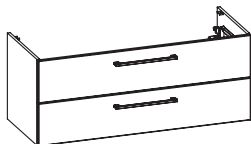

Waschtischunterschrank
mit Siphonausschnitt
2 Auszüge

Höhe	Breite	Tiefe	Artikel-Nr.	passend zu	PG 1	PG 2	PG 3
482	1200	470	W02D09312	234412	1425	1595	1705

DURAVIT Viu

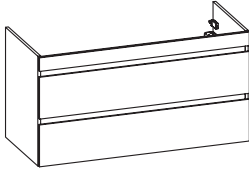

Waschtischunterschrank - Grifflos
 mit Siphonausschnitt
 2 Auszüge
 1 Blende

Höhe	Breite	Tiefe	Artikel-Nr.	passend zu	PG 1	PG 2	PG 3
622	1200	475	W01D09312	234412	1788	2085	-

UNTERSCHRÄNKE FÜR MARKENKERAMIKEN

DURAVIT DuraSquare



Waschtischunterschrank
mit Siphonausschnitt
2 Auszüge

inkl. Raumparsiphon

Höhe	Breite	Tiefe	Artikel-Nr.	passend zu	PG 1	PG 2	PG 3
482	550	390	W02D09655	235660	1224	1282	1372

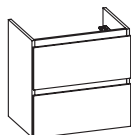

Waschtischunterschrank - Grifflos
mit Siphonausschnitt
2 Auszüge

inkl. Raumparsiphon

Höhe	Breite	Tiefe	Artikel-Nr.	passend zu	PG 1	PG 2	PG 3
542	550	390	W01D09655	235660	1250	1320	-



Waschtischunterschrank
mit Siphonausschnitt
2 Auszüge

inkl. Raumparsiphon

Höhe	Breite	Tiefe	Artikel-Nr.	passend zu	PG 1	PG 2	PG 3
482	550	460	W02D07355	235360	1224	1282	1372
482	750	460	W02D08375	235380	1262	1355	1450
482	950	460	W02D07495	235310	1375	1502	1606

UNTERSCHRÄNKE FÜR MARKENKERAMIKEN

DURAVIT DuraSquare



Waschtischunterschrank - Grifflos
mit Siphonausschnitt
2 Auszüge

inkl. Raumparsiphon

Höhe	Breite	Tiefe	Artikel-Nr.	passend zu	PG 1	PG 2	PG 3
542	550	460	W01D07355	235360	1250	1320	-
542	750	460	W01D08375	235380	1298	1405	-
542	950	460	W01D07495	235310	1395	1525	-

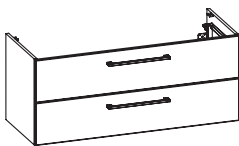

Waschtischunterschrank
mit Siphonausschnitt
2 Auszüge

inkl. 2x Raumparsiphon

Höhe	Breite	Tiefe	Artikel-Nr.	passend zu	PG 1	PG 2	PG 3
482	1150	460	W02D08611	235312	1536	1698	1815



Waschtischunterschrank - Grifflos
mit Siphonausschnitt
2 Auszüge

inkl. 2x Raumparsiphon

Höhe	Breite	Tiefe	Artikel-Nr.	passend zu	PG 1	PG 2	PG 3
542	1150	460	W01D08611	235312	1555	1740	-

UNTERSCHRÄNKE FÜR MARKENKERAMIKEN

VILLEROY & BOCH Avento

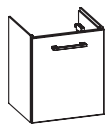

Waschtischunterschrank
ohne Siphonausschnitt
1 Drehtür

Bitte Türanschlag links (L), rechts (R) angeben!

Höhe	Breite	Tiefe	Artikel-Nr.	passend zu	PG 1	PG 2	PG 3	
486	410	351	W04V12342	L/R	735845	370	420	450

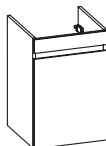

Waschtischunterschrank - Grifflos
ohne Siphonausschnitt
1 Drehtür
1 Blende

Bitte Türanschlag links (L), rechts (R) angeben!

Höhe	Breite	Tiefe	Artikel-Nr.	passend zu	PG 1	PG 2	PG 3	
622	410	350	W07V12342	L/R	735845	630	738	-



Waschtischunterschrank
mit Siphonausschnitt
2 Auszüge

Höhe	Breite	Tiefe	Artikel-Nr.	passend zu	PG 1	PG 2	PG 3	
482	520	351	W02V12452		4A0055	1160	1220	1305

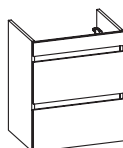

Waschtischunterschrank - Grifflos
2 Auszüge
1 Blende

inkl. Raumsiphon

Höhe	Breite	Tiefe	Artikel-Nr.	passend zu	PG 1	PG 2	PG 3	
622	520	350	W01V12452		4A0055	1405	1535	-

UNTERSCHRÄNKE FÜR MARKENKERAMIKEN

VILLEROY & BOCH Avento

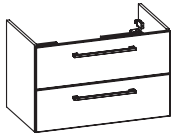

Waschtischunterschrank
mit Siphonausschnitt
2 Auszüge

Höhe	Breite	Tiefe	Artikel-Nr.	passend zu	PG 1	PG 2	PG 3
482	560	445	W02V12556	415860	1124	1198	1282
482	615	445	W02V12661	415865	1160	1220	1305
482	760	445	W02V12776	415680	1190	1300	1392
482	960	445	W02V12896	4156A5	1315	1465	1568

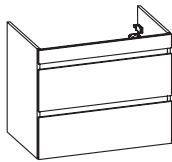

Waschtischunterschrank - Grifflos
2 Auszüge
1 Blende

inkl. Raumparsiphon

Höhe	Breite	Tiefe	Artikel-Nr.	passend zu	PG 1	PG 2	PG 3
622	565	445	W01V12556	415860	1468	1595	-
622	615	445	W01V12661	415865	1468	1595	-
622	760	445	W01V12776	415680	1568	1755	-
622	960	445	W01V12896	4156A5	1655	1890	-

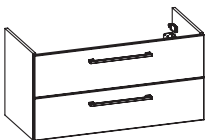

Waschtischunterschrank
mit Siphonausschnitt
2 Auszüge

Höhe	Breite	Tiefe	Artikel-Nr.	passend zu	PG 1	PG 2	PG 3
482	960	445	W02V12996	4156A4	1315	1465	1568

UNTERSCHRÄNKE FÜR MARKENKERAMIKEN

VILLEROY & BOCH Avento



Waschtischunterschrank - Grifflos

2 Auszüge
1 Blende

inkl. Raumsiphon

Höhe	Breite	Tiefe	Artikel-Nr.	passend zu	PG 1	PG 2	PG 3
622	960	445	W01V12996	4156A4	1655	1890	-

VILLEROY & BOCH Finion

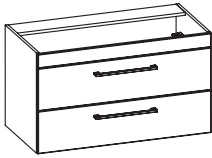

Waschtischunterschrank
mit Siphonausschnitt
2 Auszüge
1 Blende

Höhe	Breite	Tiefe	Artikel-Nr.	passend zu	PG 1	PG 2	PG 3
562	780	496	W02V16778	416481	1312	1416	1515
562	980	496	W02V17098	4164A2	1440	1585	1695
562	1180	496	W02V17411	4164C2	1500	1685	1802

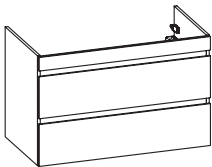

Waschtischunterschrank - Grifflos
mit Siphonausschnitt
2 Auszüge
1 Blende

Höhe	Breite	Tiefe	Artikel-Nr.	passend zu	PG 1	PG 2	PG 3
622	780	495	W01V16778	416481	1615	1808	-
622	980	495	W01V17098	4164A2	1705	1948	-
622	1180	495	W01V17411	4164C2	1795	2085	-

UNTERSCHRÄNKE FÜR MARKENKERAMIKEN

VILLEROY & BOCH Subway 2.0



Waschtischunterschrank
1 Drehtür
ohne Siphonausschnitt

Bitte Türanschlag links (L), rechts (R) angeben!

Höhe	Breite	Tiefe	Artikel-Nr.		passend zu	PG 1	PG 2	PG 3
482	400	359	W04V07840	L/R	731545	370	420	450

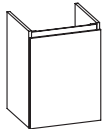

Waschtischunterschrank - Grifflos
1 Drehtür
ohne Siphonausschnitt

Bitte Türanschlag links (L), rechts (R) angeben!

Höhe	Breite	Tiefe	Artikel-Nr.		passend zu	PG 1	PG 2	PG 3
542	400	359	W07V07840	L/R	731545	436	500	-

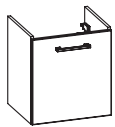

Waschtischunterschrank
1 Drehtür
ohne Siphonausschnitt

Bitte Türanschlag links (L), rechts (R) angeben!

Höhe	Breite	Tiefe	Artikel-Nr.		passend zu	PG 1	PG 2	PG 3
482	450	369	W04V07945	L/R	731550	416	476	508

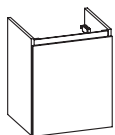

Waschtischunterschrank - Grifflos
1 Drehtür
ohne Siphonausschnitt

Bitte Türanschlag links (L), rechts (R) angeben!

Höhe	Breite	Tiefe	Artikel-Nr.		passend zu	PG 1	PG 2	PG 3
542	450	369	W07V07945	L/R	731550	468	548	-

UNTERSCHRÄNKE FÜR MARKENKERAMIKEN

VILLEROY & BOCH Subway 2.0



Waschtischunterschrank
mit Siphonausschnitt
2 Auszüge

Höhe	Breite	Tiefe	Artikel-Nr.	passend zu	PG 1	PG 2	PG 3
482	500	414	W02V06150	711355	1135	1185	1268

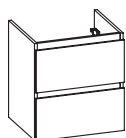

Waschtischunterschrank - Grifflos
mit Siphonausschnitt
2 Auszüge

Höhe	Breite	Tiefe	Artikel-Nr.	passend zu	PG 1	PG 2	PG 3
542	500	414	W01V06150	711355	1160	1235	-



Waschtischunterschrank
mit Siphonausschnitt
2 Auszüge

Höhe	Breite	Tiefe	Artikel-Nr.	passend zu	PG 1	PG 2	PG 3
482	550	444	W02V06455	711360	1160	1220	1305
482	600	445	W02V06760	711365	1160	1220	1305
482	750	440	W02V06975	717580	1098	1195	1280
482	950	440	W02V07195	7175A0	1215	1345	1438

UNTERSCHRÄNKE FÜR MARKENKERAMIKEN

VILLEROY & BOCH Subway 2.0

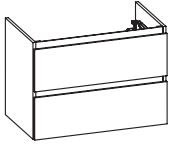

Waschtischunterschrank - Grifflos
mit Siphonausschnitt
2 Auszüge

Höhe	Breite	Tiefe	Artikel-Nr.	passend zu	PG 1	PG 2	PG 3
542	550	444	W01V06455	711360	1185	1270	-
542	600	445	W01V06760	711365	1185	1270	-
542	750	450	W01V06975	717580	1232	1345	-
542	950	450	W01V07195	7175A0	1330	1475	-

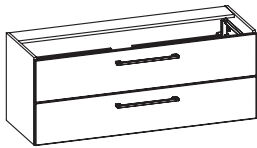

Waschtischunterschrank
mit Siphonausschnitt
2 Auszüge

Höhe	Breite	Tiefe	Artikel-Nr.	passend zu	PG 1	PG 2	PG 3
490	1250	440	W02V07312	7176D2	1335	1495	1600

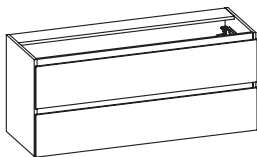

Waschtischunterschrank - Grifflos
mit Siphonausschnitt
2 Auszüge

Höhe	Breite	Tiefe	Artikel-Nr.	passend zu	PG 1	PG 2	PG 3
542	1250	440	W01V07312	7176D2	1455	1654	-

VILLEROY & BOCH Subway 2.0

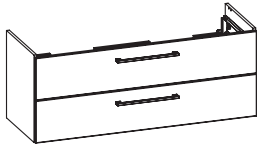

Waschtischunterschrank
mit Siphonausschnitt
2 Auszüge

Höhe	Breite	Tiefe	Artikel-Nr.	passend zu	PG 1	PG 2	PG 3
482	1250	450	W02V07712	7175D0	1335	1495	1600

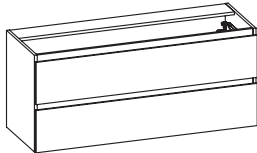

Waschtischunterschrank - Grifflos
mit Siphonausschnitt
2 Auszüge

Höhe	Breite	Tiefe	Artikel-Nr.	passend zu	PG 1	PG 2	PG 3
542	1250	450	W01V07712	7175D0	1480	1680	-

UNTERSCHRÄNKE FÜR MARKENKERAMIKEN

VILLEROY & BOCH Venticello

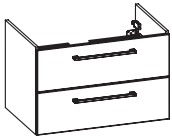

Waschtischunterschrank
mit Siphonausschnitt
2 Auszüge

Höhe	Breite	Tiefe	Artikel-Nr.	passend zu	PG 1	PG 2	PG 3
482	550	480	W02V11955	412460	1068	1135	1214
482	600	480	W02V12160	412465	1160	1220	1305
482	750	480	W02V10475	41048L	1136	1240	1328
482	950	480	W02V10695	4104AL	1260	1405	1502
482	1150	480	W02V11211	4104CL	1320	1498	1604

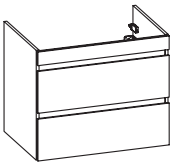

Waschtischunterschrank - Grifflos
mit Siphonausschnitt
2 Auszüge
1 Blende

Höhe	Breite	Tiefe	Artikel-Nr.	passend zu	PG 1	PG 2	PG 3
622	550	480	W01V11955	412460	1470	1605	-
622	600	480	W01V12160	412465	1490	1638	-
622	750	480	W01V10475	41048L	1585	1770	-
622	950	480	W01V10695	4104AL	1675	1905	-
622	1150	480	W01V11211	4104CL	1760	2045	-

VILLEROY & BOCH Venticello



Waschtischunterschrank
mit Siphonausschnitt
2 Auszüge

Höhe	Breite	Tiefe	Artikel-Nr.	passend zu	PG 1	PG 2	PG 3
482	950	480	W02V10895	4134L1	1312	1438	1538

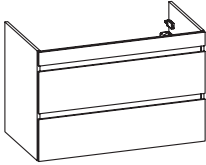

Waschtischunterschrank - Grifflos
mit Siphonausschnitt
2 Auszüge
1 Blende

Höhe	Breite	Tiefe	Artikel-Nr.	passend zu	PG 1	PG 2	PG 3
622	950	480	W01V10895	4134L1	1675	1905	-



Waschtischunterschrank
mit Siphonausschnitt
2 Auszüge

Höhe	Breite	Tiefe	Artikel-Nr.	passend zu	PG 1	PG 2	PG 3
482	950	480	W02V11095	4134R1	1312	1438	1538

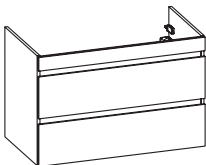

Waschtischunterschrank - Grifflos
mit Siphonausschnitt
2 Auszüge
1 Blende

Höhe	Breite	Tiefe	Artikel-Nr.	passend zu	PG 1	PG 2	PG 3
622	950	480	W01V11095	4134R1	1675	1905	-

UNTERSCHRÄNKE FÜR MARKENKERAMIKEN

VILLEROY & BOCH Venticello



Waschtischunterschrank
mit Siphonausschnitt
2 Auszüge

Höhe	Breite	Tiefe	Artikel-Nr.	passend zu	PG 1	PG 2	PG 3
482	950	480	W02V11795	4104AK	1312	1438	1538
482	1150	480	W02V11411	4104CK	1320	1498	1604

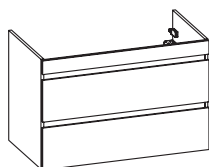

Waschtischunterschrank - Grifflos
mit Siphonausschnitt
2 Auszüge
1 Blende

Höhe	Breite	Tiefe	Artikel-Nr.	passend zu	PG 1	PG 2	PG 3
622	950	480	W01V11795	4104AK	1675	1905	-
622	1150	480	W01V11411	4104CK	1760	2045	-



Waschtischunterschrank
mit Siphonausschnitt
2 Auszüge

Höhe	Breite	Tiefe	Artikel-Nr.	passend zu	PG 1	PG 2	PG 3
482	1250	480	W02V11612	4111DL	1425	1600	1712

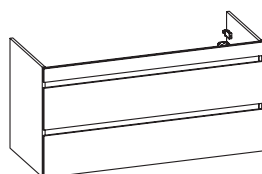

Waschtischunterschrank - Grifflos
mit Siphonausschnitt
2 Auszüge
1 Blende

Höhe	Breite	Tiefe	Artikel-Nr.	passend zu	PG 1	PG 2	PG 3
622	1250	480	W01V11612	4111DL	1900	2210	-

UNTERSCHRÄNKE FÜR MARKENKERAMIKEN

VILLEROY & BOCH Collaro



Waschtischunterschrank
1 Drehtür
ohne Siphonausschnitt

Bitte Türanschlag links (L), rechts (R) angeben!

Höhe	Breite	Tiefe	Artikel-Nr.		Hersteller-Nr.	PG 1	PG 2	PG 3
482	400	340	W04V20140	L/R	433445	370	420	450

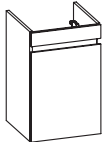

Waschtischunterschrank - Grifflos
1 Drehtür
ohne Siphonausschnitt

Bitte Türanschlag links (L), rechts (R) angeben!

Höhe	Breite	Tiefe	Artikel-Nr.		Hersteller-Nr.	PG 1	PG 2	PG 3
542	400	350	W07V20140	L/R	433445	515	615	-



Waschtischunterschrank
1 Drehtür
ohne Siphonausschnitt

Bitte Türanschlag links (L), rechts (R) angeben!

Höhe	Breite	Tiefe	Artikel-Nr.		Hersteller-Nr.	PG 1	PG 2	PG 3
482	450	370	W04V20245	L/R	433450	416	476	508

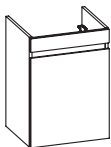

Waschtischunterschrank - Grifflos
1 Drehtür
ohne Siphonausschnitt

Bitte Türanschlag links (L), rechts (R) angeben!

Höhe	Breite	Tiefe	Artikel-Nr.		Hersteller-Nr.	PG 1	PG 2	PG 3
542	450	375	W07V20245	L/R	433450	515	615	-

UNTERSCHRÄNKE FÜR MARKENKERAMIKEN

VILLEROY & BOCH Collaro



Waschtischunterschrank
mit Siphonausschnitt
2 Auszüge

Höhe	Breite	Tiefe	Artikel-Nr.	Hersteller-Nr.	PG 1	PG 2	PG 3
482	500	410	W02V20350	4A3355	1135	1185	1268

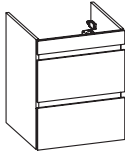

Waschtischunterschrank - Grifflos
mit Siphonausschnitt
2 Auszüge
1 Blende

Höhe	Breite	Tiefe	Artikel-Nr.	Hersteller-Nr.	PG 1	PG 2	PG 3
622	500	410	W01V20350	4A3355	1425	1545	-

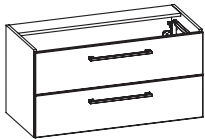

Waschtischunterschrank
mit Siphonausschnitt
2 Auszüge

Höhe	Breite	Tiefe	Artikel-Nr.	Hersteller-Nr.	PG 1	PG 2	PG 3
482	550	440	W02V20455	4A3360	1160	1220	1305
482	750	440	W02V20575	4A3380	1205	1298	1390
482	950	440	W02V20695	4A33A5	1312	1438	1538
482	1160	440	W02V20711	4A33C5	1360	1518	1624

VILLEROY & BOCH Collaro

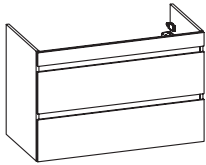

Waschtischunterschrank - Grifflos
mit Siphonausschnitt
2 Auszüge
1 Blende

Höhe	Breite	Tiefe	Artikel-Nr.	Hersteller-Nr.	PG 1	PG 2	PG 3
622	550	440	W01V20455	4A3360	1450	1585	-
622	750	440	W01V20575	4A3380	1562	1748	-
622	950	440	W01V20695	4A33A5	1648	1882	-
622	1160	440	W01V20711	4A33C5	1738	2025	-

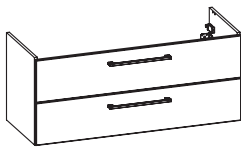

Waschtischunterschrank
mit Siphonausschnitt
2 Auszüge

Höhe	Breite	Tiefe	Artikel-Nr.	Hersteller-Nr.	PG 1	PG 2	PG 3
482	1160	440	W02V20811	4A33C4	1360	1518	1624

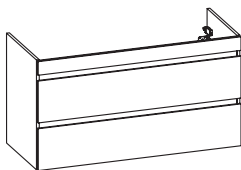

Waschtischunterschrank - Grifflos
mit Siphonausschnitt
2 Auszüge
1 Blende

Höhe	Breite	Tiefe	Artikel-Nr.	Hersteller-Nr.	PG 1	PG 2	PG 3
622	1160	440	W01V20811	4A33C4	1738	2025	-

UNTERSCHRÄNKE FÜR MARKENKERAMIKEN

VILLEROY & BOCH Collaro

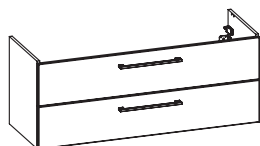

Waschtischunterschrank
mit Siphonausschnitt
2 Auszüge

Höhe	Breite	Tiefe	Artikel-Nr.	Hersteller-Nr.	PG 1	PG 2	PG 3
482	1250	440	W02V20912	4A34D4	1415	1594	1705



Waschtischunterschrank - Grifflos
mit Siphonausschnitt
2 Auszüge
1 Blende

Höhe	Breite	Tiefe	Artikel-Nr.	Hersteller-Nr.	PG 1	PG 2	PG 3
622	1250	440	W01V20912	4A34D4	1865	2175	-

VILLEROY & BOCH Memento 2.0



Waschtischunterschrank
mit Siphonausschnitt
2 Auszüge

inkl. Raumparsiphon

Höhe	Breite	Tiefe	Artikel-Nr.	passend zu	PG 1	PG 2	PG 3
490	450	390	W02V18745	4A2250	1205	1248	1335
490	550	390	W02V18955	4A2260	1224	1282	1372

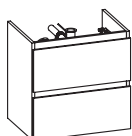

Waschtischunterschrank - Grifflos
mit Siphonausschnitt
2 Auszüge

inkl. Raumparsiphon

Höhe	Breite	Tiefe	Artikel-Nr.	passend zu	PG 1	PG 2	PG 3
542	450	390	W01V18745	4A2250	1220	1282	-
542	550	390	W01V18955	4A2260	1250	1320	-



Waschtischunterschrank
mit Siphonausschnitt
2 Auszüge

inkl. Raumparsiphon

Höhe	Breite	Tiefe	Artikel-Nr.	passend zu	PG 1	PG 2	PG 3
490	750	440	W02V19175	4A2280	1262	1355	1450
490	950	440	W02V19395	4A22A5	1375	1502	1606
490	1150	440	W02V19711	4A22C5	1416	1578	1688

UNTERSCHRÄNKE FÜR MARKENKERAMIKEN

VILLEROY & BOCH Memento 2.0

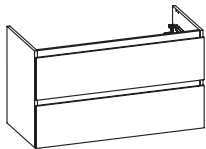

Waschtischunterschrank - Grifflos
mit Siphonausschnitt
2 Auszüge

inkl. Raumparsiphon

Höhe	Breite	Tiefe	Artikel-Nr.	passend zu	PG 1	PG 2	PG 3
542	750	440	W01V19175	4A2280	1298	1405	-
542	950	440	W01V19395	4A22A5	1395	1525	-
542	1150	440	W01V19711	4A22C5	1438	1615	-

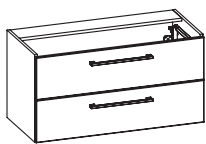

Waschtischunterschrank
mit Siphonausschnitt
2 Auszüge

inkl. Raumparsiphon

Höhe	Breite	Tiefe	Artikel-Nr.	passend zu	PG 1	PG 2	PG 3
490	950	440	W02V19595	4A22A4	1375	1502	1606
490	1150	440	W02V19911	4A22C4	1416	1578	1688

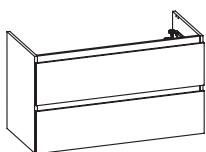

Waschtischunterschrank - Grifflos
mit Siphonausschnitt
2 Auszüge

inkl. Raumparsiphon

Höhe	Breite	Tiefe	Artikel-Nr.	passend zu	PG 1	PG 2	PG 3
542	950	440	W01V19595	4A22A4	1395	1525	-
542	1150	440	W01V19911	4A22C4	1438	1615	-

UNTERSCHRÄNKE FÜR MARKENKERAMIKEN

VILLEROY & BOCH Subway 3.0



Waschtischunterschrank
1 Drehtür

Höhe	Breite	Tiefe	Artikel-Nr.		passend zu	PG 1	PG 2	PG 3
482	340	290	W04V21234	L/R	437037 437038	385	428	458

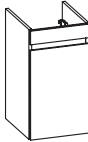

Waschtischunterschrank - Grifflos
1 Drehtür
ohne Siphonausschnitt
1 Blende

Bitte Türanschlag links (L), rechts (R) angeben!

Höhe	Breite	Tiefe	Artikel-Nr.		passend zu	PG 1	PG 2	PG 3
622	340	290	W07V21234	L/R	437037 437038	630	738	-



Waschtischunterschrank
1 Drehtür

Höhe	Breite	Tiefe	Artikel-Nr.		passend zu	PG 1	PG 2	PG 3
482	400	355	W04V21440	L/R	437045 437046	410	465	498

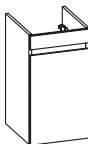

Waschtischunterschrank - Grifflos
1 Drehtür
ohne Siphonausschnitt
1 Blende

Bitte Türanschlag links (L), rechts (R) angeben!

Höhe	Breite	Tiefe	Artikel-Nr.		passend zu	PG 1	PG 2	PG 3
622	400	355	W07V21440	L/R	437045 437046	630	738	-

UNTERSCHRÄNKE FÜR MARKENKERAMIKEN

VILLEROY & BOCH Subway 3.0



Waschtischunterschrank
2 Auszüge
mit Siphonausschnitt

Höhe	Breite	Tiefe	Artikel-Nr.	passend zu	PG 1	PG 2	PG 3
482	450	385	W02V21645	437050 437051	1130	1175	1225

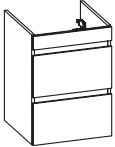

Waschtischunterschrank - Grifflos
mit Siphonausschnitt
2 Auszüge
1 Blende

Höhe	Breite	Tiefe	Artikel-Nr.	passend zu	PG 1	PG 2	PG 3
622	450	385	W01V21645	437050 437051	1388	1498	-



Waschtischunterschrank
mit Siphonausschnitt
2 Auszüge

Höhe	Breite	Tiefe	Artikel-Nr.	passend zu	PG 1	PG 2	PG 3
482	510	420	W02V21851	4A7055 4A7056 4A7058	1200	1260	1325

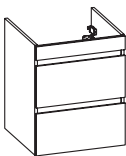

Waschtischunterschrank - Grifflos
mit Siphonausschnitt
2 Auszüge
1 Blende

Höhe	Breite	Tiefe	Artikel-Nr.	passend zu	PG 1	PG 2	PG 3
622	510	420	W01V21851	4A7055 4A7056 4A7058	1415	1542	-

VILLEROY & BOCH Subway 3.0

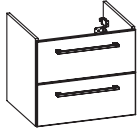

Waschtischunterschrank
mit Siphonausschnitt
2 Auszüge

Höhe	Breite	Tiefe	Artikel-Nr.	passend zu	PG 1	PG 2	PG 3
482	560	455	W02V22156	4A7060 4A7061 4A7063	1236	1305	1375
482	750	455	W02V22775	4A7080 4A7081 4A7083	1315	1415	1485

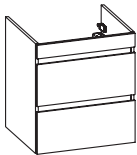

Waschtischunterschrank - Grifflos
mit Siphonausschnitt
2 Auszüge
1 Blende

Höhe	Breite	Tiefe	Artikel-Nr.	passend zu	PG 1	PG 2	PG 3
622	560	455	W01V22156	4A7060 4A7061 4A7063	1458	1595	-
622	750	455	W01V22775	4A7080 4A7081 4A7083	1566	1752	-



Waschtischunterschrank
mit Siphonausschnitt
2 Auszüge

Höhe	Breite	Tiefe	Artikel-Nr.	passend zu	PG 1	PG 2	PG 3
482	610	455	W02V22461	4A7065 4A7066 4A7068	1254	1330	1398

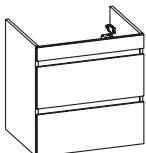

Waschtischunterschrank - Grifflos
mit Siphonausschnitt
2 Auszüge
1 Blende

Höhe	Breite	Tiefe	Artikel-Nr.	passend zu	PG 1	PG 2	PG 3
622	615	455	W01V22461	4A7065 4A7066 4A7068	1480	1630	-

UNTERSCHRÄNKE FÜR MARKENKERAMIKEN

VILLEROY & BOCH Subway 3.0

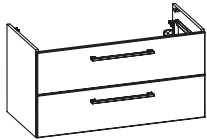

Waschtischunterschrank
mit Siphonausschnitt
2 Auszüge

Höhe	Breite	Tiefe	Artikel-Nr.	passend zu	PG 1	PG 2	PG 3
482	950	455	W02V23095	4A70A5 4A70A2 4A70A3	1455	1594	1680

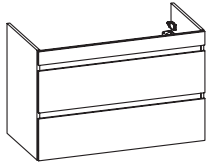

Waschtischunterschrank - Grifflos
mit Siphonausschnitt
2 Auszüge
1 Blende

Höhe	Breite	Tiefe	Artikel-Nr.	passend zu	PG 1	PG 2	PG 3
622	950	455	W01V23095	4A70A5 4A70A2 4A70A3	1652	1886	-

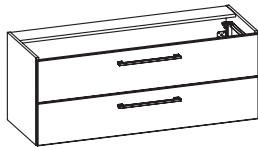

Waschtischunterschrank
mit Siphonausschnitt
2 Auszüge

Höhe	Breite	Tiefe	Artikel-Nr.	passend zu	PG 1	PG 2	PG 3
482	1250	455	W02V23312	4A70D5 4A70D2 4A70D3 4A70D4	1555	1748	1855



Waschtischunterschrank - Grifflos
mit Siphonausschnitt
2 Auszüge
1 Blende

Höhe	Breite	Tiefe	Artikel-Nr.	passend zu	PG 1	PG 2	PG 3
622	1250	455	W01V23312	4A70D5 4A70D2 4A70D3 4A70D4	1780	2090	-

VILLEROY & BOCH Subway 3.0

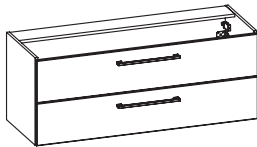

Waschtischunterschrank
2 Auszüge
mit Siphonausschnitt

Höhe	Breite	Tiefe	Artikel-Nr.	passend zu	PG 1	PG 2	PG 3
482	1250	455	W02V23712	4A71D5 4A71D1 4A71D3	1585	1778	1890



Waschtischunterschrank - Grifflos
mit Siphonausschnitt
2 Auszüge
1 Blende

Höhe	Breite	Tiefe	Artikel-Nr.	passend zu	PG 1	PG 2	PG 3
622	1250	455	W01V23712	4A71D5 4A71D1 4A71D3	1880	2188	-

UNTERSCHRÄNKE FÜR MARKENKERAMIKEN

IDEAL STANDARD Connect Air

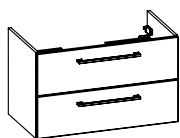

Waschtischunterschrank
mit Siphonausschnitt
2 Auszüge

Höhe	Breite	Tiefe	Artikel-Nr.	passend zu	PG 1	PG 2	PG 3
482	600	440	W02I06160	E0289	1100	1175	1256
482	800	435	W02I06280	E0279	1130	1240	1328
482	990	435	W02I06399	E0274	1250	1395	1494

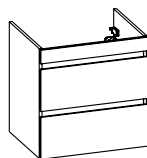

Waschtischunterschrank - Grifflos
mit Siphonausschnitt
1 Blende
2 Auszüge

Höhe	Breite	Tiefe	Artikel-Nr.	passend zu	PG 1	PG 2	PG 3
622	600	435	W01I06160	E0289	1265	1395	-
622	800	435	W01I06280	E0279	1338	1505	-

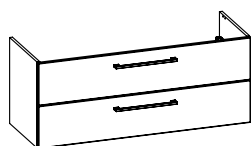

Waschtischunterschrank
mit Siphonausschnitt
2 Auszüge

Höhe	Breite	Tiefe	Artikel-Nr.	passend zu	PG 1	PG 2	PG 3
482	1200	435	W02I07812	E0273	1425	1595	1075

IDEAL STANDARD Connect Air

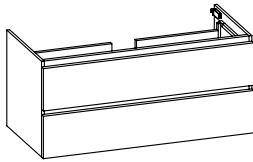

Waschtischunterschrank - Grifflos
mit Siphonausschnitt
2 Auszüge

Höhe	Breite	Tiefe	Artikel-Nr.	passend zu	PG 1	PG 2	PG 3
542	990	440	W01106399	E0274	1472	1682	-
542	1200	435	W01107812	E0273	1565	1820	-

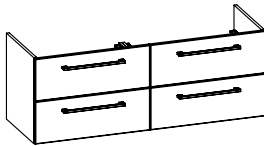

Waschtischunterschrank
mit Siphonausschnitt
4 Auszüge

Höhe	Breite	Tiefe	Artikel-Nr.	passend zu	PG 1	PG 2	PG 3
482	1290	435	W0210644L	E0272	2425	2535	2712

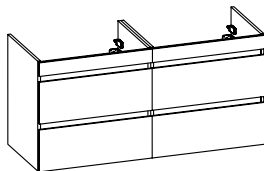

Waschtischunterschrank - Grifflos
mit Siphonausschnitt
4 Auszüge

Höhe	Breite	Tiefe	Artikel-Nr.	passend zu	PG 1	PG 2	PG 3
542	1300	435	W0110644L	E0272	2615	2890	-

UNTERSCHRÄNKE FÜR MARKENKERAMIKEN

IDEAL STANDARD Connect Air Cube



Waschtischunterschrank
mit Siphonausschnitt
2 Auszüge

inkl. Raumparsiphon

Höhe	Breite	Tiefe	Artikel-Nr.	passend zu	PG 1	PG 2	PG 3
482	440	400	W02I06844	E0301	1205	1248	1335



Waschtischunterschrank - Grifflos
mit Siphonausschnitt
2 Auszüge

inkl. Raumparsiphon

Höhe	Breite	Tiefe	Artikel-Nr.	passend zu	PG 1	PG 2	PG 3
542	440	400	W01I06844	E0301	1220	1282	-



Waschtischunterschrank
mit Siphonausschnitt
2 Auszüge

inkl. Raumparsiphon

Höhe	Breite	Tiefe	Artikel-Nr.	passend zu	PG 1	PG 2	PG 3
482	470	410	W02I06947	E0299	1205	1248	1335
482	530	410	W02I07053	E0298	1224	1282	1372
482	580	405	W02I07158	E0297	1238	1302	1392

IDEAL STANDARD Connect Air Cube

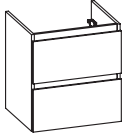

Waschtischunterschrank - Grifflos
mit Siphonausschnitt
2 Auszüge

inkl. Raumparsiphon

Höhe	Breite	Tiefe	Artikel-Nr.	passend zu	PG 1	PG 2	PG 3
542	470	410	W01106947	E0299	1220	1282	-
542	530	410	W01107053	E0298	1250	1320	-
542	580	405	W01107158	E0297	1255	1345	-

UNTERSCHRÄNKE FÜR MARKENKERAMIKEN

IDEAL STANDARD Strada II

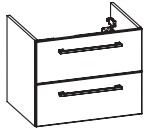

Waschtischunterschrank
mit Siphonausschnitt
2 Auszüge

Höhe	Breite	Tiefe	Artikel-Nr.	passend zu	PG 1	PG 2	PG 3
482	500	440	W02I08250	T2988	1135	1185	1268
482	600	440	W02I08360	T2991	1160	1220	1305
482	800	440	W02I08480	T3003	1205	1298	1390
482	1000	440	W02I08510	T3004	1340	1475	1578

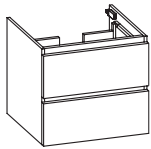

Waschtischunterschrank - Grifflos
mit Siphonausschnitt
2 Auszüge

Höhe	Breite	Tiefe	Artikel-Nr.	passend zu	PG 1	PG 2	PG 3
542	500	440	W01I08250	T2988	1230	1335	-
542	600	440	W01I08360	T2991	1265	1395	-

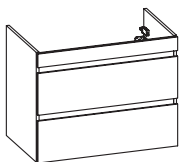

Waschtischunterschrank - Grifflos
mit Siphonausschnitt
2 Auszüge
1 Blende

Höhe	Breite	Tiefe	Artikel-Nr.	passend zu	PG 1	PG 2	PG 3
622	800	435	W01I08480	T3003	1510	1710	-
622	950	440	W01I08595	T3004	1604	1840	-

IDEAL STANDARD Strada II

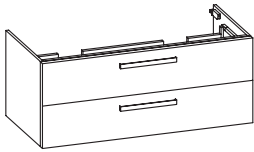

Waschtischunterschrank
mit Siphonausschnitt
2 Auszüge

Höhe	Breite	Tiefe	Artikel-Nr.	passend zu	PG 1	PG 2	PG 3
482	1200	440	W02I08612	T3005	1425	1595	1705

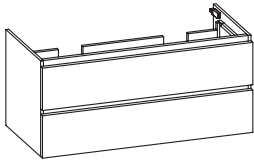

Waschtischunterschrank - Grifflos
mit Siphonausschnitt
2 Auszüge

Höhe	Breite	Tiefe	Artikel-Nr.	passend zu	PG 1	PG 2	PG 3
542	1200	435	W01I08612	T3005	1565	1820	-

UNTERSCHRÄNKE FÜR MARKENKERAMIKEN

LAUFEN Pro A



Waschtischunterschrank
1 Drehtür
ohne Siphonausschnitt

Bitte Türanschlag links (L), rechts (R) angeben!

Höhe	Breite	Tiefe	Artikel-Nr.		passend zu	PG 1	PG 2	PG 3
482	380	315	W03L02538	L/R	811951	320	370	396

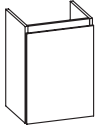

Waschtischunterschrank - Grifflos
1 Drehtür
ohne Siphonausschnitt

Bitte Türanschlag links (L), rechts (R) angeben!

Höhe	Breite	Tiefe	Artikel-Nr.		passend zu	PG 1	PG 2	PG 3
542	380	315	W07L02538	L/R	811951	436	500	-



Waschtischunterschrank
mit Siphonausschnitt
2 Auszüge

inkl. Raumparsiphon

Höhe	Breite	Tiefe	Artikel-Nr.		passend zu	PG 1	PG 2	PG 3
482	470	450	W02L02647		818951	1170	1230	1316
482	530	450	W02L02753		818952	1055	1115	1192
482	580	450	W02L04058		818953	1202	1278	1366
482	750	450	W02L02875		813956	1098	1195	1280
482	950	450	W02L02995		813958	1216	1345	1438

UNTERSCHRÄNKE FÜR MARKENKERAMIKEN

LAUFEN Pro A



Waschtischunterschrank - Grifflos
mit Siphonausschnitt
2 Auszüge

inkl. Raumparsiphon

Höhe	Breite	Tiefe	Artikel-Nr.	passend zu	PG 1	PG 2	PG 3
542	470	450	W01L02647	818951	1220	1282	-
542	530	450	W01L02753	818952	1250	1320	-
542	580	450	W01L04058	818953	1255	1345	-
542	750	450	W01L02875	813956	1298	1405	-
542	950	450	W01L02995	813958	1395	1525	-

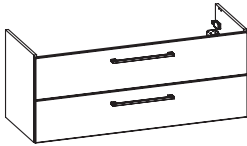

Waschtischunterschrank
mit Siphonausschnitt
2 Auszüge

inkl. Raumparsiphon

Höhe	Breite	Tiefe	Artikel-Nr.	passend zu	PG 1	PG 2	PG 3
482	1200	450	W02L03012	814967	1330	1495	1600



Waschtischunterschrank - Grifflos
mit Siphonausschnitt
2 Auszüge

inkl. 2x Raumparsiphon

Höhe	Breite	Tiefe	Artikel-Nr.	passend zu	PG 1	PG 2	PG 3
542	1200	450	W01L03012	814967	1555	1740	-

UNTERSCHRÄNKE FÜR MARKENKERAMIKEN

LAUFEN Pro S



Waschtischunterschrank

1 Drehtür
ohne Siphonausschnitt

Bitte Türanschlag links (L), rechts (R) angeben!

Höhe	Breite	Tiefe	Artikel-Nr.		passend zu	PG 1	PG 2	PG 3
482	400	320	W03L05040	L/R	815961	465	540	578

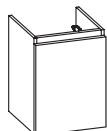

Waschtischunterschrank - Grifflos

1 Drehtür
ohne Siphonausschnitt

Bitte Türanschlag links (L), rechts (R) angeben!

Höhe	Breite	Tiefe	Artikel-Nr.		passend zu	PG 1	PG 2	PG 3
542	400	320	W07L05040	L/R	815961	515	615	-



Waschtischunterschrank

1 Drehtür
ohne Siphonausschnitt

Bitte Türanschlag links (L), rechts (R) angeben!

Höhe	Breite	Tiefe	Artikel-Nr.		passend zu	PG 1	PG 2	PG 3
482	440	265	W03L04844	L/R	815954	380	507	542

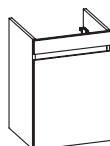

Waschtischunterschrank - Grifflos

1 Blende
1 Drehtür
ohne Siphonausschnitt

Bitte Türanschlag links (L), rechts (R) angeben!

Höhe	Breite	Tiefe	Artikel-Nr.		passend zu	PG 1	PG 2	PG 3
622	440	265	W07L04844	L/R	815954	630	738	-

LAUFEN Pro S



Waschtischunterschrank
mit Siphonausschnitt
2 Auszüge

Höhe	Breite	Tiefe	Artikel-Nr.	passend zu	PG 1	PG 2	PG 3
482	500	351	W02L05150	818958	1135	1185	1268
482	540	351	W02L05254	818959	1160	1220	1305

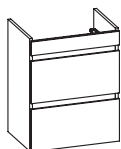

Waschtischunterschrank - Grifflos
inkl. Raumsparsiphon
1 Blende
2 Auszüge

Höhe	Breite	Tiefe	Artikel-Nr.	passend zu	PG 1	PG 2	PG 3
622	500	350	W01L05150	818958	1198	1308	-
622	540	350	W01L05254	818959	1198	1308	-



Waschtischunterschrank
2 Auszüge

inkl. Raumsparsiphon

Höhe	Breite	Tiefe	Artikel-Nr.	passend zu	PG 1	PG 2	PG 3
490	510	445	W02L05351	810962	1005	1058	1132
490	550	445	W02L05455	810963	1016	1075	1150
490	600	445	W02L05560	810964	1022	1090	1166
490	650	445	W02L05665	810967	1068	1145	1225
490	750	430	W02L05775	813965	1075	1170	1252
490	1000	435	W02L05810	813966	1115	1240	1328

UNTERSCHRÄNKE FÜR MARKENKERAMIKEN

LAUFEN Pro S

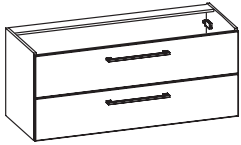

Waschtischunterschrank
mit Siphonausschnitt
2 Auszüge

Höhe	Breite	Tiefe	Artikel-Nr.	passend zu	PG 1	PG 2	PG 3
490	1150	445	W02L07311	814965	1360	1518	1624

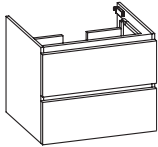

Waschtischunterschrank - Grifflos
mit Siphonausschnitt
2 Auszüge

Höhe	Breite	Tiefe	Artikel-Nr.	passend zu	PG 1	PG 2	PG 3
542	500	445	W01L05350	810962	1310	1415	-
542	550	445	W01L05455	810963	1328	1445	-
542	600	445	W01L05560	810964	1345	1472	-
542	650	445	W01L05665	810967	1364	1500	-
542	750	430	W01L05775	813965	1372	1530	-
542	1000	435	W01L05810	813966	1518	1730	-
542	1150	445	W01L07311	814965	1582	1825	-

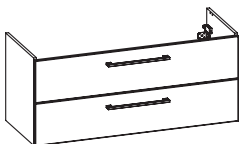

Waschtischunterschrank
mit Siphonausschnitt
2 Auszüge

Höhe	Breite	Tiefe	Artikel-Nr.	passend zu	PG 1	PG 2	PG 3
482	1150	446	W02L07811	814966	1398	1558	1665

LAUFEN Pro S

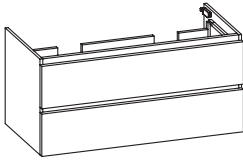

Waschtischunterschrank - Grifflos
mit Siphonausschnitt
2 Auszüge

Höhe	Breite	Tiefe	Artikel-Nr.	passend zu	PG 1	PG 2	PG 3
542	1150	445	W01L07811	814966	1665	1908	-



Waschtischunterschrank
mit Siphonausschnitt
4 Auszüge

Höhe	Breite	Tiefe	Artikel-Nr.	passend zu	PG 1	PG 2	PG 3
482	1260	440	W02L0594L	814968	2425	2535	2712

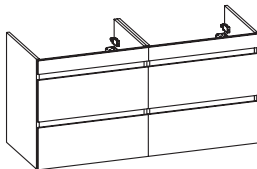

Waschtischunterschrank - Grifflos
mit Siphonausschnitt
4 Auszüge

Höhe	Breite	Tiefe	Artikel-Nr.	passend zu	PG 1	PG 2	PG 3
542	1250	440	W01L0594L	814968	2698	2965	-

UNTERSCHRÄNKE FÜR MARKENKERAMIKEN

LAUFEN Val

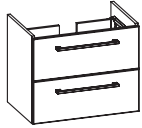

Waschtischunterschrank
mit Siphonausschnitt
2 Auszüge

inkl. Raumparsiphon

Höhe	Breite	Tiefe	Artikel-Nr.	passend zu	PG 1	PG 2	PG 3
482	400	390	W02L06740	815281	1048	1088	1164
482	500	390	W02L06850	810282	1105	1165	1248
482	550	390	W02L06955	810283	1118	1185	1268
482	600	390	W02L07060	810284	1130	1205	1288
482	700	390	W02L07170	810285	1136	1230	1316
482	900	390	W02L07290	810287	1254	1385	1482



Waschtischunterschrank - Grifflos
mit Siphonausschnitt
2 Auszüge

inkl. Raumparsiphon

Höhe	Breite	Tiefe	Artikel-Nr.	passend zu	PG 1	PG 2	PG 3
542	400	390	W01L06740	815281	1220	1282	-
542	500	390	W01L06850	810282	1220	1282	-
542	550	390	W01L06955	810283	1250	1320	-
542	600	390	W01L07060	810284	1255	1345	-
542	700	390	W01L07170	810285	1268	1370	-
542	900	390	W01L07290	810287	1395	1525	-

UNTERSCHRÄNKE FÜR MARKENKERAMIKEN

LAUFEN Lua

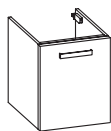

Waschtischunterschrank
1 Drehtür

Höhe	Breite	Tiefe	Artikel-Nr.	Breite	passend zu	PG 1	PG 2	PG 3
482	400	330	W04L09940	L/R	H8150810001041	410	465	498

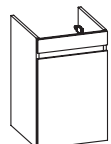

Waschtischunterschrank - Grifflos
1 Drehtür
ohne Siphonausschnitt
1 Blende

Bitte Türanschlag links (L), rechts (R) angeben!

Höhe	Breite	Tiefe	Artikel-Nr.	Breite	passend zu	PG 1	PG 2	PG 3
622	400	330	W07L09940	L/R	H8150810001041	630	738	-

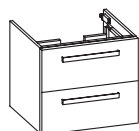

Waschtischunterschrank
2 Auszüge
mit Siphonausschnitt

Höhe	Breite	Tiefe	Artikel-Nr.	Breite	passend zu	PG 1	PG 2	PG 3
482	450	440	W02L10045		H8100810001041	1195	1245	1330
482	500	440	W02L10150		H8100820001041	1195	1245	1330
482	550	440	W02L10255		H8100830001041	1222	1290	1380
482	600	440	W02L10360		H8100840001041	1222	1290	1380
482	750	440	W02L10675		H8100870001041	1255	1348	1442
482	950	440	W02L10795		H8100890001041	1390	1525	1632

UNTERSCHRÄNKE FÜR MARKENKERAMIKEN

LAUFEN Lua

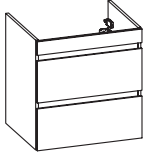

Waschtischunterschrank - Grifflos
mit Siphonausschnitt
1 Blende
2 Auszüge

Höhe	Breite	Tiefe	Artikel-Nr.	passend zu	PG 1	PG 2	PG 3
622	450	440	W01L10045	H8100810001041	1440	1558	-
622	500	440	W01L10150	H8100820001041	1440	1558	-
622	550	440	W01L10255	H8100830001041	1470	1605	-
622	600	440	W01L10360	H8100840001041	1490	1638	-
622	750	440	W01L10675	H8100870001041	1552	1735	-
622	950	440	W01L10795	H8100890001041	1665	1900	-



Waschtischunterschrank
2 Auszüge
mit Siphonausschnitt

Höhe	Breite	Tiefe	Artikel-Nr.	passend zu	PG 1	PG 2	PG 3
482	700	440	W02L10470	H8170850001041	1255	1348	1442

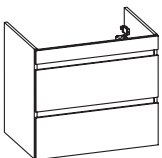

Waschtischunterschrank - Grifflos
mit Siphonausschnitt
1 Blende
2 Auszüge

Höhe	Breite	Tiefe	Artikel-Nr.	passend zu	PG 1	PG 2	PG 3
622	700	440	W01L10470	H8170850001041	1520	1695	-

UNTERSCHRÄNKE FÜR MARKENKERAMIKEN

LAUFEN Lua

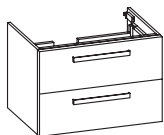

Waschtischunterschrank
2 Auszüge
mit Siphonausschnitt

Höhe	Breite	Tiefe	Artikel-Nr.	passend zu	PG 1	PG 2	PG 3
482	700	440	W02L10570	H8170860001041	1255	1348	1442

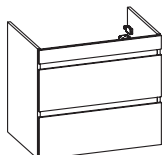

Waschtischunterschrank - Grifflos
mit Siphonausschnitt
1 Blende
2 Auszüge

Höhe	Breite	Tiefe	Artikel-Nr.	passend zu	PG 1	PG 2	PG 3
622	700	440	W01L10570	H8170860001041	1520	1695	-

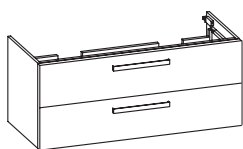

Waschtischunterschrank
2 Auszüge
mit Siphonausschnitt

Höhe	Breite	Tiefe	Artikel-Nr.	passend zu	PG 1	PG 2	PG 3
482	1150	435	W02L10811	H8140810001041	1515	1685	1802

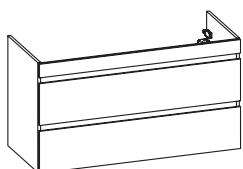

Waschtischunterschrank - Grifflos
mit Siphonausschnitt
1 Blende
2 Auszüge

Höhe	Breite	Tiefe	Artikel-Nr.	passend zu	PG 1	PG 2	PG 3
622	1150	435	W01L10811	H8140810001041	1872	2155	-

UNTERSCHRÄNKE FÜR MARKENKERAMIKEN

AZZURRA Elegance Squared

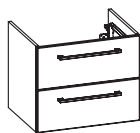

Waschtischunterschrank
mit Siphonausschnitt
2 Auszüge

Höhe	Breite	Tiefe	Artikel-Nr.	passend zu	PG 1	PG 2	PG 3
482	480	440	W02AC0448	ELLP050450QM	1205	1248	1335
482	580	440	W02AC0558	ELLP060450QM	1238	1302	1392
482	730	440	W02AC0673	ELLP075450QM	1262	1355	1450
482	1000	440	W02AC0710	ELLP102450QM ELLP102450QD	1405	1545	1654

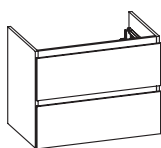

Waschtischunterschrank - Grifflos
mit Siphonausschnitt
2 Auszüge

Höhe	Breite	Tiefe	Artikel-Nr.	passend zu	PG 1	PG 2	PG 3
542	730	440	W01AC0673	ELLP075450QM	1298	1405	-

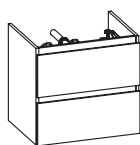

Waschtischunterschrank - Grifflos
mit Siphonausschnitt
2 Auszüge

inkl. Raumsparsiphon

Höhe	Breite	Tiefe	Artikel-Nr.	passend zu	PG 1	PG 2	PG 3
542	480	440	W01AC0448	ELLP050450QM	1220	1282	-
542	580	440	W01AC0558	ELLP060450QM	1255	1345	-
542	1000	440	W01AC0710	ELLP102450QM ELLP102450QD	1415	1575	-

AZZURRA Elegance Squared

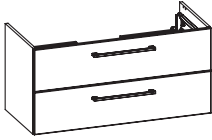

Waschtischunterschrank
mit Siphonausschnitt
2 Auszüge

Höhe	Breite	Tiefe	Artikel-Nr.	passend zu	PG 1	PG 2	PG 3
482	1000	440	W02AC0710	ELLP102450QM ELLP102450QD	1405	1545	1654

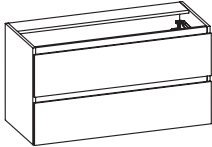

Waschtischunterschrank - Grifflos
2 Auszüge

inkl. Raumparsiphon

Höhe	Breite	Tiefe	Artikel-Nr.	passend zu	PG 1	PG 2	PG 3
542	1000	440	W01AC0710	ELLP102450QM ELLP102450QD	1415	1575	-

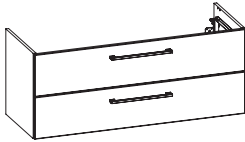

Waschtischunterschrank
mit Siphonausschnitt
2 Auszüge

Höhe	Breite	Tiefe	Artikel-Nr.	passend zu	PG 1	PG 2	PG 3
482	1200	440	W02AC0912	ELLP12245DQM	1570	1740	1862



Waschtischunterschrank - Grifflos
mit Siphonausschnitt
2 Auszüge

inkl. Raumparsiphon

Höhe	Breite	Tiefe	Artikel-Nr.	passend zu	PG 1	PG 2	PG 3
542	1200	440	W01AC0912	ELLP12245DQM	1615	1805	-

UNTERSCHRÄNKE FÜR MARKENKERAMIKEN

AZZURRA Elegance Squared

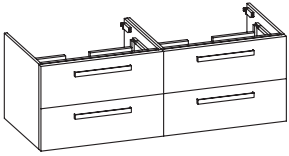

Waschtischunterschrank
mit Siphonausschnitt
4 Auszüge

Höhe	Breite	Tiefe	Artikel-Nr.	passend zu	PG 1	PG 2	PG 3
482	1400	440	W02AC104L	ELLP14245DQM	2550	2735	2925

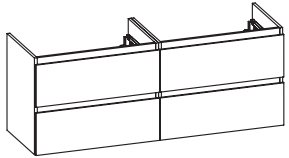

Waschtischunterschrank - Grifflos
mit Siphonausschnitt
4 Auszüge
inkl. 2x Raumsiphon

Höhe	Breite	Tiefe	Artikel-Nr.	passend zu	PG 1	PG 2	PG 3
542	1400	440	W01AC104L	ELLP14245DQM	2540	2760	-

Kunde:	Lieferant:	Datum:
	PELIPAL GmbH Hans-Wilhelm-Peters-Straße 2 33189 Schlangen	Laufzeit: Lieferzeit: 30 Arbeitstage Tel.: 05252/848-0 Fax: 05252/848-158 Mindestbestellwert: Frachtkosten: Incoterm:
Punkte		

Block:

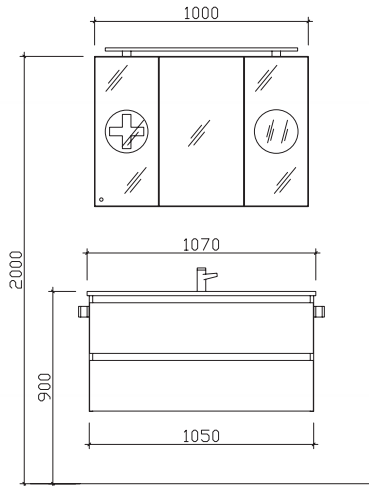

Maß in mm:
1070

Energieeffizienzangaben siehe Typenplan

Front:	Kaschmir Matt Select (3464 - PG 2)
Korpusfarbe:	Kaschmir Matt Touch (160)
Akzentfarbe:	/
Korpusausführung:	Comfort E
Schubkasten:	Metallzarge mit Softeinzug
WT-Plattenfarbe:	/
Stollenfarbe:	/
Griff/Knopf:	Grifflos
Montage:	wandhängend
Archiv-Nr.:	1-Pcompact-R2-1

Pos.	Stk.	Artikel-Nr. / Anschlag	Beschreibung	Comfort E Punkte
1	1	BME015F10702	Solid Surface Waschtisch	1650
2	1	W01002K10M	Waschtischunterschrank - Grifflos 2 Auszüge	1510
3	1	SKNEKAL10G	:L/R Spiegelschrank Vorzugskombi	1425
Kombinationspreis:				4585
4	1	ZALAWF90E	Aufsatzleuchte LEDplus-fähig LED Schwarz Matt	288
5	1	ZLH08210E	LED-Zusatzbeleuchtung für Schattenfuge	538
6	1	ZCS005E	LEDplus Sensorschalter	115
7	1	ZKEFA343C	Kosmetikeinsatz 2-teilig	138
8	1	ZDVSPSG2	Griffset für Spiegelschränke Schwarz	70
9	1	ZDVROS03	Überlaufrosette Schwarz	30
10	2	ZHH00832	Handtuchhalter Schwarz Matt zur Korpusmontage	130
11	1	ZEHM37	Einhebelmischer Schwarz Matt	478
Gesamtwert Zusatzartikel:				1787
Gesamtwert inkl. Zusatzartikel:				6372

Änderungen und Irrtümer vorbehalten!

PCON COMPACT

Kunde:

Lieferant:

PELIPAL GmbH
Hans-Wilhelm-Peters-Straße 2
33189 Schlangen

Datum:

Laufzeit:
Lieferzeit: 30 Arbeitstage
Tel.: 05252/848-0
Fax: 05252/848-158
Mindestbestellwert:
Frachtkosten:
Incoterm:

Punkte

Block:

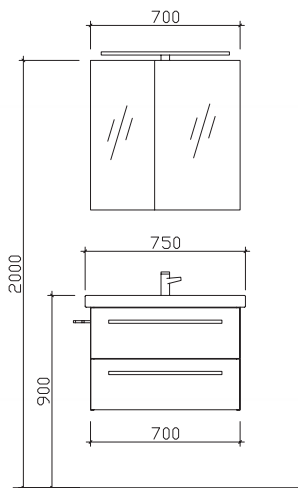

Maß in mm:

750

Energieeffizienzangaben siehe Typenplan

Front: Boreas Pinie quer Nachbildung (421 - PG 2)
Korpusfarbe: Boreas Pinie quer Nachbildung (458)
Akzentfarbe: /
Korpusausführung: Comfort E
Schubkasten: Metallzarge mit Softeinzug
WT-Plattenfarbe: /
Stollenfarbe: /
Griff/Knopf: C3
Montage: wandhängend
Archiv-Nr.: 1-Pcompact-F2-1

Pos.	Stk.	Artikel-Nr. / Anschlag	Beschreibung	Comfort E Punkte
1	1	BMEK26550183501	Keramikwaschtisch Geberit iCon light	1990
2	1	W02K26570	Waschtischunterschrank	1275
3	1	SENDV3170	L/R Spiegelschrank variabel T 135	1200
Kombinationspreis:				4465
4	1	ZALAWF60E	Aufsatzleuchte LEDplus-fähig LED Schwarz Matt	255
5	1	ZCS005E	LEDplus Sensorschalter	115
6	1	ZDVSPSG3	Griffset für Spiegelschränke Schwarz	60
7	1	ZKEFA343C	Kosmetikeinsatz 2-teilig	138
8	1	ZHH01338	Handtuchhalter	126
9	1	ZEHM37	Einhebelmischer Schwarz Matt	478
Gesamtwert Zusatzartikel:				1172
Gesamtwert inkl. Zusatzartikel:				5637

Änderungen und Irrtümer vorbehalten!

Kunde:	Lieferant:	Datum:
	PELIPAL GmbH Hans-Wilhelm-Peters-Straße 2 33189 Schlangen	Laufzeit:
		Lieferzeit: 30 Arbeitstage
		Tel.: 05252/848-0
Punkte		Fax: 05252/848-158
		Mindestbestellwert:
		Frachtkosten:
		Incoterm:

Block:

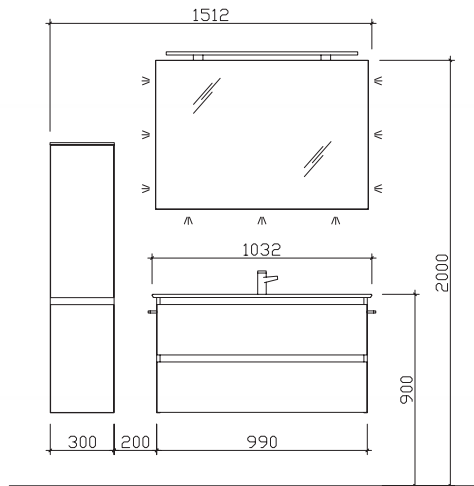

Maß in mm:
300/1032

Energieeffizienzangaben siehe Typenplan

Front:	Oxid Dunkelgrau quer (3651 - PG 1)
Korpusfarbe:	Oxid Dunkelgrau quer (723)
Akzentfarbe:	/
Korpusausführung:	Comfort E
Schubkasten:	Metallzarge mit Softeinzug
WT-Plattenfarbe:	/
Stollenfarbe:	/
Griff/Knopf:	Grifflos
Montage:	wandhängend
Archiv-Nr.:	1-Pcompact-F3-1

Pos.	Stk.	Artikel-Nr. / Anschlag	Beschreibung	Comfort E Punkte
1	1	SWTE0274-I63	Keramikwaschtisch Ideal Standard Connect Air	1940
2	1	W01106399	Waschtischunterschrank - Grifflos	1472
3	1	S15-FSP 14	Funktionsspiegel	855
Kombinationspreis:				4267
4	1	EB-LS-AM-900F	Aufsatzleuchte LEDplus-fähig LED Chrom Glanz	340
5	1	ZCS007E	LEDplus Sensorschalter	115
6	1	ZKEFA343C	Kosmetikeinsatz 2-teilig	138
7	1	MLT523033	L/R Midischrank - Grifflos	835
8	2	HH6-380-1	Handtuchhalter 1-armig zur Korpusmontage	180
9	1	ZEHM41	Einhebelmischer Chrom Glanz	477
Gesamtwert Zusatzartikel:				2085
Gesamtwert inkl. Zusatzartikel:				6352

Änderungen und Irrtümer vorbehalten!

PCON COMPACT

Kunde:

Lieferant:

Datum:

Laufzeit:

Lieferzeit:

Tel.:

Fax:

Mindestbestellwert:

Frachtkosten:

Incoterm:

PELIPAL GmbH
Hans-Wilhelm-Peters-Straße 2
33189 Schlangen

30 Arbeitstage

05252/848-0

05252/848-158

Punkte

Block:

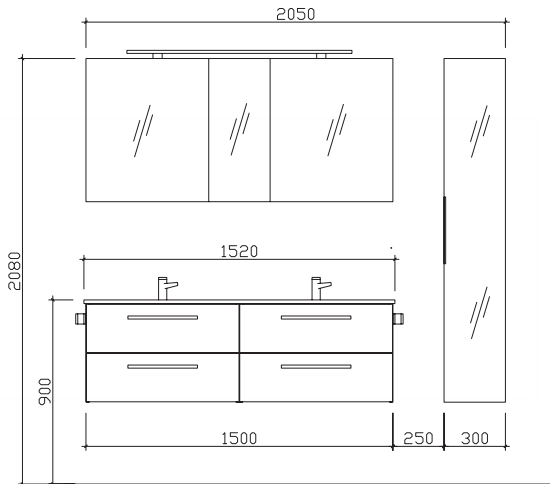

Maß in mm:

1520/300

Energieeffizienzangaben siehe Typenplan

Front: Weiß Hochglanz Select (454 - PG 2)
Korpusfarbe: Weiß Glanz (25)
Akzentfarbe: /
KorpUSAusführung: Comfort E
Schubkasten: Metallzarge mit Softeinzug
WT-Plattenfarbe: /
Stollenfarbe: /
Griff/Knopf: Z1
Montage: wandhängend
Archiv-Nr.: 1-Pcompact-R1-1

Pos.	Stk.	Artikel-Nr. / Anschlag	Beschreibung	Comfort E Punkte
1	1	BMD001M15201	Mineralmarmor-Doppelwaschtisch Weiß Glanz	1310
2	1	W02002K15	Waschtischunterschrank 2 Auszüge	2400
3	1	SDNDS3115	Spiegelschrank	1750
Kombinationspreis:				5460
4	1	ZALBBF11E	Aufsatzleuchte LEDplus-fähig zu Spiegelschrank	375
5	1	ZWP00165E	LEDplus-fähige Zusatzbeleuchtung für Waschplatz	170
6	1	ZLH03915E	LED-Zusatzbeleuchtung für Schattenfuge	538
7	1	ZCS005E	LEDplus Sensorschalter	115
8	1	EM-HS30-06-170	L/R Hochschrank 1 Drehtür einfach verspiegelt	628
9	2	ZKEFA343C	Kosmetikeinsatz 2-teilig	276
10	2	HH4-320	Handtuchhalter zur Korpusmontage Chrom Glanz	130
11	2	ZEHM41	Einhebelmischer Chrom Glanz	954
Gesamtwert Zusatzartikel:				3186
Gesamtwert inkl. Zusatzartikel:				8646

Änderungen und Irrtümer vorbehalten!

Kunde:

Lieferant:

Datum:

PELIPAL GmbH
 Hans-Wilhelm-Peters-Straße 2
 33189 Schlagen

Laufzeit:
 Lieferzeit: 30 Arbeitstage
 Tel.: 05252/848-0
 Fax: 05252/848-158
 Mindestbestellwert:
 Frachtkosten:
 Incoterm:

Punkte

Block:

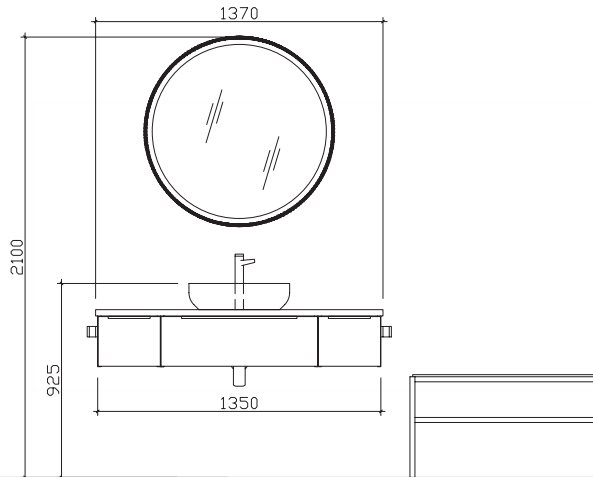

Maß in mm:
1370

Energieeffizienzangaben siehe Typenplan

Front: Schwarz Matt Select (463 - PG 2)
 Korpusfarbe: Schwarz Matt Touch (179)
 Akzentfarbe: /
 Korpusausführung: Comfort E
 Schubkasten: Metallzarge mit Softeinzug
 WT-Plattenfarbe: Eiche Massivholz (606)
 Stollenfarbe: /
 Griff/Knopf: H3
 Montage: wandhängend
 Archiv-Nr.: 1-Pcompact-F1-1-Ret

			Comfort E	
Pos.	Stk.	Artikel-Nr. / Anschlag	Beschreibung	Punkte
1	1	BAEN003M08010A	Solid Surface-Aufsatzbecken	1380
2	1	PME301350W	Massivholz-Waschtischplatte	1235
3	1	PVSWHBOHRI	Aufpreis Hahnlochbohrung	85
4	1	W06PMEX13	Waschtischunterschrank	1745
5	1	FELLS5590	Funktionsspiegel mit umlauf. LEDplus-Effektlicht u. Touchschalter	1098
Kombinationspreis:				5543
6	1	ZDVDAGA1	Design-Ablauf-Garnitur Chrom Glanz	215
7	1	ZKEFA343C	Kosmetikeinsatz 2-teilig	138
8	1	EM-SB02-S	Sitzbank mit Ablage und Sitzkissen	595
9	2	ZHH00832	Handtuchhalter Schwarz Matt zur Korpusmontage	130
10	1	ZEHM42S	Einhebelmischer Schwarz Matt	690
Gesamtwert Zusatzartikel:				1768
Gesamtwert inkl. Zusatzartikel:				7311

Änderungen und Irrtümer vorbehalten!

UNIVERSELLE SPIEGELSCHRÄNKE

SERIE 10 | 25 | 26 | 35 | 50 |
200 | 205 | 210 | 300

MADE IN GERMANY



Korpusdekore



25
Weiß Glanz

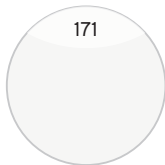

171
Weiß Matt Touch

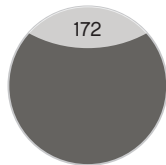

172
Quarzgrau Hochglanz Touch

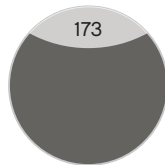

173
Quarzgrau Matt Touch

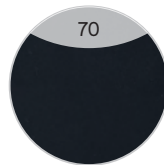

70
Anthrazit Seidenglanz

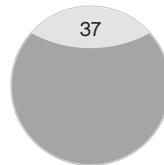

37
Metall Nachbildung

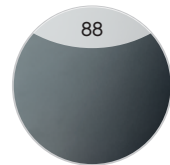

88
Stahlgrau



179
Schwarz Matt Touch

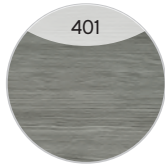

401
Graphit Struktur quer Nachbildung



438
Riviera Eiche quer Nachbildung



426
Castello Eiche quer Nachbildung



428
Sanremo Eiche Terra quer Nachbildung



432
Sangallo Grau quer



440
Eiche Weiß quer Nachbildung



444
Eiche Ribbeck quer Nachbildung



FEEL nature
450
Halifax Eiche quer Nachbildung mit Synchronpore



FEEL nature
452
Polar Pinie quer Nachbildung



721
Oxid Hellgrau quer



723
Oxid Dunkelgrau quer

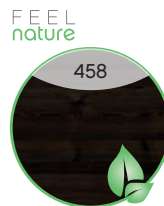

FEEL nature
458
Boreas Pinie quer Nachbildung

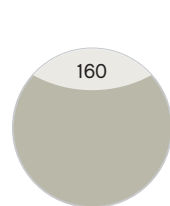

160
Kaschmir Matt Touch

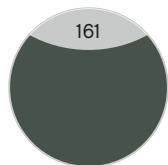

161
Schilfgrün Matt Touch

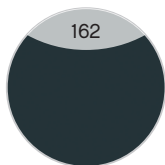

162
Baltic Blau Matt Touch



Neu
468
Tropea Eiche quer Nachbildung

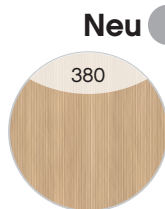

Neu
380
Linea Eiche Hell aufrecht Nachbildung*



Neu
382
Linea Eiche Dunkel aufrecht Nachbildung*

* Dekorverlauf aufrecht mit Rillenoptik

Spiegelschrank-Übersicht

S 10 **S10-SPS 08-L/R**



Seitliche LED-Beleuchtung am Korpus
 LED-Waschplatzbeleuchtung
 LED-Aufsatzleuchte frei wählbar

S 25 **S25-SPS 08**



seitliche LED-Beleuchtung auf den Türen
 Schalter/Steckdose von außen steuerbar

S 26 **S26-SPS 08**



seitliche LED-Beleuchtung auf den Türen
 Schalter/Steckdose von außen steuerbar
 fixe LED-Aufsatzleuchte

S 35 **SDEDS3517**



LED-Fugen-/Innenraumbelichtung
 doppelt verspiegelt
 LED-Aufsatzleuchte frei wählbar

S 50 **SEAES5014-I**



LEDrelax-Aufsatzleuchte

Aufsatzleuchten Typ I

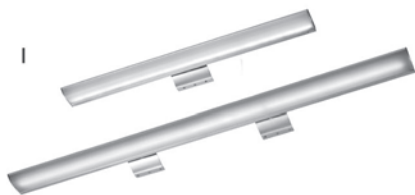

Technische Daten zu den Aufsatzleuchten Typ I

TYP I
 600 mm 220-240V; LM LED-RGB; max. 10,5W; max. 1150LM; 2700-6500K
 900 mm 220-240V; LM LED-RGB; max. 16W; max. 1750LM; 2700-6500K

Spiegelschrank-Übersicht

S 200

SEAES3014



einfach verspiegelt
LED-Aufsatzleuchte frei wählbar

S 200 tiefenvariabel

SEAEV3014



einfach verspiegelt
Tiefenvariable Modelle
LED-Aufsatzleuchte frei wählbar

S 205

SEEE02583



einfach verspiegelt
offenes Fach mit Beleuchtung
LED-Aufsatzleuchte frei wählbar

Neu

S 210

SEEE02183



einfach verspiegelt
Seitliche LED-Beleuchtung am Korpus
LED-Aufsatzleuchte frei wählbar

Neu

S 300

SENDS3114-L/R



doppelt verspiegelt
LED-Aufsatzleuchte frei wählbar

S 300 tiefenvariabel

SENDV3114-L/R



doppelt verspiegelt
Tiefenvariable Modelle
LED-Aufsatzleuchte frei wählbar

SERIE 10

MADE IN GERMANY



SERIE 10 LEDPLUS



Mit der Innovation LEDplus entscheiden Sie, wie Sie aussehen und sich fühlen. LEDplus bietet die zusätzliche Möglichkeit die Farbtemperatur und die Helligkeit des Lichtes an Ihrem Spiegelschrank einzustellen. So bestimmen Sie die Wirkung des Lichts an Ihrem Waschplatz – ganz nach Ihrem Befinden und der Funktion, die Sie wünschen. Durch das Tippen auf den Taster wählen Sie die Farbtemperatur (kaltes, gemischtes- und warmes Licht) und durch längeres Halten des Tasters dimmen Sie die Helligkeit des Lichts stufenlos.



1 x Touch –
kaltes Licht



2 x Touch –
Mischlicht



3 x Touch –
warmes Licht

S 10 Seitliche LED-Beleuchtung / LED-Waschplatzbeleuchtung

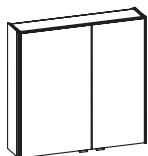

Spiegelschrank

LED-Beleuchtung seitlich und LED-Waschplatzbeleuchtung
 Farbtemperaturwechsel
 2 Drehtüren, einfach verspiegelt, 2 Glaseinlegeböden
 Schalter/Steckdose
 Anschlag von links: L R
 Abb. zeigt links

Ausführung: L/R wählbar - Bei Bestellung bitte angeben!
Aufsatzleuchten optional bestellbar!

Höhe	Breite	Tiefe	Artikel-Nr.	Aufteilung Breite	Volt	Watt	Lumen	Kelvin	PG 1	PG 2	PG 3
703	720	170	S10-SPS08	L/R	400/300	12V	13,2W	1200-1300LM	3000-6500K	1588	
703	770	170	S10-SPS09	L/R	450/300	12V	13,2W	1200-1300LM	3000-6500K	1635	

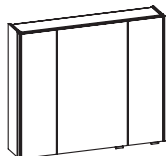

Spiegelschrank

LED-Beleuchtung seitlich und LED-Waschplatzbeleuchtung
 Farbtemperaturwechsel
 3 Drehtüren, einfach verspiegelt, 6 Glaseinlegeböden
 Schalter/Steckdose
 Anschlag von links: R L L

Aufsatzleuchten optional bestellbar!

Höhe	Breite	Tiefe	Artikel-Nr.	Aufteilung Breite	Volt	Watt	Lumen	Kelvin	PG 1	PG 2	PG 3
703	820	170	S10-SPS11	200/400/200	12V	13,2W	1200-1300LM	3000-6500K	1795		
703	920	170	S10-SPS13	250/400/250	12V	13,2W	1200-1300LM	3000-6500K	1842		
703	1020	170	S10-SPS15	280/440/280	12V	13,2W	1200-1300LM	3000-6500K	1870		
703	1120	170	S10-SPS18	300/500/300	12V	13,2W	1200-1300LM	3000-6500K	1885		
703	1220	170	S10-SPS21	300/600/300	12V	13,2W	1200-1300LM	3000-6500K	1925		
703	1370	170	S10-SPS23	400/550/400	12V	13,2W	1200-1300LM	3000-6500K	2020		
703	1420	170	S10-SPS25	400/600/400	12V	13,2W	1200-1300LM	3000-6500K	1985		
703	1520	170	S10-SPS27	600/300/600	12V	13,2W	1200-1300LM	3000-6500K	2200		

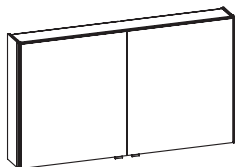

Spiegelschrank

LED-Beleuchtung seitlich und 2 LED-Waschplatzbeleuchtungen
 Farbtemperaturwechsel
 2 Drehtüren, einfach verspiegelt, 4 Glaseinlegeböden
 Schalter/Steckdose
 Anschlag von links: L R

Aufsatzleuchten optional bestellbar!

Höhe	Breite	Tiefe	Artikel-Nr.	Aufteilung Breite	Volt	Watt	Lumen	Kelvin	PG 1	PG 2	PG 3
703	1220	170	S10-SPS20	600/600	12V	13,2W	1200-1300LM	3000-6500K	1990		

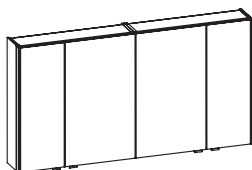

Spiegelschrank

LED-Beleuchtung seitlich und 2 LED-Waschplatzbeleuchtungen
 Farbtemperaturwechsel
 4 Drehtüren, einfach verspiegelt, 4 Glaseinlegeböden
 Schalter/Steckdose
 Anschlag von links: L R L R

Aufsatzleuchten optional bestellbar!

Höhe	Breite	Tiefe	Artikel-Nr.	Aufteilung Breite	Volt	Watt	Lumen	Kelvin	PG 1	PG 2	PG 3
703	1320	170	S10-SPS24	250/400/400/250	12V	13,2W	1200-1300LM	3000-6500K	2305		
703	1420	170	S10-SPS26	300/400/400/300	12V	13,2W	1200-1300LM	3000-6500K	2330		
703	1520	170	S10-SPS28	300/450/450/300	12V	13,2W	1200-1300LM	3000-6500K	2448		
703	1720	170	S10-SPS32	250/600/600/250	12V	13,2W	1200-1300LM	3000-6500K	2498		

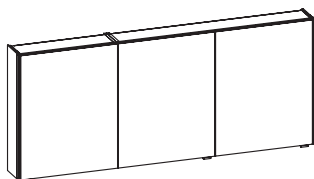

Spiegelschrank

LED-Beleuchtung seitlich und 2 LED-Waschplatzbeleuchtungen
 Farbtemperaturwechsel
 3 Drehtüren, einfach verspiegelt, 6 Glaseinlegeböden
 Schalter/Steckdose
 Anschlag von links: R L L

Aufsatzleuchten optional bestellbar!

Höhe	Breite	Tiefe	Artikel-Nr.	Aufteilung Breite	Volt	Watt	Lumen	Kelvin	PG 1	PG 2	PG 3
703	1670	170	S10-SPS29	550/550/550	12V	13,2W	1200-1300LM	3000-6500K	2345		

**Aufsatzleuchten und Kränze optional für Spiegelschränke
(Leuchten nicht separat bestellbar)**

	S10-SPS 08	S10-SPS 09	S10-SPS 11	S10-SPS 13	S10-SPS 15	S10-SPS 18	S10-SPS 20	S10-SPS 21	S10-SPS 23	S10-SPS 24	S10-SPS 25	S10-SPS 26	S10-SPS 27	S10-SPS 28	S10-SPS 29	S10-SPS 32
EB-LS-AF-600F	•	•	•	•	•	•	• 2•	•	•	• 2•	•	• 2•	•	• 2•	• 2•	• 2•
EB-LS-AF-900F				•	•	•	•	•	•	•	•	•	•	•	•	•
EB-LS-AG-400F	•	•	•	•	•	•	• 2•	•	•	• 2•	•	• 2•	•	• 2•	• 2•	• 2•
EB-LS-AG-600F	•	•	•	•	•	•	• 2•	•	•	• 2•	•	• 2•	•	• 2•	• 2•	• 2•
EB-LS-AG-900F				•	•	•	•	•	•		•				•	
EB-LS-AM-400F	•	•	•	•	•	•	• 2•	•	•	• 2•	•	• 2•	•	• 2•	• 2•	• 2•
EB-LS-AM-600F	•	•	•	•	•	•	• 2•	•	•	• 2•	•	• 2•	•	• 2•	• 2•	• 2•
EB-LS-AM-900F				•	•	•	•	•	•	•	•	•	•	•	•	•
EB-LS-AM-1100F						•	•	•	•	•	•	•	•	•	•	•
EB-LS-AQ-600F	•	•	•	•	•	•	• 2•	•	•	• 2•	•	• 2•	•	• 2•	• 2•	• 2•
EB-LS-AQ-900F				•	•	•	•	•	•	•	•	•	•	•	•	•
ZAL AUF 40 E	•	•	•	•	•	•	• 2•	•	•	• 2•	•	• 2•	•	• 2•	• 2•	• 2•
ZAL AUF 60 E	•	•	•	•	•	•	• 2•	•	•	• 2•	•	• 2•	•	• 2•	• 2•	• 2•
ZAL AUF 90 E				•	•	•	•	•	•		•				•	
ZAL AWF 40 E	•	•	•	•	•	•	• 2•	•	•	• 2•	•	• 2•	•	• 2•	• 2•	• 2•
ZAL AWF 60 E	•	•	•	•	•	•	• 2•	•	•	• 2•	•	• 2•	•	• 2•	• 2•	• 2•
ZAL AWF 90 E				•	•	•	•	•	•	•	•	•	•	•	•	•
ZAL AZF 40 E	•	•	•	•	•	•	• 2•	•	•	• 2•	•	• 2•	•	• 2•	• 2•	• 2•
ZAL AZF 60 E	•	•	•	•	•	•	• 2•	•	•	• 2•	•	• 2•	•	• 2•	• 2•	• 2•
ZAL AZF 90 E				•	•	•	•	•	•	•	•	•	•	•	•	•
ZAL BBF 60 E	•	•	•	•	•	•	• 2•	•	•	• 2•	•	• 2•	•	• 2•	• 2•	• 2•
ZAL BBF 90 E				•	•	•	•	•	•	•	•	•	•	•	•	•
ZAL BBF 11 E						•	•	•	•	•	•	•	•	•	•	•
ZAL BCF 60 E	•	•	•	•	•	•	• 2•	•	•	• 2•	•	• 2•	•	• 2•	• 2•	• 2•
ZAL BCF 90 E				•	•	•	•	•	•	•	•	•	•	•	•	•
ZAL BCF 11 E						•	•	•	•	•	•	•	•	•	•	•
ZAKAYV18E-200-600F																
ZAKAYV18E-601-800F	•	•														
ZAKAYV18E-801-1000F			•	•												
ZAKAYV18E-1001-1200F																
ZAKAYV18E-1201-1400F							•	•	•	•						
ZAKAYV18E-1401-1600F											•	•	•	•		
ZAKAYV18E-1601-1800F															•	•
ZKB 01VC 79 E	•	•														
ZKB 02VC 11 E			•	•	•	•										
ZKB 03VC 14 E							•	•	•	•	•	•				
ZKB 04VC 18 E													•	•	•	•
ZKB 01VS 79 E	•	•														
ZKB 02VS 11 E			•	•	•	•										
ZKB 03VS 14 E							•	•	•	•	•	•				
ZKB 04VS 18 E													•	•	•	•
ZKB 06VC 18 E	•	•	•	•	•	•	•	•	•	•	•	•	•	•	•	•

SERIE 25

MADE IN GERMANY



S 25 Seitliche LED-Beleuchtung auf den Türen



Spiegelschrank

inkl. seitlichem LED-Lichtprofil auf den Türen
 1 Drehtür, 2 Glaseinlegeböden
 Schalter/Steckdose von außen steuerbar
 Wählbare Modul Positionen:
 rechts außen (RA), links außen (LA) oder unten (UN)

Sensorschalter (ZCS005E) optional bestellbar zur Steuerung von LEDplus
 (Farbtemperaturwechsel bei Spiegelschränken)

Bitte Türanschlag links (L), rechts (R) angeben!

Achtung: Modulposition hier nicht außen auf Anschlagseite möglich

Höhe	Breite	Tiefe	Artikel-Nr.		Aufteilung Breite	Volt	Watt	Lumen	Kelvin	PG 1	PG 2	PG 3
703	600	170	S25-SPS 06-L-RA	L		12V	14,4W	1600LM	3000-6500K	1125		
703	600	170	S25-SPS 06-R-LA	R		12V	14,4W	1600LM	3000-6500K	1125		
703	600	170	S25-SPS 06-UN	L/R		12V	14,4W	1600LM	3000-6500K	1125		
			ZCS005E							115		

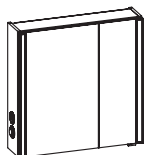

Spiegelschrank

inkl. seitlichem LED-Lichtprofil auf den Türen
 2 Drehtüren, 4 Glaseinlegeböden
 Schalter/Steckdose von außen steuerbar, Wählbare Modul Positionen:
 rechts außen (RA), links außen (LA) oder unten (UN)
 Anschlag von links: R L, Abb. zeigt links

Sensorschalter (ZCS005E) optional bestellbar zur Steuerung von LEDplus
 (Farbtemperaturwechsel bei Spiegelschränken)

Ausführung: L/R wählbar - Bei Bestellung bitte angeben!

Höhe	Breite	Tiefe	Artikel-Nr.		Aufteilung Breite	Volt	Watt	Lumen	Kelvin	PG 1	PG 2	PG 3
703	700	170	S25-SPS 08-LA	L/R	450/250	12V	14,4W	1600LM	3000-6500K	1335		
703	700	170	S25-SPS 08-RA	L/R	450/250	12V	14,4W	1600LM	3000-6500K	1335		
703	700	170	S25-SPS 08-UN	L/R	450/250	12V	14,4W	1600LM	3000-6500K	1335		
			ZCS005E							115		

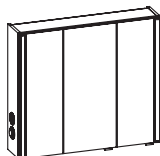

Spiegelschrank

inkl. seitlichem LED-Lichtprofil auf den Türen
 3 Drehtüren, 6 Glaseinlegeböden
 Schalter/Steckdose von außen steuerbar, Wählbare Modul Positionen:
 rechts außen (RA), links außen (LA) oder unten (UN)
 Anschlag von links: R L L

Sensorschalter (ZCS005E) optional bestellbar zur Steuerung von LEDplus
 (Farbtemperaturwechsel bei Spiegelschränken)

Höhe	Breite	Tiefe	Artikel-Nr.		Aufteilung Breite	Volt	Watt	Lumen	Kelvin	PG 1	PG 2	PG 3
703	800	170	S25-SPS 11-LA		250/300/250	12V	14,4W	1600LM	3000-6500K	1450		
703	800	170	S25-SPS 11-RA		250/300/250	12V	14,4W	1600LM	3000-6500K	1450		
703	800	170	S25-SPS 11-UN		250/300/250	12V	14,4W	1600LM	3000-6500K	1450		
703	900	170	S25-SPS 13-LA		250/400/250	12V	14,4W	1600LM	3000-6500K	1465		
703	900	170	S25-SPS 13-RA		250/400/250	12V	14,4W	1600LM	3000-6500K	1465		
703	900	170	S25-SPS 13-UN		250/400/250	12V	14,4W	1600LM	3000-6500K	1465		
703	1000	170	S25-SPS 15-LA		300/400/300	12V	14,4W	1600LM	3000-6500K	1490		
703	1000	170	S25-SPS 15-RA		300/400/300	12V	14,4W	1600LM	3000-6500K	1490		
703	1000	170	S25-SPS 15-UN		300/400/300	12V	14,4W	1600LM	3000-6500K	1490		
703	1100	170	S25-SPS 18-LA		250/600/250	12V	14,4W	1600LM	3000-6500K	1505		
703	1100	170	S25-SPS 18-RA		250/600/250	12V	14,4W	1600LM	3000-6500K	1505		
703	1100	170	S25-SPS 18-UN		250/600/250	12V	14,4W	1600LM	3000-6500K	1505		
703	1200	170	S25-SPS 21-LA		300/600/300	12V	14,4W	1600LM	3000-6500K	1530		
703	1200	170	S25-SPS 21-RA		300/600/300	12V	14,4W	1600LM	3000-6500K	1530		
703	1200	170	S25-SPS 21-UN		300/600/300	12V	14,4W	1600LM	3000-6500K	1530		
703	1300	170	S25-SPS 23-LA		450/400/450	12V	14,4W	1600LM	3000-6500K	1600		
703	1300	170	S25-SPS 23-RA		450/400/450	12V	14,4W	1600LM	3000-6500K	1600		
703	1300	170	S25-SPS 23-UN		450/400/450	12V	14,4W	1600LM	3000-6500K	1600		
703	1500	170	S25-SPS 27-LA		450/600/450	12V	14,4W	1600LM	3000-6500K	1650		
703	1500	170	S25-SPS 27-RA		450/600/450	12V	14,4W	1600LM	3000-6500K	1650		
703	1500	170	S25-SPS 27-UN		450/600/450	12V	14,4W	1600LM	3000-6500K	1650		
			ZCS005E							115		

S 25 Seitliche LED-Beleuchtung auf den Türen

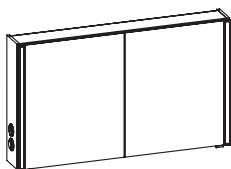

Spiegelschrank

inkl. seitlichem LED-Lichtprofil auf den Türen
 2 Drehtüren, 4 Glaseinlegeböden
 Schalter/Steckdose von außen steuerbar, wählbare Modul Positionen:
 zwei außen (ZA), zwei unten (ZU)
 Anschlag von links: R L

Sensorschalter (ZCS005E) optional bestellbar zur Steuerung von LEDplus
 (Farbtemperaturwechsel bei Spiegelschränken)

Ausführung: L/R wählbar - Bei Bestellung bitte angeben!

Höhe	Breite	Tiefe	Artikel-Nr.	Aufteilung Breite	Volt	Watt	Lumen	Kelvin	PG 1	PG 2	PG 3
703	1200	170	S25-SPS 20-ZA	600/600	12V	14,4W	1600LM	3000-6500K	1580		
703	1200	170	S25-SPS 20-ZU	600/600	12V	14,4W	1600LM	3000-6500K	1580		
			ZCS005E						115		

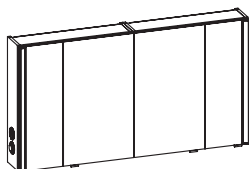

Spiegelschrank

inkl. seitlichem LED-Lichtprofil auf den Türen
 4 Drehtüren, 8 Glaseinlegeböden
 Schalter/Steckdose von außen steuerbar, wählbare Modul Positionen:
 zwei außen (ZA), zwei unten (ZU)
 Anschlag von links: R R L L

Sensorschalter (ZCS005E) optional bestellbar zur Steuerung von LEDplus
 (Farbtemperaturwechsel bei Spiegelschränken)

Höhe	Breite	Tiefe	Artikel-Nr.	Aufteilung Breite	Volt	Watt	Lumen	Kelvin	PG 1	PG 2	PG 3
703	1300	170	S25-SPS 24-ZA	250/400/400/250	12V	14,4W	1600LM	3000-6500K	2130		
703	1300	170	S25-SPS 24-ZU	250/400/400/250	12V	14,4W	1600LM	3000-6500K	2130		
703	1400	170	S25-SPS 26-ZA	300/400/400/300	12V	14,4W	1600LM	3000-6500K	2155		
703	1400	170	S25-SPS 26-ZU	300/400/400/300	12V	14,4W	1600LM	3000-6500K	2155		
703	1700	170	S25-SPS 32-ZA	250/600/600/250	12V	14,4W	1600LM	3000-6500K	2220		
703	1700	170	S25-SPS 32-ZU	250/600/600/250	12V	14,4W	1600LM	3000-6500K	2220		
			ZCS005E						115		

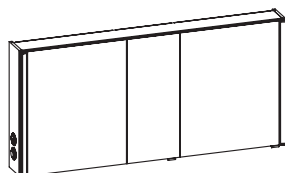

Spiegelschrank

inkl. seitlichem LED-Lichtprofil auf den Türen
 3 Drehtüren, 6 Glaseinlegeböden
 Schalter/Steckdose von außen steuerbar, wählbare Modul Positionen:
 zwei außen (ZA), zwei unten (ZU)
 Anschlag von links: R L L

Sensorschalter (ZCS005E) optional bestellbar zur Steuerung von LEDplus
 (Farbtemperaturwechsel bei Spiegelschränken)

Höhe	Breite	Tiefe	Artikel-Nr.	Aufteilung Breite	Volt	Watt	Lumen	Kelvin	PG 1	PG 2	PG 3
703	1500	170	S25-SPS 28-ZA	600/300/600	12V	14,4W	1600LM	3000-6500K	1845		
703	1500	170	S25-SPS 28-ZU	600/300/600	12V	14,4W	1600LM	3000-6500K	1845		
703	1600	170	S25-SPS 29-ZA	600/400/600	12V	14,4W	1600LM	3000-6500K	1880		
703	1600	170	S25-SPS 29-ZU	600/400/600	12V	14,4W	1600LM	3000-6500K	1880		
			ZCS005E						115		

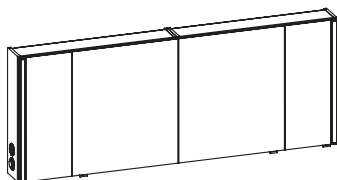

Spiegelschrank

inkl. seitlichem LED-Lichtprofil auf den Türen
 4 Drehtüren, 8 Glaseinlegeböden
 Schalter/Steckdose von außen steuerbar, wählbare Modul Positionen:
 zwei außen (ZA), zwei unten (ZU)
 Anschlag von links: R R L L

Sensorschalter (ZCS005E) optional bestellbar zur Steuerung von LEDplus
 (Farbtemperaturwechsel bei Spiegelschränken)

Höhe	Breite	Tiefe	Artikel-Nr.	Aufteilung Breite	Volt	Watt	Lumen	Kelvin	PG 1	PG 2	PG 3
703	1800	170	S25-SPS 34-ZA	300/600/600/300	12V	14,4W	1600LM	3000-6500K	2245		
703	1800	170	S25-SPS 34-ZU	300/600/600/300	12V	14,4W	1600LM	3000-6500K	2245		
			ZCS005E						115		

S 25 Seitliche LED-Beleuchtung auf den Türen

LED-Zusatzbeleuchtung

zur Waschplatzbeleuchtung
 optional einsetzbar zu:
 S25-SPS 06-L/R (Empfehlung: 1 Stück)
 S25-SPS 20 und S25-SPS 24 (Empfehlung: 2 Stück)

Nicht separat bestellbar!

Höhe	Breite	Tiefe	Artikel-Nr.	Aufteilung Breite	Volt	Watt	Lumen	Kelvin	PG 1	PG 2	PG 3
350			EB-L-WP 03		12V	1,4W	165LM	2900-6400K	150		

LED-Zusatzbeleuchtung

zur Waschplatzbeleuchtung
 optional einsetzbar zu:
 S25-SPS 08-L/R, S25-SPS 11, S25-SPS 13, S25-SPS 15, S25-SPS 18,
 S25-SPS 21, S25-SPS 23 und S25-SPS 27 (Empfehlung: 1 Stück)
 S25-SPS 26, S25-SPS 28, S25-SPS 29, S25-SPS 32 und S25-SPS 34 (Empfehlung: 2 Stück)

Nicht separat bestellbar!

Höhe	Breite	Tiefe	Artikel-Nr.	Aufteilung Breite	Volt	Watt	Lumen	Kelvin	PG 1	PG 2	PG 3
650			EB-L-WP 01		12V	2,8W	358LM	2900-6400K	170		

SERIE 26

MADE IN GERMANY



S 26 Seitliche LED-Beleuchtung auf den Türen / fixe LED-Aufsatzleuchte



Spiegelschrank

inkl. seitlichem LED-Lichtprofil auf der Tür und LED-Aufsatzleuchte, Leuchtenbreite 600 mm
Schalter/Steckdose von außen steuerbar
1 Drehtür, 2 Glaseinlegeböden, Wählbare Modul Positionen: rechts außen (RA), links außen (LA) oder unten (UN)

Sensorschalter (ZCS005E) optional bestellbar zur Steuerung von LEDplus (Farbtemperaturwechsel bei Spiegelschränken)

Bitte Türanschlag links (L), rechts (R) angeben!

Achtung: Modulposition hier nicht außen auf Anschlagseite möglich

Höhe	Breite	Tiefe	Artikel-Nr.		Aufteilung Breite	Volt	Watt	Lumen	Kelvin	PG 1	PG 2	PG 3
703	600	180	S26-SPS 06-L-RA	L		12V	22,32W	2290LM	3000-6500K	1580		
703	600	180	S26-SPS 06-R-LA	R		12V	22,32W	2290LM	3000-6500K	1580		
703	600	180	S26-SPS 06-UN	L/R		12V	22,32W	2290LM	3000-6500K	1580		
			ZCS005E							115		

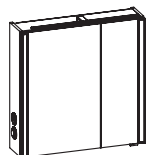

Spiegelschrank

inkl. seitlichem LED-Lichtprofil auf den Türen und LED-Aufsatzleuchte, Leuchtenbreite 600 mm
2 Drehtüren, 4 Glaseinlegeböden
Schalter/Steckdose von außen steuerbar, Wählbare Modul Positionen: rechts außen (RA), links außen (LA) oder unten (UN)
Anschlag von links: R L, Abb. zeigt links

Sensorschalter (ZCS005E) optional bestellbar zur Steuerung von LEDplus (Farbtemperaturwechsel bei Spiegelschränken)

Ausführung: L/R wählbar - Bei Bestellung bitte angeben!

Höhe	Breite	Tiefe	Artikel-Nr.		Aufteilung Breite	Volt	Watt	Lumen	Kelvin	PG 1	PG 2	PG 3
703	700	180	S26-SPS 08-LA	L/R	450/250	12V	22,32W	2290LM	3000-6500K	1790		
703	700	180	S26-SPS 08-RA	L/R	450/250	12V	22,32W	2290LM	3000-6500K	1790		
703	700	180	S26-SPS 08-UN	L/R	450/250	12V	22,32W	2290LM	3000-6500K	1790		
			ZCS005E							115		

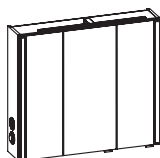

Spiegelschrank

inkl. seitlichem LED-Lichtprofil auf den Türen und LED-Aufsatzleuchte, Leuchtenbreite 600 mm
3 Drehtüren, 6 Glaseinlegeböden
Schalter/Steckdose von außen steuerbar, Wählbare Modul Positionen: rechts außen (RA), links außen (LA) oder unten (UN)
Anschlag von links: R L L

Sensorschalter (ZCS005E) optional bestellbar zur Steuerung von LEDplus (Farbtemperaturwechsel bei Spiegelschränken)

Höhe	Breite	Tiefe	Artikel-Nr.		Aufteilung Breite	Volt	Watt	Lumen	Kelvin	PG 1	PG 2	PG 3
703	800	180	S26-SPS 11-LA		250/300/250	12V	22,32W	2290LM	3000-6500K	1905		
703	800	180	S26-SPS 11-RA		250/300/250	12V	22,32W	2290LM	3000-6500K	1905		
703	800	180	S26-SPS 11-UN		250/300/250	12V	22,32W	2290LM	3000-6500K	1905		
703	900	180	S26-SPS 13-LA		250/400/250	12V	22,32W	2290LM	3000-6500K	1920		
703	900	180	S26-SPS 13-RA		250/400/250	12V	22,32W	2290LM	3000-6500K	1920		
703	900	180	S26-SPS 13-UN		250/400/250	12V	22,32W	2290LM	3000-6500K	1920		
			ZCS005E							115		

S 26 Seitliche LED-Beleuchtung auf den Türen / fixe LED-Aufsatzleuchte

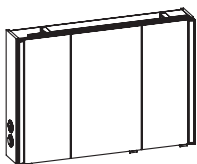

Spiegelschrank

inkl. seitlichem LED-Lichtprofil auf den Türen und LED-Aufsatzleuchte, Leuchtenbreite 900 mm
3 Drehtüren, 6 Glaseinlegeböden
Schalter/Steckdose von außen steuerbar, Wählbare Modul Positionen: rechts außen (RA), links außen (LA) oder unten (UN)
Anschlag von links: R L L

Sensorschalter (ZCS005E) optional bestellbar zur Steuerung von LEDplus (Farbtemperaturwechsel bei Spiegelschränken)

Höhe	Breite	Tiefe	Artikel-Nr.	Aufteilung Breite	Volt	Watt	Lumen	Kelvin	PG 1	PG 2	PG 3
703	1000	180	S26-SPS 15-LA	300/400/300	12V	25,4W	2564LM	3000-6500K	1990		
703	1000	180	S26-SPS 15-RA	300/400/300	12V	25,4W	2564LM	3000-6500K	1990		
703	1000	180	S26-SPS 15-UN	300/400/300	12V	25,4W	2564LM	3000-6500K	1990		
700	1100	180	S26-SPS 18-LA	250/600/250	12V	25,4W	2564LM	3000-6500K	2005		
700	1100	180	S26-SPS 18-RA	250/600/250	12V	25,4W	2564LM	3000-6500K	2005		
700	1100	180	S26-SPS 18-UN	250/600/250	12V	25,4W	2564LM	3000-6500K	2005		
703	1200	180	S26-SPS 21-LA	300/600/300	12V	25,4W	2564LM	3000-6500K	2030		
703	1200	180	S26-SPS 21-RA	300/600/300	12V	25,4W	2564LM	3000-6500K	2030		
703	1200	180	S26-SPS 21-UN	300/600/300	12V	25,4W	2564LM	3000-6500K	2030		
703	1300	180	S26-SPS 23-LA	450/400/450	12V	25,4W	2564LM	3000-6500K	2100		
703	1300	180	S26-SPS 23-RA	450/400/450	12V	25,4W	2564LM	3000-6500K	2100		
703	1300	180	S26-SPS 23-UN	450/400/450	12V	25,4W	2564LM	3000-6500K	2100		
703	1500	180	S26-SPS 27-LA	450/600/450	12V	25,4W	2564LM	3000-6500K	2150		
703	1500	180	S26-SPS 27-RA	450/600/450	12V	25,4W	2564LM	3000-6500K	2150		
703	1500	180	S26-SPS 27-UN	450/600/450	12V	25,4W	2564LM	3000-6500K	2150		
			ZCS005E						115		

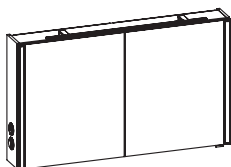

Spiegelschrank

inkl. seitlichem LED-Lichtprofil auf den Türen und LED-Aufsatzleuchte, Leuchtenbreite 900 mm
2 Drehtüren, 4 Glaseinlegeböden
Schalter/Steckdose von außen steuerbar, wählbare Modul Positionen: zwei außen (ZA), zwei unten (ZU)
Anschlag von links: R R L L

Sensorschalter (ZCS005E) optional bestellbar zur Steuerung von LEDplus (Farbtemperaturwechsel bei Spiegelschränken)

Ausführung: L/R wählbar - Bei Bestellung bitte angeben!

Höhe	Breite	Tiefe	Artikel-Nr.	Aufteilung Breite	Volt	Watt	Lumen	Kelvin	PG 1	PG 2	PG 3
703	1200	180	S26-SPS 20-ZA	600/600	12V	25,4W	2564LM	3000-6500K	2080		
703	1200	180	S26-SPS 20-ZU	600/600	12V	25,4W	2564LM	3000-6500K	2080		
			ZCS005E						115		



Spiegelschrank

inkl. seitlichem LED-Lichtprofil auf den Türen und LED-Aufsatzleuchte, Leuchtenbreite 2 x 600 mm
4 Drehtüren, 8 Glaseinlegeböden
Schalter/Steckdose von außen steuerbar, wählbare Modul Positionen: zwei außen (ZA), zwei unten (ZU)
Anschlag von links: R R L L

Sensorschalter (ZCS005E) optional bestellbar zur Steuerung von LEDplus (Farbtemperaturwechsel bei Spiegelschränken)

Höhe	Breite	Tiefe	Artikel-Nr.	Aufteilung Breite	Volt	Watt	Lumen	Kelvin	PG 1	PG 2	PG 3
703	1300	180	S26-SPS 24-ZA	250/400/400/250	12V	30,24W	2980LM	3000-6500K	2820		
703	1300	180	S26-SPS 24-ZU	250/400/400/250	12V	30,24W	2980LM	3000-6500K	2820		
703	1400	180	S26-SPS 26-ZA	300/400/400/300	12V	30,24W	2980LM	3000-6500K	2845		
703	1400	180	S26-SPS 26-ZU	300/400/400/300	12V	30,24W	2980LM	3000-6500K	2845		
703	1700	180	S26-SPS 32-ZA	250/600/600/250	12V	30,24W	2980LM	3000-6500K	2910		
703	1700	180	S26-SPS 32-ZU	250/600/600/250	12V	30,24W	2980LM	3000-6500K	2910		
703	1800	180	S26-SPS 34-ZA	300/600/600/300	12V	30,24W	2980LM	3000-6500K	2935		
703	1800	180	S26-SPS 34-ZU	300/600/600/300	12V	30,24W	2980LM	3000-6500K	2935		
			ZCS005E						115		

S 26 Seitliche LED-Beleuchtung auf den Türen / fixe LED-Aufsatzleuchte

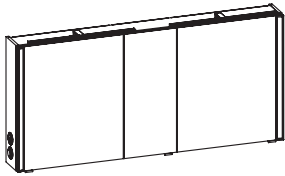

Spiegelschrank

inkl. seitlichem LED-Lichtprofil auf den Türen
 und LED-Aufsatzleuchte, Leuchtenbreite 2 x 600 mm
 3 Drehtüren, 6 Glaseinlegeböden
 Schalter/Steckdose von außen steuerbar, wählbare Modul Positionen:
 zwei außen (ZA), zwei unten (ZU)
 Anschlag von links: R L L

Sensorschalter (ZCS005E) optional bestellbar zur Steuerung von LEDplus
 (Farbtemperaturwechsel bei Spiegelschränken)

Höhe	Breite	Tiefe	Artikel-Nr.	Aufteilung Breite	Volt	Watt	Lumen	Kelvin	PG 1	PG 2	PG 3
703	1500	180	S26-SPS 28-ZA	600/300/600	12V	30,24W	2980LM	3000-6500K	2535		
703	1500	180	S26-SPS 28-ZU	600/300/600	12V	30,24W	2980LM	3000-6500K	2535		
703	1600	180	S26-SPS 29-ZA	600/400/600	12V	30,24W	2980LM	3000-6500K	2570		
703	1600	180	S26-SPS 29-ZU	600/400/600	12V	30,24W	2980LM	3000-6500K	2570		
			ZCS005E						115		



LED-Zusatzbeleuchtung

zur Waschkplatzbeleuchtung
 optional einsetzbar zu:
 S26-SPS 06-L/R (Empfehlung: 1 Stück)
 S26-SPS 20 und S26-SPS 24 (Empfehlung: 2 Stück)

Nicht separat bestellbar!

Höhe	Breite	Tiefe	Artikel-Nr.	Aufteilung Breite	Volt	Watt	Lumen	Kelvin	PG 1	PG 2	PG 3
	350		EB-L-WP 03		12V	1,4W	165LM	2900-6400K	150		



LED-Zusatzbeleuchtung

zur Waschkplatzbeleuchtung
 optional einsetzbar zu:
 S26-SPS 08-L/R, S26-SPS 11, S26-SPS 13, S26-SPS 15, S26-SPS 18,
 S26-SPS 21, S26-SPS 23 und S26-SPS 27 (Empfehlung: 1 Stück)
 S26-SPS 26, S26-SPS 28, S26-SPS 29, S26-SPS 32 und S26-SPS 34 (Empfehlung: 2 Stück)

Nicht separat bestellbar!

Höhe	Breite	Tiefe	Artikel-Nr.	Aufteilung Breite	Volt	Watt	Lumen	Kelvin	PG 1	PG 2	PG 3
	650		EB-L-WP 01		12V	2,8W	358LM	2900-6400K	170		

SERIE 35

MADE IN GERMANY



S 35 LED-Fugen-/Innenraumbeleuchtung

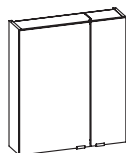

Spiegelschrank

inkl. LEDplus-fähiger Fugenbeleuchtung und Innenausleuchtung
 2 Drehtüren, doppelt verspiegelt, 4 Glaseinlegeböden
 Schalter/Steckdose
 Anschlag von links: L R
 Abb. zeigt links

Sensorschalter (ZCS005E) optional bestellbar zur Steuerung von LEDplus
 (Farbtemperaturwechsel bei Spiegelschränken)

Ausführung: L/R wählbar - Bei Bestellung bitte angeben!
Aufsatzleuchten optional bestellbar!

Höhe	Breite	Tiefe	Artikel-Nr.	Aufteilung Breite	Volt	Watt	Lumen	Kelvin	PG 1	PG 2	PG 3
700	602	170	SEEDS3560	L/R	200/400	12V	5,9W	671LM	2900-6400K	1352	
700	702	170	SEEDS3570	L/R	250/450	12V	5,9W	671LM	2900-6400K	1410	
			ZCS005E							115	

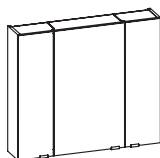

Spiegelschrank

inkl. LEDplus-fähiger Fugenbeleuchtung und Innenausleuchtung
 3 Drehtüren, doppelt verspiegelt, 6 Glaseinlegeböden
 Schalter/Steckdose
 Anschlag von links: L L R

Sensorschalter (ZCS005E) optional bestellbar zur Steuerung von LEDplus
 (Farbtemperaturwechsel bei Spiegelschränken)

Aufsatzleuchten optional bestellbar!

Höhe	Breite	Tiefe	Artikel-Nr.	Aufteilung Breite	Volt	Watt	Lumen	Kelvin	PG 1	PG 2	PG 3
700	804	170	SEEDS3580	200/400/200	12V	11,8W	1342LM	2900-6400K	1864		
700	904	170	SEEDS3590	250/400/250	12V	11,8W	1342LM	2900-6400K	1922		
700	1004	170	SEEDS3510	250/500/250	12V	11,8W	1342LM	2900-6400K	1970		
700	1104	170	SEEDS3511	250/600/250	12V	11,8W	1342LM	2900-6400K	2082		
700	1204	170	SEEDS3512	300/600/300	12V	11,8W	1342LM	2900-6400K	2138		
700	1304	170	SEEDS3513	350/600/350	12V	11,8W	1342LM	2900-6400K	2185		
700	1404	170	SEEDS3514	400/600/400	12V	11,8W	1342LM	2900-6400K	2228		
			ZCS005E							115	

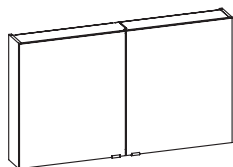

Spiegelschrank

inkl. LEDplus-fähiger Fugenbeleuchtung und Innenausleuchtung
 2 Drehtüren, doppelt verspiegelt, 4 Glaseinlegeböden
 Schalter/Steckdose
 Anschlag von links: L R

Sensorschalter (ZCS005E) optional bestellbar zur Steuerung von LEDplus
 (Farbtemperaturwechsel bei Spiegelschränken)

Aufsatzleuchten optional bestellbar! (2 Stück)

Höhe	Breite	Tiefe	Artikel-Nr.	Aufteilung Breite	Volt	Watt	Lumen	Kelvin	PG 1	PG 2	PG 3
700	1204	170	SEEDS3512	600/600	12V	5,9W	671LM	2900-6400K	2008		
			ZCS005E							115	

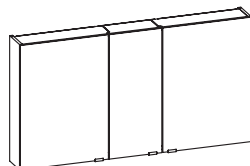

Spiegelschrank

inkl. LEDplus-fähiger Fugenbeleuchtung und Innenausleuchtung
 3 Drehtüren, doppelt verspiegelt, 6 Glaseinlegeböden
 Schalter/Steckdose
 Anschlag von links: L L R

Sensorschalter (ZCS005E) optional bestellbar zur Steuerung von LEDplus
 (Farbtemperaturwechsel bei Spiegelschränken)

Aufsatzleuchten optional bestellbar! (2 Stück)

Höhe	Breite	Tiefe	Artikel-Nr.	Aufteilung Breite	Volt	Watt	Lumen	Kelvin	PG 1	PG 2	PG 3
700	1304	170	SEEDS3513	500/300/500	12V	11,8W	1342LM	2900-6400K	2240		
700	1604	170	SEEDS3516	600/400/600	12V	11,8W	1342LM	2900-6400K	2572		
			ZCS005E							115	

S 35 LED-Fugen-/Innenraumbeleuchtung

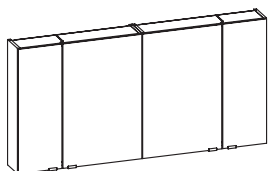

Spiegelschrank

inkl. LEDplus-fähiger Fugenbeleuchtung und Innenausleuchtung
 4 Drehtüren, doppelt verspiegelt, 8 Glaseinlegeböden
 Schalter/Steckdose
 Anschlag von links: L R L R

Sensorschalter (ZCS005E) optional bestellbar zur Steuerung von LEDplus
 (Farbtemperaturwechsel bei Spiegelschränken)

Aufsatzleuchten optional bestellbar! (2 Stück)

Höhe	Breite	Tiefe	Artikel-Nr.	Aufteilung Breite	Volt	Watt	Lumen	Kelvin	PG 1	PG 2	PG 3
700	1404	170	SDEDS3514	250/450/450/250	12V	11,8W	1342LM	2900-6400K	2750		
700	1504	170	SDEDS3515	300/450/450/300	12V	11,8W	1342LM	2900-6400K	2795		
700	1704	170	SDEDS3517	250/600/600/250	12V	11,8W	1342LM	2900-6400K	3050		
700	1804	170	SDEDS3518	300/600/600/300	12V	11,8W	1342LM	2900-6400K	3095		
			ZCS005E						115		



LEDplus-fähige Zusatzbeleuchtung

zur Waschplatzbeleuchtung
 optional einsetzbar zu:
 SEEDS3560
 (Immer nur 1 Stück bestellbar!)

Nicht separat bestellbar!

Höhe	Breite	Tiefe	Artikel-Nr.	Aufteilung Breite	Volt	Watt	Lumen	Kelvin	PG 1	PG 2	PG 3
	350		ZWP00335E		12V	1,4W	165LM	2900-6400K	150		



LEDplus-fähige Zusatzbeleuchtung

zur Waschplatzbeleuchtung
 optional einsetzbar zu:
 SEEDS3570, SEEDS3580, SEEDS3590, SEEDS3510, SEEDS3511, SEEDS3512, SEEDS3513, SEEDS3514
 (Immer nur 1 Stück bestellbar!)
 SDEDS3512, SDEDS3513, SDEDS3514, SDEDS3515, SDEDS3516, SDEDS3517, SDEDS3518
 (Immer nur 2 Stück bestellbar!)

Nicht separat bestellbar!

Höhe	Breite	Tiefe	Artikel-Nr.	Aufteilung Breite	Volt	Watt	Lumen	Kelvin	PG 1	PG 2	PG 3
	650		ZWP00165E		12V	2,8W	358LM	2900-6400K	170		

**Aufsatzleuchten und Kränze optional für Spiegelschränke
(Leuchten nicht separat bestellbar)**

	SEED S35 60	SEED S35 70	SEED S35 80	SEED S35 90	SEED S35 10	SEED S35 11	SEED S35 12	SDED S35 12	SEED S35 13	SDED S35 13	SEED S35 14	SDED S35 14	SDED S35 15	SDED S35 16	SDED S35 17	SDED S35 18
EB-LS-AF-600F	●	●	●	●	●	●	●	●	●	2●	●	2●	2●	2●	2●	2●
EB-LS-AF-900F				●	●	●	●	●	●	●	●	●	●	●	●	2●
EB-LS-AG-400F	●	●	●	●	●	●	●	2●	●	2●	●	2●	2●	2●	2●	2●
EB-LS-AG-600F	●	●	●	●	●	●	●	●	●	2●	●	2●	2●	2●	2●	2●
EB-LS-AG-900F				●	●	●	●	●	●	●	●			●		2●
EB-LS-AM-400F	●	●	●	●	●	●	●	2●	●	2●	●	2●	2●	2●	2●	2●
EB-LS-AM-600F	●	●	●	●	●	●	●	●	●	2●	●	2●	2●	2●	2●	2●
EB-LS-AM-900F				●	●	●	●	●	●	●	●	●	●	●	●	2●
EB-LS-AM-1100F						●	●	●	●	●	●	●	●	●	●	●
EB-LS-AQ-600F	●	●	●	●	●	●	●	●	●	2●	●	2●	2●	2●	2●	2●
EB-LS-AQ-900F				●	●	●	●	●	●	●	●	●	●	●	●	2●
ZAL AUF 40 E	●	●	●	●	●	●	●	2●	●	2●	●	2●	2●	2●	2●	2●
ZAL AUF 60 E	●	●	●	●	●	●	●	●	●	2●	●	2●	2●	2●	2●	2●
ZAL AUF 90 E				●	●	●	●	●	●	●	●			●		2●
ZAL AWF 40 E	●	●	●	●	●	●	●	2●	●	2●	●	2●	2●	2●	2●	2●
ZAL AWF 60 E	●	●	●	●	●	●	●	●	●	2●	●	2●	2●	2●	2●	2●
ZAL AWF 90 E				●	●	●	●	●	●	●	●	●	●	●	●	2●
ZAL AZF 40 E	●	●	●	●	●	●	●	2●	●	2●	●	2●	2●	2●	2●	2●
ZAL AZF 60 E	●	●	●	●	●	●	●	●	●	2●	●	2●	2●	2●	2●	2●
ZAL AZF 90 E				●	●	●	●	●	●	●	●	●	●	●	●	2●
ZAL BBF 60 E	●	●	●	●	●	●	●	●	●	2●	●	2●	2●	2●	2●	2●
ZAL BBF 90 E				●	●	●	●	●	●	●	●	●	●	●	●	●
ZAL BBF 11 E						●	●	●	●	●	●	●	●	●	●	●
ZAL BCF 60 E	●	●	●	●	●	●	●	●	●	2●	●	2●	2●	2●	2●	2●
ZAL BCF 90 E				●	●	●	●	●	●	●	●	●	●	●	●	●
ZAL BCF 11 E						●	●	●	●	●	●	●	●	●	●	●
ZAKAYV18E-200-600F																
ZAKAYV18E-601-800F	●	●														
ZAKAYV18E-801-1000F			●	●												
ZAKAYV18E-1001-1200F					●	●										
ZAKAYV18E-1201-1400F							●	●	●	●						
ZAKAYV18E-1401-1600F											●					
ZAKAYV18E-1601-1800F														●		
ZKB 01VC 79 E	●	●														
ZKB 02VC 11 E			●	●	●	●										
ZKB 03VC 14 E							●	●	●	●	●	●				
ZKB 04VC 18 E													●	●	●	●
ZKB 01VS 79 E	●	●														
ZKB 02VS 11 E			●	●	●	●										
ZKB 03VS 14 E							●	●	●	●	●	●				
ZKB 04VS 18 E													●	●	●	●
ZKB 06VC 18 E	●	●	●	●	●	●	●	●	●	●	●	●	●	●	●	●

Das Bad ins rechte Licht gesetzt mit LEDconnect



Das Licht-Steuersystem **LEDconnect** ermöglicht Ihnen, die Pelipal LED-Beleuchtung in Ihrem Bad individuell zu steuern und zu programmieren. Verbinden Sie sich einfach mit der connect Fernbedienung oder über die **kostenlose Smart Control App** by AwoX mit der Beleuchtung an Ihrem Spiegelschrank .



Finden Sie für jeden Moment des Tages Ihre persönliche Wohlfühl-Einstellung Im Bad! Damit haben Sie die Kontrolle über die Helligkeit, Schaltautomatiken und persönliche Favoriten. Bei LEDplus können Sie noch zwischen ca. 50.000 Weißtönen wählen.

50.000 Weisstöne (LED- PLUS)



Stufenlos dimmbare Helligkeit



CONNECT PLUG PLUS



Zur Einbindung in weitere smarte Sprach- bzw. Steuerungssysteme, wie z.B. Alexa, Philipps Hue uvm.

FERNBEDIENUNG



Zur individuellen Farb- und Lichtsteuerung ohne Smartphone

CONNECT SENSOR



Bewegungssensor zur smarten Steuerung

Zubehör

- Einschalt- und Abschalttimer
- Schnelle und einfache Installation
- Keine teuren Zusatzgeräte notwendig
- Zur Steuerung kein Internetzugang notwendig
- Anwesenheitssimulator (z. B. im Urlaub)
- Dimm-Funktion

Zur **Händlersuche** geht's hier:



Ihr persönliches Wohlfühlambiente mit **LEDrelax**



Mit **LEDrelax** sind Beleuchtungsoptionen keine Grenzen mehr gesetzt. Tauchen Sie ein, in ein gemütliches Ambiente während Sie nach einem langen Tag entspannen oder steuern Sie das perfekte Licht zum Schminken oder Rasieren.



Lassen Sie während Ihres Urlaubs die Anwesenheitssimulation laufen oder verbinden Sie die Beleuchtung mit dem optionalen Connect Bewegungssensor. Ihre Kinder werden die „Diskofunktion“ lieben...

Grenzenlose Farbvarianten – für die ganze Familie.

16 Millionen Farbvarianten



Kostenlose App downloaden oder Fernbedienung online bestellen!

Steuern lässt sich die Smart-Beleuchtung ganz einfach über die **kostenlose Smart-Control-App** by AwoX für das Smartphone, Tablet, der Smartwatch oder mit der optionalen Fernbedienung.

Die kostenlose Smart-Control-App by Awox gibt es **hier zum Download:**



Technische und konstruktive Änderungen der Produkte die dem Fortschritt dienen, sowie Irrtümer und Farbabweichungen vorbehalten. Von der farblichen Wiedergabe der Prospekt- und Dekorabbildungen kann nicht auf die Originalfarbe und Ausführung geschlossen werden.

SERIE 50

MADE IN GERMANY



S 50 LEDrelax-Aufsatzleuchte

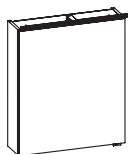

Spiegelschrank

inkl. LEDrelax-Aufsatzleuchte, Leuchtenbreite 600 mm
 technische Daten zu Aufsatzleuchten auf der Übersichtsseite
 1 Drehtür, einfach verspiegelt, 2 Glaseinlegeböden
 Schalter/Steckdose

Bitte Türanschlag links (L), rechts (R) angeben!

Höhe	Breite	Tiefe	Artikel-Nr.	Aufteilung Breite	Volt	Watt	Lumen	Kelvin	PG 1	PG 2	PG 3
703	600	170	SEAES5060-I	L/R	230V	13,4W	1400LM	2700-6500K	1132		

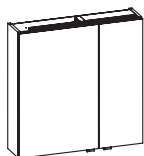

Spiegelschrank

inkl. LEDrelax-Aufsatzleuchte, Leuchtenbreite 600 mm
 technische Daten zu Aufsatzleuchten auf der Übersichtsseite
 2 Drehtüren, einfach verspiegelt, 2 Glaseinlegeböden
 Schalter/Steckdose
 Anschlag von links: L R
 Abb. zeigt links

Ausführung: L/R wählbar - Bei Bestellung bitte angeben!

Höhe	Breite	Tiefe	Artikel-Nr.	Aufteilung Breite	Volt	Watt	Lumen	Kelvin	PG 1	PG 2	PG 3
703	700	170	SEAES5070-I	L/R	230V	13,4W	1400LM	2700-6500K	1120		



Spiegelschrank

inkl. LEDrelax-Aufsatzleuchte, Leuchtenbreite 600 mm
 technische Daten zu Aufsatzleuchten auf der Übersichtsseite
 3 Drehtüren, einfach verspiegelt, 6 Glaseinlegeböden
 Schalter/Steckdose
 Anschlag von links: R L L

Höhe	Breite	Tiefe	Artikel-Nr.	Aufteilung Breite	Volt	Watt	Lumen	Kelvin	PG 1	PG 2	PG 3
703	800	170	SEAES5080-I	250/300/250	230V	13,4W	1400LM	2700-6500K	1385		
703	900	170	SEAES5090-I	250/400/250	230V	13,4W	1400LM	2700-6500K	1405		

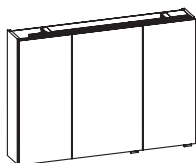

Spiegelschrank

inkl. LEDrelax-Aufsatzleuchte, Leuchtenbreite 900 mm
 technische Daten zu Aufsatzleuchten auf der Übersichtsseite
 3 Drehtüren, einfach verspiegelt, 6 Glaseinlegeböden
 Schalter/Steckdose
 Anschlag von links: R L L

Höhe	Breite	Tiefe	Artikel-Nr.	Aufteilung Breite	Volt	Watt	Lumen	Kelvin	PG 1	PG 2	PG 3
703	1000	170	SEAES5010-I	300/400/300	230V	13,4W	1400LM	2700-6500K	1524		
703	1100	170	SEAES5011-I	300/500/300	230V	19,6W	2100LM	2700-6500K	1558		
703	1200	170	SEAES5012-I	300/600/300	230V	19,6W	2100LM	2700-6500K	1590		
703	1300	170	SEAES5013-I	350/600/350	230V	19,6W	2100LM	2700-6500K	1625		
703	1400	170	SEAES5014-I	400/600/400	230V	19,6W	2100LM	2700-6500K	1645		

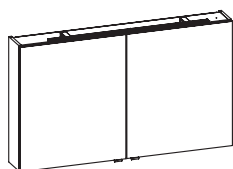

Spiegelschrank

inkl. LEDrelax-Aufsatzleuchte, Leuchtenbreite 900 mm
 technische Daten zu Aufsatzleuchten auf der Übersichtsseite
 2 Drehtüren, einfach verspiegelt, 4 Glaseinlegeböden
 Schalter/Steckdose
 Anschlag von links: L R

Höhe	Breite	Tiefe	Artikel-Nr.	Aufteilung Breite	Volt	Watt	Lumen	Kelvin	PG 1	PG 2	PG 3
703	1200	170	SDAES5012-I	600/600	230V	19,6W	2100LM	2700-6500K	1590		

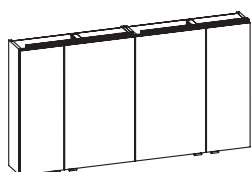

Spiegelschrank

inkl. 2 LEDrelax-Aufsatzleuchten, Leuchtenbreite 600 mm
 technische Daten zu Aufsatzleuchten auf der Übersichtsseite
 4 Drehtüren, einfach verspiegelt, 4 Glaseinlegeböden
 Schalter/Steckdose
 Anschlag von links: L R L R

Höhe	Breite	Tiefe	Artikel-Nr.	Aufteilung Breite	Volt	Watt	Lumen	Kelvin	PG 1	PG 2	PG 3
703	1300	170	SDAES5013-I	250/400/400/250	230V	26,8W	2800LM	2700-6500K	2450		
703	1400	170	SDAES5014-I	300/400/400/300	230V	26,8W	2800LM	2700-6500K	2470		
703	1600	170	SDAES5016-I	300/500/500/300	230V	26,8W	2800LM	2700-6500K	2530		
703	1800	170	SDAES5018-I	300/600/600/300	230V	26,8W	2800LM	2700-6500K	2595		

S 50 LEDrelax-Aufsatzleuchte

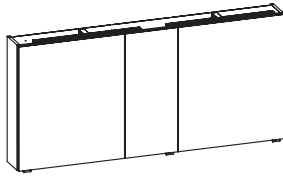

Spiegelschrank

inkl. 2 LEDrelax-Aufsatzleuchten, Leuchtenbreite 600 mm
 technische Daten zu Aufsatzleuchten auf der Übersichtsseite
 3 Drehtüren, einfach verspiegelt, 6 Glaseinlegeböden
 Schalter/Steckdose
 Anschlag von links: R L L

Höhe	Breite	Tiefe	Artikel-Nr.	Aufteilung Breite	Volt	Watt	Lumen	Kelvin	PG 1	PG 2	PG 3
703	1500	170	SDAES5015-I	600/300/600	230V	26,8W	2800LM	2700-6500K	2298		
703	1700	170	SDAES5017-I	600/500/600	230V	26,8W	2800LM	2700-6500K	2785		

SERIE 200

MADE IN GERMANY



S 200 einfach verspiegelt / fixe und tiefenvariable Modelle



Spiegelschrank

1 Drehtür, einfach verspiegelt, 2 Glaseinlegeböden
Schalter/Steckdose

Bitte Türanschlag links (L), rechts (R) angeben!
Aufsatzleuchten optional bestellbar!

Höhe	Breite	Tiefe	Artikel-Nr.		Aufteilung Breite	Volt	Watt	Lumen	Kelvin	PG 1	PG 2	PG 3
703	400	170	SEAES3040	L/R						526		
703	500	170	SEAES3050	L/R						558		
703	600	170	SEAES3060	L/R						586		

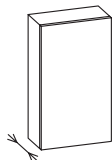

Spiegelschrank variabel

variable Tiefe 145-330mm
1 Drehtür, einfach verspiegelt, 2 Glaseinlegeböden
Schalter/Steckdose

Bitte Türanschlag links (L), rechts (R) angeben!
Bitte Tiefe angeben!

Aufsatzleuchten optional bestellbar!

Höhe	Breite	Tiefe	Artikel-Nr.		Aufteilung Breite	Volt	Watt	Lumen	Kelvin	PG 1	PG 2	PG 3
703	400	145-330	SEAEV3040	L/R						598		
703	500	145-330	SEAEV3050	L/R						655		
703	600	145-330	SEAEV3060	L/R						712		

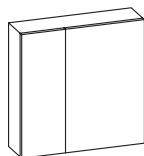

Spiegelschrank

2 Drehtüren, einfach verspiegelt, 2 Glaseinlegeböden
Schalter/Steckdose
Anschlag von links: L R
Abb. zeigt rechts

Ausführung: L/R wählbar - Bei Bestellung bitte angeben!
Aufsatzleuchten optional bestellbar!

Höhe	Breite	Tiefe	Artikel-Nr.		Aufteilung Breite	Volt	Watt	Lumen	Kelvin	PG 1	PG 2	PG 3
703	700	170	SEAES3070	L/R	250/450					668		

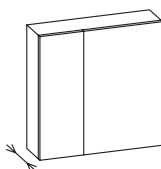

Spiegelschrank variabel

variable Tiefe 145-330mm, 2 Drehtüren, einfach verspiegelt, 2 Glaseinlegeböden
Schalter/Steckdose
Anschlag von links: L R
Abb. zeigt rechts

Ausführung: L/R wählbar - Bei Bestellung bitte angeben!
Bitte Tiefe angeben!

Aufsatzleuchten optional bestellbar!

Höhe	Breite	Tiefe	Artikel-Nr.		Aufteilung Breite	Volt	Watt	Lumen	Kelvin	PG 1	PG 2	PG 3
703	700	145-330	SEAEV3070	L/R	250/450					838		

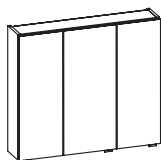

Spiegelschrank

3 Drehtüren, einfach verspiegelt, 6 Glaseinlegeböden
Schalter/Steckdose
Anschlag von links: R L L

Aufsatzleuchten optional bestellbar!

Höhe	Breite	Tiefe	Artikel-Nr.		Aufteilung Breite	Volt	Watt	Lumen	Kelvin	PG 1	PG 2	PG 3
703	800	170	SEAES3080		250/300/250					844		
703	900	170	SEAES3090		250/400/250					860		
703	1000	170	SEAES3010		300/400/300					880		
703	1100	170	SEAES3011		300/500/300					912		
703	1200	170	SEAES3012		300/600/300					940		
703	1300	170	SEAES3013		350/600/350					978		
703	1400	170	SEAES3014		400/600/400					996		

S 200 einfach verspiegelt / fixe und tiefenvariable Modelle

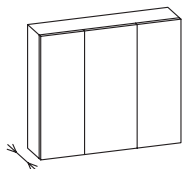

Spiegelschrank variabel

variable Tiefe 145-330mm
3 Drehtüren, einfach verspiegelt, 6 Glaseinlegeböden
Schalter/Steckdose, Anschlag von links: R L L

Bitte Tiefe angeben!

Aufsatzleuchten optional bestellbar!

Höhe	Breite	Tiefe	Artikel-Nr.	Aufteilung Breite	Volt	Watt	Lumen	Kelvin	PG 1	PG 2	PG 3
703	800	145-330	SEAEV3080	250/300/250					1148		
703	900	145-330	SEAEV3090	250/400/250					1196		
703	1000	145-330	SEAEV3010	300/400/300					1240		
703	1100	145-330	SEAEV3011	250/600/250					1296		
703	1200	145-330	SEAEV3012	300/600/300					1358		
703	1300	145-330	SEAEV3013	350/600/350					1420		
703	1400	145-330	SEAEV3014	400/600/400					1475		

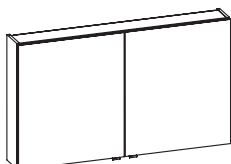

Spiegelschrank

2 Drehtüren, einfach verspiegelt, 4 Glaseinlegeböden
Schalter/Steckdose
Anschlag von links: L R

Aufsatzleuchten optional bestellbar! (2 Stück)

Höhe	Breite	Tiefe	Artikel-Nr.	Aufteilung Breite	Volt	Watt	Lumen	Kelvin	PG 1	PG 2	PG 3
703	1200	170	SDAES3012	600/600					940		

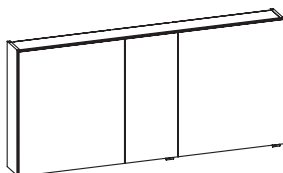

Spiegelschrank

3 Drehtüren, einfach verspiegelt, 6 Glaseinlegeböden
Schalter/Steckdose
Anschlag von links: R L L

Aufsatzleuchten optional bestellbar! (2 Stück)

Höhe	Breite	Tiefe	Artikel-Nr.	Aufteilung Breite	Volt	Watt	Lumen	Kelvin	PG 1	PG 2	PG 3
703	1500	170	SDAES3015	600/300/600					1166		
703	1700	170	SDAES3017	600/500/600					1658		

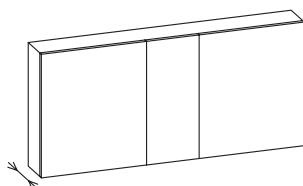

Spiegelschrank variabel

variable Tiefe 145-330mm
3 Drehtüren, einfach verspiegelt, 6 Glaseinlegeböden
Schalter/Steckdose, Anschlag von links: R L L

Bitte Tiefe angeben!

Aufsatzleuchten optional bestellbar!

Höhe	Breite	Tiefe	Artikel-Nr.	Aufteilung Breite	Volt	Watt	Lumen	Kelvin	PG 1	PG 2	PG 3
703	1500	145-330	SDAEV3015	600/300/600					1542		
703	1700	145-330	SDAEV3017	600/500/600					2060		

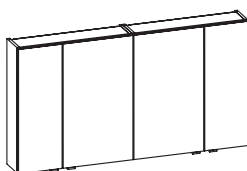

Spiegelschrank

4 Drehtüren, einfach verspiegelt, 4 Glaseinlegeböden
Schalter/Steckdose
Anschlag von links: L R L R

Aufsatzleuchten optional bestellbar! (2 Stück)

Höhe	Breite	Tiefe	Artikel-Nr.	Aufteilung Breite	Volt	Watt	Lumen	Kelvin	PG 1	PG 2	PG 3
703	1300	170	SDAES3013	250/400/400/250					1322		
703	1400	170	SDAES3014	300/400/400/300					1328		
703	1600	170	SDAES3016	300/500/500/300					1398		
703	1800	170	SDAES3018	300/600/600/300					1460		

S 200 einfach verspiegelt / fixe und tiefenvariable Modelle

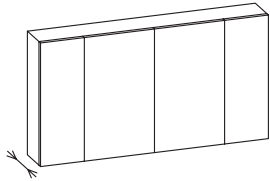

Spiegelschrank variabel

variable Tiefe 145-330mm
4 Drehtüren, einfach verspiegelt, 4 Glaseinlegeböden
Schalter/Steckdose, Anschlag von links: L R L R

Bitte Tiefe angeben!

Aufsatzleuchten optional bestellbar!

Höhe	Breite	Tiefe	Artikel-Nr.	Aufteilung Breite	Volt	Watt	Lumen	Kelvin	PG 1	PG 2	PG 3
703	1300	145-330	SDAEV3013	250/400/400/250					1608		
703	1400	145-330	SDAEV3014	300/400/400/300					1650		
703	1600	145-330	SDAEV3016	300/500/500/300					1762		
703	1800	145-330	SDAEV3018	300/600/600/300					1998		



LEDplus-fähige Zusatzbeleuchtung

zur Waschplatzbeleuchtung
optional einsetzbar zu:
SEAES3040, SEAES3050, SEAES3060, SEAES3070, SEAEV3040, SEAEV3050, SEAEV3060, SEAEV3070
(Immer nur 1 Stück bestellbar!)
SDAES3012, SDAES3013, SDAEV3013, SDAES3017
(Immer nur 2 Stück bestellbar!)

Nicht separat bestellbar!

Höhe	Breite	Tiefe	Artikel-Nr.	Aufteilung Breite	Volt	Watt	Lumen	Kelvin	PG 1	PG 2	PG 3
	350		ZWP00435E		12V	1,4W	165LM	2900-6400K	255		



LEDplus-fähige Zusatzbeleuchtung

zur Waschplatzbeleuchtung
optional einsetzbar zu:
SEAES3080, SEAES3090, SEAES3010, SEAES3011, SEAES3012, SEAES3013, SEAES3014, SEAEV3080,
SEAEV3090, SEAEV3010, SEAEV3011, SEAEV3012, SEAEV3013, SEAEV3014
(Immer nur 1 Stück bestellbar!)
SDAES3014, SDAES3015, SDAES3016, SDAES3018, SDAEV3014, SDAEV3015, SDAEV3016, SDAEV3017,
SDAEV3018
(Immer nur 2 Stück bestellbar!)

Nicht separat bestellbar!

Höhe	Breite	Tiefe	Artikel-Nr.	Aufteilung Breite	Volt	Watt	Lumen	Kelvin	PG 1	PG 2	PG 3
	650		ZWP00265E		12V	2,8W	358LM	2900-6400K	275		

Aufsatzleuchten und Kränze optional für Spiegelschränke (Leuchten nicht separat bestellbar)

	SEAE S30/V30 40	SEAE S30/V30 50	SEAE S30/V30 60	SEAE S30/V30 70	SEAE S30/V30 80	SEAE S30/V30 90	SEAE S30/V30 10	SEAE S30/V30 11	SDAE S30/V30 12	SEAE S30/V30 12	SDAE S30/V30 13	SEAE S30/V30 13	SEAE S30/V30 14	SDAE S30/V30 14	SDAE S30/V30 15	SDAE S30/V30 16	SDAE S30/V30 17	SDAE S30/V30 18
EB-LS-AF-600F			●	●	●	●	●	●		●	2●	●	●	2●	2●	2●	2●	2●
EB-LS-AF-900F						●	●	●		●		●	●					
EB-LS-AG-400F	●	●	●	●	●	●	●	●	2●	●	2●	●	●	2●	2●	2●	2●	2●
EB-LS-AG-600F			●	●	●	●	●	●		●	2●	●	●	2●	2●	2●	2●	2●
EB-LS-AG-900F						●	●	●		●		●	●					
EB-LS-AM-400F	●	●	●	●	●	●	●	●	2●	●	2●	●	●	2●	2●	2●	2●	2●
EB-LS-AM-600F			●	●	●	●	●	●		●	2●	●	●	2●	2●	2●	2●	2●
EB-LS-AM-900F						●	●	●		●		●	●					
EB-LS-AM-1100F										●		●	●					
EB-LS-AQ-600F			●	●	●	●	●	●		●	2●	●	●	2●	2●	2●	2●	2●
EB-LS-AQ-900F						●	●	●		●		●	●					
ZAL AUF 40 E	●	●	●	●	●	●	●	●	2●	●	2●	●	●	2●	2●	2●	2●	2●
ZAL AUF 60 E			●	●	●	●	●	●		●	2●	●	●	2●	2●	2●	2●	2●
ZAL AUF 90 E						●	●	●		●		●	●					
ZAL AWF 40 E	●	●	●	●	●	●	●	●	2●	●	2●	●	●	2●	2●	2●	2●	2●
ZAL AWF 60 E			●	●	●	●	●	●		●	2●	●	●	2●	2●	2●	2●	2●
ZAL AWF 90 E						●	●	●		●		●	●					
ZAL AZF 40 E	●	●	●	●	●	●	●	●	2●	●	2●	●	●	2●	2●	2●	2●	2●
ZAL AZF 60 E			●	●	●	●	●	●		●	2●	●	●	2●	2●	2●	2●	2●
ZAL AZF 90 E						●	●	●		●		●	●					
ZAL BBF 60 E			●	●	●	●	●	●		●	2●	●	●	2●	2●	2●	2●	2●
ZAL BBF 90 E						●	●	●	●	●	●	●	●	●	●	●	●	●
ZAL BBF 11 E								●	●	●	●	●	●	●	●	●	●	●
ZAL BCF 60 E			●	●	●	●	●	●		●	2●	●	●	2●	2●	2●	2●	2●
ZAL BCF 90 E						●	●	●	●	●	●	●	●	●	●	●	●	●
ZAL BCF 11 E								●	●	●	●	●	●	●	●	●	●	●
ZAKAYV18E-200-600F	●	●	●															
ZAKAYV18E-601-800F			●	●														
ZAKAYV18E-801-1000F						●	●											
ZAKAYV18E-1001-1200F								●	●	●								
ZAKAYV18E-1201-1400F											●	●	●	●				
ZAKAYV18E-1401-1600F															●	●		
ZAKAYV18E-1601-1800F																	●	●
ZKB 01VC 79 E	●	●	●	●														
ZKB 02VC 11 E					●	●	●	●										
ZKB 03VC 14 E									●	●	●	●	●					
ZKB 04VC 18 E															●	●	●	●
ZKB 01VS 79 E	●	●	●	●														
ZKB 02VS 11 E					●	●	●	●										
ZKB 03VS 14 E									●	●	●	●	●					
ZKB 04VS 18 E															●	●	●	●
ZKB 06VC 18 E	●	●	●	●	●	●	●	●	●	●	●	●	●	●	●	●	●	●

Tiefenvariable Modelle nicht mit Holzkränzen ZKB... kombinierbar

SERIE 205

MADE IN GERMANY



S 205 einfach verspiegelt / offenes Fach mit Beleuchtung

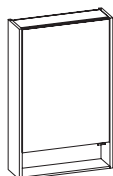

Spiegelschrank

inkl. offenes Fach im Korpusdekor mit Beleuchtung
1 Drehtür, einfach verspiegelt, 2 Glaseinlegeböden
Schalter/Steckdose

Sensorschalter (ZCS005E) optional bestellbar zur Steuerung von LEDplus
(Farbtemperaturwechsel bei Spiegelschränken)

Bitte Türanschlag links (L), rechts (R) angeben!

Aufsatzleuchten optional bestellbar!

Waschplatzbeleuchtung optional bestellbar!

Höhe	Breite	Tiefe	Artikel-Nr.		Aufteilung Breite	Volt	Watt	Lumen	Kelvin	PG 1	PG 2	PG 3
850	432	170	SEEE02543	L/R		12V	3,0W	223LM	2900-6400K	868		
850	532	170	SEEE02553	L/R		12V	3,7W	279LM	2900-6400K	914		
850	632	170	SEEE02563	L/R		12V	4,5W	335LM	2900-6400K	960		
			ZCS005E							115		

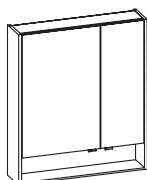

Spiegelschrank

inkl. offenes Fach im Korpusdekor mit Beleuchtung
2 Drehtüren, einfach verspiegelt, 2 Glaseinlegeböden
Schalter/Steckdose
Anschlag von links: L R

Sensorschalter (ZCS005E) optional bestellbar zur Steuerung von LEDplus
(Farbtemperaturwechsel bei Spiegelschränken)

Ausführung: L/R wählbar - Bei Bestellung bitte angeben!

Aufsatzleuchten optional bestellbar!

Waschplatzbeleuchtung optional bestellbar!

Höhe	Breite	Tiefe	Artikel-Nr.		Aufteilung Breite	Volt	Watt	Lumen	Kelvin	PG 1	PG 2	PG 3
850	732	170	SEEE02573	L/R	250/450	12V	5,2W	391LM	2900-6400K	1052		
			ZCS005E							115		

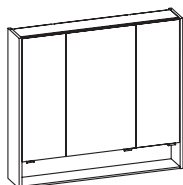

Spiegelschrank

inkl. offenes Fach im Korpusdekor mit Beleuchtung
3 Drehtüren, einfach verspiegelt, 6 Glaseinlegeböden
Schalter/Steckdose
Anschlag von links: R L L

Sensorschalter (ZCS005E) optional bestellbar zur Steuerung von LEDplus
(Farbtemperaturwechsel bei Spiegelschränken)

Aufsatzleuchten optional bestellbar!

Waschplatzbeleuchtung optional bestellbar!

Höhe	Breite	Tiefe	Artikel-Nr.		Aufteilung Breite	Volt	Watt	Lumen	Kelvin	PG 1	PG 2	PG 3
850	832	170	SEEE02583		250/300/250	12V	6,0W	447LM	2900-6400K	1198		
850	932	170	SEEE02593		250/400/250	12V	6,7W	503LM	2900-6400K	1240		
850	1032	170	SEEE02510		300/400/300	12V	7,5W	559LM	2900-6400K	1272		
850	1132	170	SEEE02511		300/500/300	12V	8,2W	615LM	2900-6400K	1316		
850	1232	170	SEEE02512		300/600/300	12V	9,0W	671LM	2900-6400K	1395		
850	1332	170	SEEE02513		350/600/350	12V	9,7W	727LM	2900-6400K	1416		
850	1432	170	SEEE02514		400/600/400	12V	10,5W	783LM	2900-6400K	1488		
			ZCS005E							115		

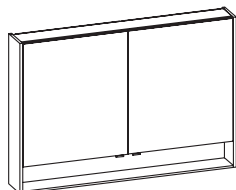

Spiegelschrank

inkl. offenes Fach im Korpusdekor mit Beleuchtung
2 Drehtüren, einfach verspiegelt, 4 Glaseinlegeböden
Schalter/Steckdose
Anschlag von links: L R

Sensorschalter (ZCS005E) optional bestellbar zur Steuerung von LEDplus
(Farbtemperaturwechsel bei Spiegelschränken)

Aufsatzleuchten optional bestellbar!

Waschplatzbeleuchtung optional bestellbar!

Höhe	Breite	Tiefe	Artikel-Nr.		Aufteilung Breite	Volt	Watt	Lumen	Kelvin	PG 1	PG 2	PG 3
850	1232	170	SDEE02512		600/600	12V	9,0W	671LM	2900-6400K	1465		
			ZCS005E							115		

S 205 einfach verspiegelt / offenes Fach mit Beleuchtung

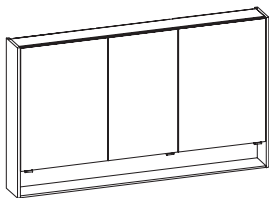

Spiegelschrank

inkl. offenes Fach im Korpusdekor mit Beleuchtung
 3 Drehtüren, einfach verspiegelt, 6 Glaseinlegeböden
 Schalter/Steckdose
 Anschlag von links: R L L

Sensorschalter (ZCS005E) optional bestellbar zur Steuerung von LEDplus
 (Farbtemperaturwechsel bei Spiegelschränken)

Aufsatzleuchten optional bestellbar!
Waschplatzbeleuchtung optional bestellbar!

Höhe	Breite	Tiefe	Artikel-Nr.	Aufteilung Breite	Volt	Watt	Lumen	Kelvin	PG 1	PG 2	PG 3
850	1332	170	SDEE02513	500/300/500	12V	9,7W	727LM	2900-6400K	1568		
850	1432	170	SDEE02514	500/400/500	12V	10,5W	783LM	2900-6400K	1606		
			ZCS005E						115		

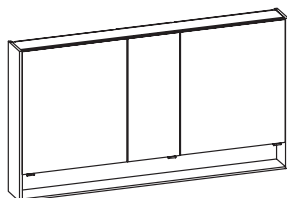

Spiegelschrank

inkl. offenes Fach im Korpusdekor mit Beleuchtung
 3 Drehtüren, einfach verspiegelt, 6 Glaseinlegeböden
 Schalter/Steckdose
 Anschlag von links: R L L

Sensorschalter (ZCS005E) optional bestellbar zur Steuerung von LEDplus
 (Farbtemperaturwechsel bei Spiegelschränken)

Aufsatzleuchten optional bestellbar!
Waschplatzbeleuchtung optional bestellbar!

Höhe	Breite	Tiefe	Artikel-Nr.	Aufteilung Breite	Volt	Watt	Lumen	Kelvin	PG 1	PG 2	PG 3
850	1532	170	SDEE02515	600/300/600	12V	11,2W	839LM	2900-6400K	1662		
			ZCS005E						115		



LEDplus-fähige Zusatzbeleuchtung

zur Waschplatzbeleuchtung
 optional einsetzbar zu:
 SEEE02543, SEEE02553, SEEE02563
 (Immer nur 1 Stück bestellbar!)
 SDEE02512, SDEE02513
 (Immer nur 2 Stück bestellbar!)

Nicht separat bestellbar!

Höhe	Breite	Tiefe	Artikel-Nr.	Aufteilung Breite	Volt	Watt	Lumen	Kelvin	PG 1	PG 2	PG 3
	350		ZWP00335E		12V	1,4W	165LM	2900-6400K	150		



LED-Zusatzbeleuchtung

zur Waschplatzbeleuchtung
 optional einsetzbar zu:
 SEEE02573, SEEE02583, SEEE02593, SEEE02510, SEEE02511, SEEE02512, SEEE02513, SEEE02514
 (Immer nur 1 Stück bestellbar!)
 SDEE02514, SDEE02515
 (Immer nur 2 Stück bestellbar!)

Nicht separat bestellbar!

Höhe	Breite	Tiefe	Artikel-Nr.	Aufteilung Breite	Volt	Watt	Lumen	Kelvin	PG 1	PG 2	PG 3
	650		ZWP00165E		12V	2,8W	358LM	2900-6400K	170		

**Aufsatzleuchten und Kränze optional für Spiegelschränke
(Leuchten nicht separat bestellbar)**

	SEEE02543	SEEE02553	SEEE02563	SEEE02573	SEEE02583	SEEE02593	SEEE02510	SEEE02511	SEEE02512	SDEE02512	SEEE02513	SDEE02513	SEEE02514	SDEE02514	SDEE02515
EB-LS-AF-600F			•	•	•	•	•	•	•	•	•	2•	•	2•	2•
EB-LS-AF-900F						•	•	•	•	•	•	•	•	•	•
EB-LS-AG-400F	•	•	•	•	•	•	•	•	•	2•	•	2•	•	2•	2•
EB-LS-AG-600F			•	•	•	•	•	•	•	2•	•	2•	•	2•	2•
EB-LS-AG-900F						•	•	•	•	•	•	•	•	•	•
EB-LS-AM-400F	•	•	•	•	•	•	•	•	•	2•	•	2•	•	2•	2•
EB-LS-AM-600F			•	•	•	•	•	•	•	2•	•	2•	•	2•	2•
EB-LS-AM-900F						•	•	•	•	•	•	•	•	•	•
EB-LS-AM-1100F							•	•	•	•	•	•	•	•	•
EB-LS-AQ-600F			•	•	•	•	•	•	•	2•	•	2•	•	2•	2•
EB-LS-AQ-900F						•	•	•	•	•	•	•	•	•	•
ZAL AUF 40 E	•	•	•	•	•	•	•	•	•	2•	•	2•	•	2•	2•
ZAL AUF 60 E			•	•	•	•	•	•	•	2•	•	2•	•	2•	2•
ZAL AUF 90 E						•	•	•	•	•	•	•	•	•	•
ZAL AWF 40 E	•	•	•	•	•	•	•	•	•	2•	•	2•	•	2•	2•
ZAL AWF 60 E			•	•	•	•	•	•	•	2•	•	2•	•	2•	2•
ZAL AWF 90 E						•	•	•	•	•	•	•	•	•	•
ZAL AZF 40 E	•	•	•	•	•	•	•	•	•	2•	•	2•	•	2•	2•
ZAL AZF 60 E			•	•	•	•	•	•	•	2•	•	2•	•	2•	2•
ZAL AZF 90 E						•	•	•	•	•	•	•	•	•	•
ZAL BBF 60 E			•	•	•	•	•	•	•	2•	•	2•	•	2•	2•
ZAL BBF 90 E						•	•	•	•	•	•	•	•	•	•
ZAL BBF 11 E							•	•	•	•	•	•	•	•	•
ZAL BCF 60 E			•	•	•	•	•	•	•	2•	•	2•	•	2•	2•
ZAL BCF 90 E						•	•	•	•	•	•	•	•	•	•
ZAL BCF 11 E							•	•	•	•	•	•	•	•	•
ZAKAYV18E-200-600F	•	•													
ZAKAYV18E-601-800F			•	•											
ZAKAYV18E-801-1000F					•	•									
ZAKAYV18E-1001-1200F							•	•							
ZAKAYV18E-1201-1400F									•	•	•	•			
ZAKAYV18E-1401-1600F													•	•	•
ZAKAYV18E-1601-1800F															
ZKB 01VC 79 E	•	•	•	•											
ZKB 02VC 11 E					•	•	•	•							
ZKB 03VC 14 E									•	•	•	•	•	•	
ZKB 04VC 18 E															•
ZKB 01VS 79 E	•	•	•	•											
ZKB 02VS 11 E					•	•	•	•							
ZKB 03VS 14 E									•	•	•	•	•	•	
ZKB 04VS 18 E															•
ZKB 06VC 18 E	•	•	•	•	•	•	•	•	•	•	•	•	•	•	•

SERIE 210

MADE IN GERMANY



S 210 einfach verspiegelt / seidl. schwarzes Lichtprofil

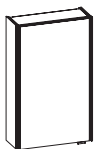

Spiegelschrank

inkl. schwarzem LED-Profil (rechts und links)
1 Drehtür, einfach verspiegelt, 2 Glaseinlegeböden
Schalter/Steckdose

Sensorschalter (ZCS005E) optional bestellbar zur Steuerung von LEDplus
(Farbtemperaturwechsel bei Spiegelschränken)

Bitte Türanschlag links (L), rechts (R) angeben!

Aufsatzleuchten optional bestellbar!

Waschplatzbeleuchtung optional bestellbar!

Höhe	Breite	Tiefe	Artikel-Nr.	Aufteilung Breite	Volt	Watt	Lumen	Kelvin	PG 1	PG 2	PG 3
703	432	170	SEEE02143	L/R	12V	13,6W	1668-1728LM	3000-6000K	1085		
703	532	170	SEEE02153	L/R	12V	13,6W	1668-1728LM	3000-6000K	1120		
703	632	170	SEEE02163	L/R	12V	13,6W	1668-1728LM	3000-6000K	1152		
			ZCS005E						115		

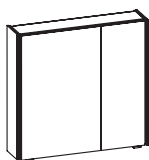

Spiegelschrank

inkl. schwarzem LED-Profil (rechts und links)
2 Drehtüren, einfach verspiegelt, 4 Glaseinlegeböden
Schalter/Steckdose
Anschlag von links: R L
Abb. zeigt links

Sensorschalter (ZCS005E) optional bestellbar zur Steuerung von LEDplus
(Farbtemperaturwechsel bei Spiegelschränken)

Bitte Türanschlag links (L), rechts (R) angeben!

Aufsatzleuchten optional bestellbar!

Waschplatzbeleuchtung optional bestellbar!

Höhe	Breite	Tiefe	Artikel-Nr.	Aufteilung Breite	Volt	Watt	Lumen	Kelvin	PG 1	PG 2	PG 3
703	732	170	SEEE02173	L/R	12V	13,6W	1668-1728LM	3000-6000K	1251		
			ZCS005E						115		

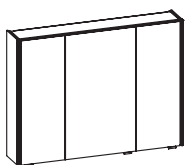

Spiegelschrank

inkl. schwarzem LED-Profil (rechts und links)
3 Drehtüren, einfach verspiegelt, 6 Glaseinlegeböden
Schalter/Steckdose
Anschlag von links: R L L

Sensorschalter (ZCS005E) optional bestellbar zur Steuerung von LEDplus
(Farbtemperaturwechsel bei Spiegelschränken)

Aufsatzleuchten optional bestellbar!

Waschplatzbeleuchtung optional bestellbar!

Höhe	Breite	Tiefe	Artikel-Nr.	Aufteilung Breite	Volt	Watt	Lumen	Kelvin	PG 1	PG 2	PG 3
703	832	170	SEEE02183	250/300/250	12V	13,6W	1668-1728LM	3000-6000K	1420		
703	932	170	SEEE02193	250/400/250	12V	13,6W	1668-1728LM	3000-6000K	1438		
703	1032	170	SEEE02110	300/400/300	12V	13,6W	1668-1728LM	3000-6000K	1585		
703	1132	170	SEEE02111	300/500/300	12V	13,6W	1668-1728LM	3000-6000K	1625		
703	1232	170	SEEE02112	300/600/300	12V	13,6W	1668-1728LM	3000-6000K	1675		
703	1332	170	SEEE02113	350/600/350	12V	13,6W	1668-1728LM	3000-6000K	1615		
703	1432	170	SEEE02114	400/600/400	12V	13,6W	1668-1728LM	3000-6000K	1715		
			ZCS005E						115		

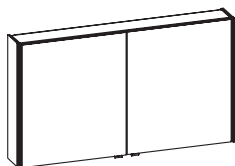

Spiegelschrank

inkl. schwarzem LED-Profil (rechts und links)
2 Drehtüren, einfach verspiegelt, 4 Glaseinlegeböden
Schalter/Steckdose
Anschlag von links: L R

Sensorschalter (ZCS005E) optional bestellbar zur Steuerung von LEDplus
(Farbtemperaturwechsel bei Spiegelschränken)

Aufsatzleuchten optional bestellbar!

Waschplatzbeleuchtung optional bestellbar!

Höhe	Breite	Tiefe	Artikel-Nr.	Aufteilung Breite	Volt	Watt	Lumen	Kelvin	PG 1	PG 2	PG 3
703	1232	170	SDEE02112	600/600	12V	13,6W	1668-1728LM	3000-6000K	1730		
			ZCS005E						115		

S 210 einfach verspiegelt / seitl. schwarzes Lichtprofil

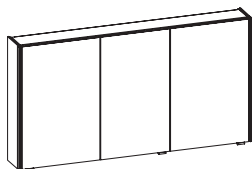

Spiegelschrank

inkl. schwarzem LED-Profil (rechts und links)
3 Drehtüren, einfach verspiegelt, 6 Glaseinlegeböden
Schalter/Steckdose
Anschlag von links: R L L

Sensorschalter (ZCS005E) optional bestellbar zur Steuerung von LEDplus
(Farbtemperaturwechsel bei Spiegelschränken)

Aufsatzleuchten optional bestellbar!
Waschplatzbeleuchtung optional bestellbar!

Höhe	Breite	Tiefe	Artikel-Nr.	Aufteilung Breite	Volt	Watt	Lumen	Kelvin	PG 1	PG 2	PG 3
703	1332	170	SDEE02113	450/400/450	12V	13,6W	1668-1728LM	3000-6000K	1692		
			ZCS005E						115		

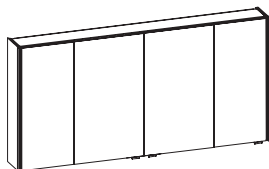

Spiegelschrank

inkl. schwarzem LED-Profil (rechts und links)
4 Drehtüren, einfach verspiegelt, 4 Glaseinlegeböden
Schalter/Steckdose
Anschlag von links: L R L R

Sensorschalter (ZCS005E) optional bestellbar zur Steuerung von LEDplus
(Farbtemperaturwechsel bei Spiegelschränken)

Aufsatzleuchten optional bestellbar!
Waschplatzbeleuchtung optional bestellbar!

Höhe	Breite	Tiefe	Artikel-Nr.	Aufteilung Breite	Volt	Watt	Lumen	Kelvin	PG 1	PG 2	PG 3
703	1432	170	SDEE02114	300/400/400/300	12V	13,6W	1668-1728LM	3000-6000K	2150		
703	1632	170	SDEE02116	300/500/500/300	12V	13,6W	1668-1728LM	3000-6000K	2240		
			ZCS005E						115		

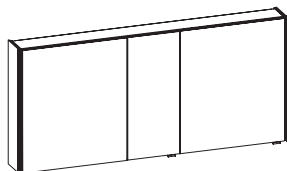

Spiegelschrank

inkl. schwarzem LED-Profil (rechts und links)
3 Drehtüren, einfach verspiegelt, 6 Glaseinlegeböden
Schalter/Steckdose
Anschlag von links: R L L

Sensorschalter (ZCS005E) optional bestellbar zur Steuerung von LEDplus
(Farbtemperaturwechsel bei Spiegelschränken)

Aufsatzleuchten optional bestellbar!
Waschplatzbeleuchtung optional bestellbar!

Höhe	Breite	Tiefe	Artikel-Nr.	Aufteilung Breite	Volt	Watt	Lumen	Kelvin	PG 1	PG 2	PG 3
703	1532	170	SDEE02115	600/300/600	12V	13,6W	1668-1728LM	3000-6000K	1938		
703	1732	170	SDEE02117	600/500/600	12V	13,6W	1668-1728LM	3000-6000K	2345		
			ZCS005E						115		

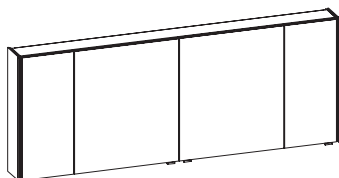

Spiegelschrank

inkl. schwarzem LED-Profil (rechts und links)
4 Drehtüren, einfach verspiegelt, 8 Glaseinlegeböden
Schalter/Steckdose
Anschlag von links: L R L R

Sensorschalter (ZCS005E) optional bestellbar zur Steuerung von LEDplus
(Farbtemperaturwechsel bei Spiegelschränken)

Aufsatzleuchten optional bestellbar!
Waschplatzbeleuchtung optional bestellbar!

Höhe	Breite	Tiefe	Artikel-Nr.	Aufteilung Breite	Volt	Watt	Lumen	Kelvin	PG 1	PG 2	PG 3
703	1832	170	SDEE02118	300/600/600/300	12V	13,6W	1668-1728LM	3000-6000K	2405		
			ZCS005E						115		



LEDplus-fähige Zusatzbeleuchtung

zur Waschplatzbeleuchtung
optional einsetzbar zu:
SEEE02143, SEEE02153, SEEE02163
(Immer nur 1 Stück bestellbar!)
SDEE02112, SDEE02113
(Immer nur 2 Stück bestellbar!)

Nicht separat bestellbar!

Höhe	Breite	Tiefe	Artikel-Nr.	Aufteilung Breite	Volt	Watt	Lumen	Kelvin	PG 1	PG 2	PG 3
	350		ZWPO0335E		12V	1,4W	165LM	2900-6400K	150		

S 210 einfach verspiegelt / seidl. schwarzes Lichtprofil



LED-Zusatzbeleuchtung

zur Waschplatzbeleuchtung

optional einsetzbar zu:

SEEE02173, SEEE02183, SEEE02193, SEEE02110, SEEE02111, SEEE02112, SEEE02113, SEEE02114

(Immer nur 1 Stück bestellbar!)

SDEE02114, SDEE02115, SDEE02116, SDEE02117, SDEE02118

(Immer nur 2 Stück bestellbar!)

Nicht separat bestellbar!

Höhe	Breite	Tiefe	Artikel-Nr.	Aufteilung	Breite	Volt	Watt	Lumen	Kelvin	PG 1	PG 2	PG 3
650			ZWP00165E			12V	2,8W	358LM	2900-6400K	170		

Aufsatzleuchten und Kränze optional für Spiegelschränke (Leuchten nicht separat bestellbar)

	SEEE02143	SEEE02153	SEEE02163	SEEE02173	SEEE02183	SEEE02193	SEEE02110	SEEE02111	SEEE02112	SDEE02112	SEEE02113	SDEE02113	SEEE02114	SDEE02114	SDEE02115	SDEE02116	SDEE02117	SDEE02118
EB-LS-AF-600F			•	•	•	•	•	•	•	•	•	2•	•	2•	2•	2•	2•	2•
EB-LS-AF-900F							•	•	•	•	•	•	•	•	•	•	•	•
EB-LS-AG-400F	•	•	•	•	•	•	•	•	•	2•	•	2•	•	2•	2•	2•	2•	2•
EB-LS-AG-600F			•	•	•	•	•	•	•	2•	•	2•	•	2•	2•	2•	2•	2•
EB-LS-AG-900F							•	•	•	•	•	•						
EB-LS-AM-400F	•	•	•	•	•	•	•	•	•	2•	•	2•	•	2•	2•	2•	2•	2•
EB-LS-AM-600F			•	•	•	•	•	•	•	2•	•	2•	•	2•	2•	2•	2•	2•
EB-LS-AM-900F							•	•	•	•	•	•	•	•	•	•	•	•
EB-LS-AM-1100F								•	•	•	•	•	•	•	•	•	•	•
EB-LS-AQ-600F			•	•	•	•	•	•	•	2•	•	2•	•	2•	2•	2•	2•	2•
EB-LS-AQ-900F							•	•	•	•	•	•	•	•	•	•	•	•
ZAL AUF 40 E	•	•	•	•	•	•	•	•	•	2•	•	2•	•	2•	2•	2•	2•	2•
ZAL AUF 60 E			•	•	•	•	•	•	•	2•	•	2•	•	2•	2•	2•	2•	2•
ZAL AUF 90 E							•	•	•	•	•	•						
ZAL AWF 40 E	•	•	•	•	•	•	•	•	•	2•	•	2•	•	2•	2•	2•	2•	2•
ZAL AWF 60 E			•	•	•	•	•	•	•	2•	•	2•	•	2•	2•	2•	2•	2•
ZAL AWF 90 E							•	•	•	•	•	•	•	•	•	•	•	•
ZAL AZF 40 E	•	•	•	•	•	•	•	•	•	2•	•	2•	•	2•	2•	2•	2•	2•
ZAL AZF 60 E			•	•	•	•	•	•	•	2•	•	2•	•	2•	2•	2•	2•	2•
ZAL AZF 90 E							•	•	•	•	•	•	•	•	•	•	•	•
ZAL BBF 60 E			•	•	•	•	•	•	•	2•	•	2•	•	2•	2•	2•	2•	2•
ZAL BBF 90 E							•	•	•	•	•	•	•	•	•	•	•	•
ZAL BBF 11 E								•	•	•	•	•	•	•	•	•	•	•
ZAL BCF 60 E			•	•	•	•	•	•	•	2•	•	2•	•	2•	2•	2•	2•	2•
ZAL BCF 90 E							•	•	•	•	•	•	•	•	•	•	•	•
ZAL BCF 11 E								•	•	•	•	•	•	•	•	•	•	•
ZAKAYV18E-200-600F	•	•																
ZAKAYV18E-601-800F			•	•														
ZAKAYV18E-801-1000F					•	•												
ZAKAYV18E-1001-1200F							•	•										
ZAKAYV18E-1201-1400F									•	•	•	•						
ZAKAYV18E-1401-1600F													•	•	•			
ZAKAYV18E-1601-1800F																•	•	
ZKB 01VC 79 E	•	•	•	•														
ZKB 02VC 11 E					•	•	•	•										
ZKB 03VC 14 E									•	•	•	•	•	•				
ZKB 04VC 18 E															•	•	•	•
ZKB 01VS 79 E	•	•	•	•														
ZKB 02VS 11 E					•	•	•	•										
ZKB 03VS 14 E									•	•	•	•	•	•				
ZKB 04VS 18 E															•	•	•	•
ZKB 06VC 18 E	•	•	•	•	•	•	•	•	•	•	•	•	•	•	•	•	•	•

SERIE 300

MADE IN GERMANY



S 300 doppelt verspiegelt / fixe und tiefenvariable Modelle

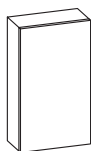

Spiegelschrank
1 Drehtür, doppelt verspiegelt, 2 Glaseinlegeböden
Schalter/Steckdose

Bitte Türanschlag links (L), rechts (R) angeben!
Aufsatzleuchten optional bestellbar!

Höhe	Breite	Tiefe	Artikel-Nr.	Aufteilung Breite	Volt	Watt	Lumen	Kelvin	PG 1	PG 2	PG 3
703	400	160	SENDS3140	L/R					654		
703	600	160	SENDS3160	L/R					735		

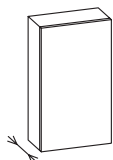

Spiegelschrank
variable Tiefe 135-330mm, 1 Drehtür, doppelt verspiegelt, 2 Glaseinlegeböden
Schalter/Steckdose

Bitte Türanschlag links (L), rechts (R) angeben!
Bitte Tiefe angeben!

Aufsatzleuchten optional bestellbar!

Höhe	Breite	Tiefe	Artikel-Nr.	Aufteilung Breite	Volt	Watt	Lumen	Kelvin	PG 1	PG 2	PG 3
703	400	135-320	SENDV3140	L/R					770		
703	600	135-320	SENDV3160	L/R					882		

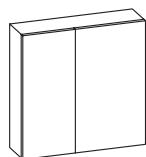

Spiegelschrank
2 Drehtüren, doppelt verspiegelt, 2 Glaseinlegeböden
Schalter/Steckdose
Anschlag von links: L R
Abb. zeigt rechts

Ausführung: L/R wählbar - Bei Bestellung bitte angeben!
Aufsatzleuchten optional bestellbar!

Höhe	Breite	Tiefe	Artikel-Nr.	Aufteilung Breite	Volt	Watt	Lumen	Kelvin	PG 1	PG 2	PG 3
703	500	160	SENDS3150	250/250					862		
703	700	160	SENDS3170	L/R 300/400					1036		

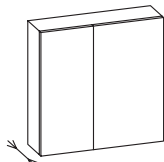

Spiegelschrank
variable Tiefe 135-330mm, 2 Drehtüren, doppelt verspiegelt, 2 Glaseinlegeböden
Schalter/Steckdose
Anschlag von links: L R
Abb. zeigt rechts

Ausführung: L/R wählbar - Bei Bestellung bitte angeben!
Bitte Tiefe angeben!

Aufsatzleuchten optional bestellbar!

Höhe	Breite	Tiefe	Artikel-Nr.	Aufteilung Breite	Volt	Watt	Lumen	Kelvin	PG 1	PG 2	PG 3
703	500	135-320	SENDV3150	L/R 250/250					994		
703	700	135-320	SENDV3170	L/R 300/400					1200		

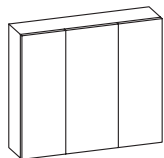

Spiegelschrank
3 Drehtüren, doppelt verspiegelt, 4 Glaseinlegeböden
Schalter/Steckdose
Anschlag von links: L L R

Sensorschalter (ZCS005E) optional bestellbar zur Steuerung von LEDplus
(Farbtemperaturwechsel bei Spiegelschränken)

Aufsatzleuchten optional bestellbar!

Höhe	Breite	Tiefe	Artikel-Nr.	Aufteilung Breite	Volt	Watt	Lumen	Kelvin	PG 1	PG 2	PG 3
703	800	160	SENDS3180	250/300/250					1358		
703	900	160	SENDS3190	250/400/250					1360		
703	1000	160	SENDS3110	300/400/300					1410		
703	1100	160	SENDS3111	250/600/250					1446		
703	1200	160	SENDS3112	300/600/300					1620		
703	1400	160	SENDS3114	400/600/400					1665		

S 300 doppelt verspiegelt / fixe und tiefenvariable Modelle

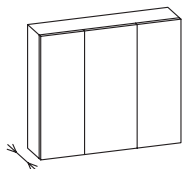

Spiegelschrank
variable Tiefe 135-330mm, 3 Drehtüren, doppelt verspiegelt, 6 Glaseinlegeböden
Schalter/Steckdose
Anschlag von links: L L R

Bitte Tiefe angeben!

Aufsatzleuchten optional bestellbar!

Höhe	Breite	Tiefe	Artikel-Nr.	Aufteilung Breite	Volt	Watt	Lumen	Kelvin	PG 1	PG 2	PG 3
703	800	135-320	SENDV3180	250/300/250					1610		
703	900	135-320	SENDV3190	250/400/250					1628		
703	1000	135-320	SENDV3110	300/400/300					1695		
703	1100	135-320	SENDV3111	250/600/250					1745		
703	1200	135-320	SENDV3112	300/600/300					1935		
703	1400	135-320	SENDV3114	400/600/400					1988		

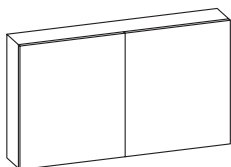

Spiegelschrank
2 Drehtüren, doppelt verspiegelt, 4 Glaseinlegeböden
2x Schalter/Steckdose
Anschlag von links: L R

Aufsatzleuchten optional bestellbar!

Höhe	Breite	Tiefe	Artikel-Nr.	Aufteilung Breite	Volt	Watt	Lumen	Kelvin	PG 1	PG 2	PG 3
703	1200	160	SDNDS3112	600/600					1245		

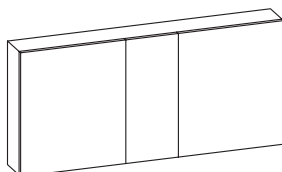

Spiegelschrank
3 Drehtüren, doppelt verspiegelt, 6 Glaseinlegeböden
2x Schalter/Steckdose
Anschlag von links: R L L

Aufsatzleuchten optional bestellbar! (2 Stück)

Höhe	Breite	Tiefe	Artikel-Nr.	Aufteilung Breite	Volt	Watt	Lumen	Kelvin	PG 1	PG 2	PG 3
703	1500	160	SDNDS3115	600/300/600					1750		
703	1600	160	SDNDS3116	600/400/600					1780		

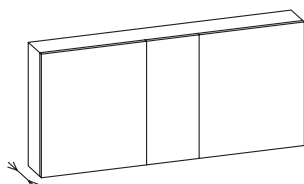

Spiegelschrank
variable Tiefe 135-330mm, 3 Drehtüren, doppelt verspiegelt, 6 Glaseinlegeböden
2x Schalter/Steckdose
Anschlag von links: L L R

Bitte Tiefe angeben!

Aufsatzleuchten optional bestellbar!

Höhe	Breite	Tiefe	Artikel-Nr.	Aufteilung Breite	Volt	Watt	Lumen	Kelvin	PG 1	PG 2	PG 3
703	1500	135-320	SDNDV3115	600/300/600					2088		
703	1600	135-320	SDNDV3116	600/400/600					2105		

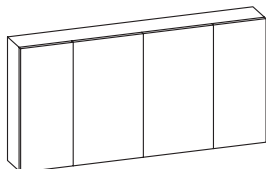

Spiegelschrank
4 Drehtüren, doppelt verspiegelt, 4 Glaseinlegeböden
2x Schalter/Steckdose
Anschlag von links: L R L R

Aufsatzleuchten optional bestellbar! (2 Stück)

Höhe	Breite	Tiefe	Artikel-Nr.	Aufteilung Breite	Volt	Watt	Lumen	Kelvin	PG 1	PG 2	PG 3
703	1300	160	SDNDS3113	250/400/400/250					1896		
703	1400	160	SDNDS3114	300/400/400/300					2070		
703	1700	160	SDNDS3117	250/600/600/250					2055		
703	1800	160	SDNDS3118	300/600/600/300					2230		

S 300 doppelt verspiegelt / fixe und tiefenvariable Modelle

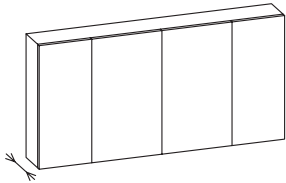

Spiegelschrank

variable Tiefe 135-330mm, 4 Drehtüren, doppelt verspiegelt, 4 Glaseinlegeböden
 2 x Schalter/Steckdose
 Anschlag von links: L R L R

Bitte Tiefe angeben!

Aufsatzleuchten optional bestellbar!

Höhe	Breite	Tiefe	Artikel-Nr.	Aufteilung Breite	Volt	Watt	Lumen	Kelvin	PG 1	PG 2	PG 3
703	1300	135-320	SDNDV3113	250/400/400/250					2210		
703	1400	135-320	SDNDV3114	300/400/400/300					2398		
703	1700	135-320	SDNDV3117	250/600/600/250					2432		
703	1800	135-320	SDNDV3118	300/600/600/300					2736		



LEDplus-fähige Zusatzbeleuchtung

zur Waschplatzbeleuchtung

optional einsetzbar zu:

SENDS3140, SENDS3150, SENDS3160, SENDS3170, SENDV3140, SENDV3150, SENDV3160, SENDV3170
 (Immer nur 1 Stück bestellbar!), SDNDS3112, SDNDS3113, SDNDV3113
 (Immer nur 2 Stück bestellbar!)

Nicht separat bestellbar!

Höhe	Breite	Tiefe	Artikel-Nr.	Aufteilung Breite	Volt	Watt	Lumen	Kelvin	PG 1	PG 2	PG 3
	350		ZWP00435E		12V	14W	165LM	2900-6400K	255		



LEDplus-fähige Zusatzbeleuchtung

zur Waschplatzbeleuchtung

optional einsetzbar zu:

SENDS3180, SENDS3190, SENDS3110, SENDS3111, SENDS3112, SENDS3113, SENDS3114, SENDV3180,
 SENDV3190, SENDV3110, SENDV3111, SENDV3113, SENDV3114
 (Immer nur 1 Stück bestellbar!)
 SDNDS3114, SDNDS3115, SDNDS3116, SDNDS3117, SDNDS3118, SDNDV3114, SDNDV3115, SDNDV3116,
 SDNDV3117, SDNDV3118
 (Immer nur 2 Stück bestellbar!)

Nicht separat bestellbar!

Höhe	Breite	Tiefe	Artikel-Nr.	Aufteilung Breite	Volt	Watt	Lumen	Kelvin	PG 1	PG 2	PG 3
	650		ZWP00265E		12V	2,8W	358LM	2900-6400K	275		

Aufsatzleuchten und Kränze optional für Spiegelschränke (Leuchten nicht separat bestellbar)

	SEND S31/V31 40	SEND S31/V31 50	SEND S31/V31 60	SEND S31/V31 70	SEND S31/V31 80	SEND S31/V31 90	SEND S31/V31 10	SEND S31/V31 11	SDND S31/V31 12	SEND S31/V31 12	SDND S31/V31 13	SEND S31/V31 14	SDND S31/V31 14	SDND S31/V31 15	SDND S31/V31 16	SDND S31/V31 17	SDND S31/V31 18
EB-LS-AF-600F			•	•	•	•	•	•		•	2•	•	2•	2•	2•	2•	2•
EB-LS-AF-900F						•	•	•		•		•					
EB-LS-AG-400F	•	•	•	•	•	•	•	•	2•	•	2•	•	2•	2•	2•	2•	2•
EB-LS-AG-600F			•	•	•	•	•	•		•	2•	•	2•	2•	2•	2•	2•
EB-LS-AG-900F						•	•	•		•		•					
EB-LS-AM-400F	•	•	•	•	•	•	•	•	2•	•	2•	•	2•	2•	2•	2•	2•
EB-LS-AM-600F			•	•	•	•	•	•		•	2•	•	2•	2•	2•	2•	2•
EB-LS-AM-900F						•	•	•		•		•					
EB-LS-AM-1100F										•		•					
EB-LS-AQ-600F			•	•	•	•	•	•		•	2•	•	2•	2•	2•	2•	2•
EB-LS-AQ-900F						•	•	•		•		•					
ZAL AUF 40 E	•	•	•	•	•	•	•	•	2•	•	2•	•	2•	2•	2•	2•	2•
ZAL AUF 60 E			•	•	•	•	•	•		•	2•	•	2•	2•	2•	2•	2•
ZAL AUF 90 E						•	•	•		•		•					
ZAL AWF 40 E	•	•	•	•	•	•	•	•	2•	•	2•	•	2•	2•	2•	2•	2•
ZAL AWF 60 E			•	•	•	•	•	•		•	2•	•	2•	2•	2•	2•	2•
ZAL AWF 90 E						•	•	•		•		•					
ZAL AZF 40 E	•	•	•	•	•	•	•	•	2•	•	2•	•	2•	2•	2•	2•	2•
ZAL AZF 60 E			•	•	•	•	•	•		•	2•	•	2•	2•	2•	2•	2•
ZAL AZF 90 E						•	•	•		•		•					
ZAL BBF 60 E			•	•	•	•	•	•		•	2•	•	2•	2•	2•	2•	2•
ZAL BBF 90 E						•	•	•	•	•	•	•	•	•	•	•	•
ZAL BBF 11 E								•	•	•	•	•	•	•	•	•	•
ZAL BCF 60 E			•	•	•	•	•	•		•	2•	•	2•	2•	2•	2•	2•
ZAL BCF 90 E						•	•	•	•	•	•	•	•	•	•	•	•
ZAL BCF 11 E								•	•	•	•	•	•	•	•	•	•
ZAKAYV18E-200-600F	•	•	•														
ZAKAYV18E-601-800F				•	•												
ZAKAYV18E-801-1000F						•	•										
ZAKAYV18E-1001-1200F								•	•	•							
ZAKAYV18E-1201-1400F											•	•	•				
ZAKAYV18E-1401-1600F														•	•		
ZAKAYV18E-1601-1800F																•	•
ZKB 01VC 79 E	•	•	•	•													
ZKB 02VC 11 E					•	•	•	•									
ZKB 03VC 14 E									•	•	•	•	•				
ZKB 04VC 18 E														•	•	•	•
ZKB 01VS 79 E	•	•	•	•													
ZKB 02VS 11 E					•	•	•	•									
ZKB 03VS 14 E									•	•	•	•	•				
ZKB 04VS 18 E														•	•	•	•
ZKB 06VC 18 E	•	•	•	•	•	•	•	•	•	•	•	•	•	•	•	•	•

Tiefenvariable Modelle nicht mit Holzkränzen ZKB... kombinierbar

VARIO_SELECT BY AQUARELL

MADE IN GERMANY



EXTRA-Funktionen für Ihren individuellen Spiegelschrank



Platz für den Seifenspender

Seife, die direkt aus dem Spiegelschrank kommt – auch bei geschlossener Tür – einfacher geht es nicht. Im Spiegelschrank mit dieser *EXTRA-Funktion* ist Platz für nahezu jeden handelsüblichen automatischen Seifenspender (nicht im Lieferumfang enthalten).



Integrierter Lupenspiegel

Die elegante Lösung - zur Unterstützung beim Schminken oder bei der gründlichen Rasur. Diese *EXTRA-Funktion* kombiniert Spiegel und Lupenspiegel als hilfreiche Ergänzung bei der täglichen Pflege im Bad.



Platz für die Kosmetiktücherbox

Mit dieser *EXTRA-Funktion* findet die Kosmetiktücherbox ihren Platz im Spiegelschrank. Die Tücher lassen sich jederzeit bequem entnehmen – auch bei geschlossenen Türen. Praktisch, unsichtbar und immer griffbereit!



Die abschließbare Drehtür

Eigentlich unverzichtbar. Im Spiegelschrank mit der abschließbaren Drehtür sind Medikamente und andere sensible Gegenstände sicher verwahrt. Somit geraten sie nicht ungewollt in Kinderhände.

Korpusdekore



25
Weiß Glanz

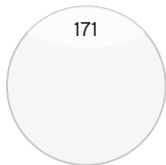

171
Weiß Matt Touch

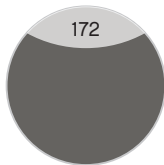

172
Quarzgrau Hochglanz Touch

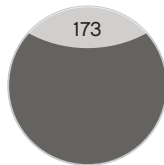

173
Quarzgrau Matt Touch

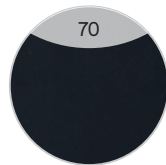

70
Anthrazit Seidenglanz

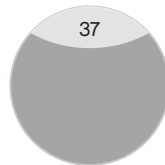

37
Metall Nachbildung

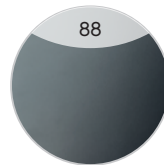

88
Stahlgrau



179
Schwarz Matt Touch

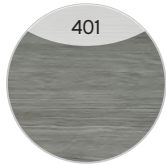

401
Graphit Struktur quer Nachbildung



438
Riviera Eiche quer Nachbildung



426
Castello Eiche quer Nachbildung



428
Sanremo Eiche Terra quer Nachbildung



432
Sangallo Grau quer



440
Eiche Weiß quer Nachbildung



444
Eiche Ribbeck quer Nachbildung



FEEL nature
450
Halifax Eiche quer Nachbildung mit Synchronpore



FEEL nature
452
Polar Pinie quer Nachbildung

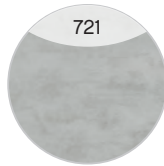

721
Oxid Hellgrau quer



723
Oxid Dunkelgrau quer



FEEL nature
458
Boreas Pinie quer Nachbildung



Neu
468
Tropea Eiche quer Nachbildung



Neu
380
Linea Eiche Hell aufrecht Nachbildung*



Neu
382
Linea Eiche Dunkel aufrecht Nachbildung*

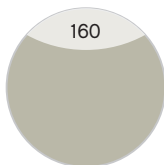

160
Kaschmir Matt Touch

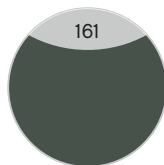

161
Schilfgrün Matt Touch

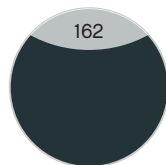

162
Baltic Blau Matt Touch

* Dekorverlauf aufrecht mit Rillenoptik

VARIO_SELECT BY AQUARELL EINFACH VERSPIEGELT

MADE IN GERMANY



Funktion 1 - Spiegelschrank mit Platz für Seifenspender

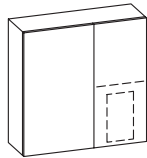

Spiegelschrank Vorzugskombination

2 Drehtüren, einfach verspiegelt, 3 Glaseinlegeböden
Schalter/Steckdose
Anschlag von links: L R

für einen handelsüblichen Infrarot Seifenspender geeignet (rechte Tür)

Höhe	Breite	Tiefe	Artikel-Nr.	Aufteilung Breite	PG 1	PG 2	PG 3
703	700	170	SKNEKS170R	400/300	800		
703	750	170	SKNEKS175R	450/300	820		
703	800	170	SKNEKS180R	500/300	855		
703	900	170	SKNEKS190R	600/300	875		

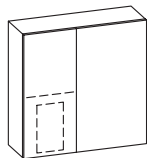

Spiegelschrank Vorzugskombination

2 Drehtüren, einfach verspiegelt, 3 Glaseinlegeböden
Schalter/Steckdose
Anschlag von links: L R

für einen handelsüblichen Infrarot Seifenspender geeignet (linke Tür)

Höhe	Breite	Tiefe	Artikel-Nr.	Aufteilung Breite	PG 1	PG 2	PG 3
703	700	170	SKNEKS170L	300/400	800		
703	750	170	SKNEKS175L	300/450	820		
703	800	170	SKNEKS180L	300/500	855		
703	900	170	SKNEKS190L	300/600	875		

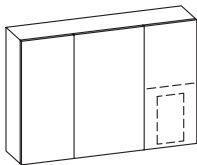

Spiegelschrank Vorzugskombination

3 Drehtüren, einfach verspiegelt, 5 Glaseinlegeböden
Schalter/Steckdose
Anschlag von links: R L L (Anschlag der Mitteltür wählbar)

für einen handelsüblichen Infrarot Seifenspender geeignet (rechte Tür)
Bitte Türanschlag der mittleren Tür angeben!

Höhe	Breite	Tiefe	Artikel-Nr.		Aufteilung Breite	PG 1	PG 2	PG 3
703	1000	170	SKNEKS110R	L/R	300/400/300	970		
703	1200	170	SKNEKS112R	L/R	300/600/300	1045		

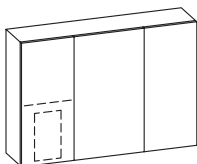

Spiegelschrank Vorzugskombination

3 Drehtüren, einfach verspiegelt, 5 Glaseinlegeböden
Schalter/Steckdose
Anschlag von links: R L L (Anschlag der Mitteltür wählbar)

für einen handelsüblichen Infrarot Seifenspender geeignet (linke Tür)
Bitte Türanschlag der mittleren Tür angeben!

Höhe	Breite	Tiefe	Artikel-Nr.		Aufteilung Breite	PG 1	PG 2	PG 3
703	1000	170	SKNEKS110L	L/R	300/400/300	970		
703	1200	170	SKNEKS112L	L/R	300/600/300	1045		

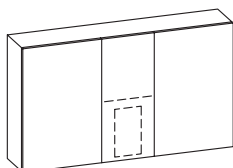

Spiegelschrank Vorzugskombination

3 Drehtüren, einfach verspiegelt, 5 Glaseinlegeböden
Schalter/Steckdose
Anschlag von links: R L L (Anschlag der Mitteltür wählbar)

für einen handelsüblichen Infrarot Seifenspender geeignet (mittlere Tür)
Bitte Türanschlag der mittleren Tür angeben!

Höhe	Breite	Tiefe	Artikel-Nr.		Aufteilung Breite	PG 1	PG 2	PG 3
703	1200	170	SKNEKS112M	L/R	450/300/450	1178		
703	1500	170	SKNEKS115M	L/R	600/300/600	1300		

Funktion 2 - Spiegelschrank mit Lupenspiegel

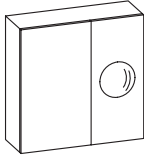

Spiegelschrank Vorzugskombination
 2 Drehtüren, einfach verspiegelt, 2 Glasablageböden
 Schalter/Steckdose
 Anschlag von links: L R
rechte Tür mit Lupenspiegel (2,5-fache Vergrößerung)

Höhe	Breite	Tiefe	Artikel-Nr.	Aufteilung Breite	PG 1	PG 2	PG 3
703	700	170	SKNEKL170R	400/300	1112		
703	750	170	SKNEKL175R	450/300	1125		
703	800	170	SKNEKL180R	500/300	1165		
703	900	170	SKNEKL190R	600/300	1210		

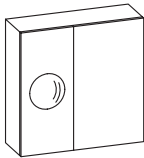

Spiegelschrank Vorzugskombination
 2 Drehtüren, einfach verspiegelt, 2 Glasablageböden
 Schalter/Steckdose
 Anschlag von links: L R
linke Tür mit Lupenspiegel(2,5-fache Vergrößerung)

Höhe	Breite	Tiefe	Artikel-Nr.	Aufteilung Breite	PG 1	PG 2	PG 3
703	700	170	SKNEKL170L	300/400	1112		
703	750	170	SKNEKL175L	300/450	1125		
703	800	170	SKNEKL180L	300/500	1165		
703	900	170	SKNEKL190L	300/600	1210		

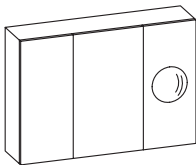

Spiegelschrank Vorzugskombination
 3 Drehtüren, einfach verspiegelt, 6 Glaseinlegeböden
 Schalter/Steckdose
 Anschlag von links: R L L (Anschlag der Mitteltür wählbar)
rechte Tür mit Lupenspiegel (2,5-fache Vergrößerung)
Bitte Türanschlag der mittleren Tür angeben!

Höhe	Breite	Tiefe	Artikel-Nr.	Aufteilung Breite	PG 1	PG 2	PG 3
703	1000	170	SKNEKL110R	L/R 300/400/300	1360		
703	1200	170	SKNEKL112R	L/R 300/600/300	1435		

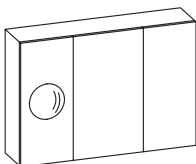

Spiegelschrank Vorzugskombination
 3 Drehtüren, einfach verspiegelt, 6 Glaseinlegeböden
 Schalter/Steckdose
 Anschlag von links: R L L (Anschlag der Mitteltür wählbar)
linke Tür mit Lupenspiegel(2,5-fache Vergrößerung)
Bitte Türanschlag der mittleren Tür angeben!

Höhe	Breite	Tiefe	Artikel-Nr.	Aufteilung Breite	PG 1	PG 2	PG 3
703	1000	170	SKNEKL110L	L/R 300/400/300	1360		
703	1200	170	SKNEKL112L	L/R 300/600/300	1435		

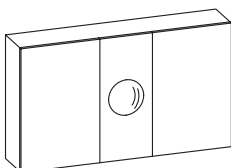

Spiegelschrank Vorzugskombination
 3 Drehtüren, einfach verspiegelt, 6 Glaseinlegeböden
 Schalter/Steckdose
 Anschlag von links: R L L (Anschlag der Mitteltür wählbar)
mittlere Tür mit Lupenspiegel(2,5-fache Vergrößerung)
Bitte Türanschlag der mittleren Tür angeben!

Höhe	Breite	Tiefe	Artikel-Nr.	Aufteilung Breite	PG 1	PG 2	PG 3
703	1200	170	SKNEKL112M	L/R 450/300/450	1555		
703	1500	170	SKNEKL115M	L/R 600/300/600	1670		

Funktion 3 - Spiegelschrank mit Platz für Kosmetiktücher

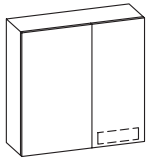

Spiegelschrank Vorzugskombination

2 Drehtüren, einfach verspiegelt, 3 Glaseinlegeböden
Schalter/Steckdose
Anschlag von links: L R

für handelsübliche Kosmetiktücher geeignet (rechte Tür)

Höhe	Breite	Tiefe	Artikel-Nr.	Aufteilung Breite	PG 1	PG 2	PG 3
703	700	170	SKNEKT170R	400/300	758		
703	750	170	SKNEKT175R	450/300	770		
703	800	170	SKNEKT180R	500/300	825		
703	900	170	SKNEKT190R	600/300	875		

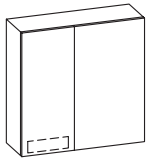

Spiegelschrank Vorzugskombination

2 Drehtüren, einfach verspiegelt, 3 Glaseinlegeböden
Schalter/Steckdose
Anschlag von links: L R

für handelsübliche Kosmetiktücher geeignet (linke Tür)

Höhe	Breite	Tiefe	Artikel-Nr.	Aufteilung Breite	PG 1	PG 2	PG 3
703	700	170	SKNEKT170L	300/400	758		
703	750	170	SKNEKT175L	300/450	770		
703	800	170	SKNEKT180L	300/500	825		
703	900	170	SKNEKT190L	300/600	875		

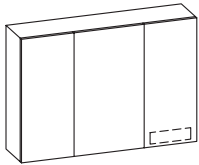

Spiegelschrank Vorzugskombination

3 Drehtüren, einfach verspiegelt, 7 Glaseinlegeböden
Schalter/Steckdose
Anschlag von links: R L L (Anschlag der Mitteltür wählbar)

für handelsübliche Kosmetiktücher geeignet (rechte Tür)
Bitte Türanschlag der mittleren Tür angeben!

Höhe	Breite	Tiefe	Artikel-Nr.		Aufteilung Breite	PG 1	PG 2	PG 3
703	1000	170	SKNEKT110R	L/R	300/400/300	1010		
703	1200	170	SKNEKT112R	L/R	300/600/300	1075		

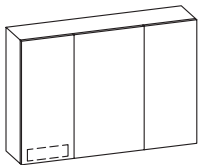

Spiegelschrank Vorzugskombination

3 Drehtüren, einfach verspiegelt, 7 Glaseinlegeböden
Schalter/Steckdose
Anschlag von links: R L L (Anschlag der Mitteltür wählbar)

für handelsübliche Kosmetiktücher geeignet (linke Tür)
Bitte Türanschlag der mittleren Tür angeben!

Höhe	Breite	Tiefe	Artikel-Nr.		Aufteilung Breite	PG 1	PG 2	PG 3
703	1000	170	SKNEKT110L	L/R	300/400/300	1010		
703	1200	170	SKNEKT112L	L/R	300/600/300	1075		

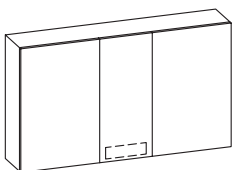

Spiegelschrank Vorzugskombination

3 Drehtüren, einfach verspiegelt, 7 Glaseinlegeböden
Schalter/Steckdose
Anschlag von links: R L L (Anschlag der Mitteltür wählbar)

für handelsübliche Kosmetiktücher geeignet (mittlere Tür)
Bitte Türanschlag der mittleren Tür angeben!

Höhe	Breite	Tiefe	Artikel-Nr.		Aufteilung Breite	PG 1	PG 2	PG 3
703	1200	170	SKNEKT112M	L/R	450/300/450	1205		
703	1500	170	SKNEKT115M	L/R	600/300/600	1330		

Funktion 4 - Spiegelschrank mit abschließbarer Drehtür

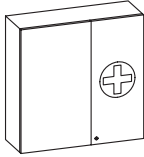

Spiegelschrank Vorzugskombination
 2 Drehtüren, einfach verspiegelt, 5 Glaseinlegeböden
 Schalter/Steckdose
 Anschlag von links: L R

rechte Tür abschließbar

Höhe	Breite	Tiefe	Artikel-Nr.	Aufteilung Breite	PG 1	PG 2	PG 3
703	700	170	SKNEKA170R	400/300	802		
703	750	170	SKNEKA175R	450/300	815		
703	800	170	SKNEKA180R	500/300	825		
703	900	170	SKNEKA190R	600/300	868		

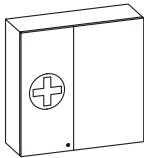

Spiegelschrank Vorzugskombination
 2 Drehtüren, einfach verspiegelt, 5 Glaseinlegeböden
 Schalter/Steckdose
 Anschlag von links: L R

linke Tür abschließbar

Höhe	Breite	Tiefe	Artikel-Nr.	Aufteilung Breite	PG 1	PG 2	PG 3
703	700	170	SKNEKA170L	300/400	802		
703	750	170	SKNEKA175L	300/450	815		
703	800	170	SKNEKA180L	300/500	825		
703	900	170	SKNEKA190L	300/600	868		

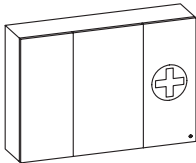

Spiegelschrank Vorzugskombination
 3 Drehtüren, einfach verspiegelt, 7 Glaseinlegeböden
 Schalter/Steckdose
 Anschlag von links: R L L (Anschlag der Mitteltür wählbar)

rechte Tür abschließbar
Bitte Türanschlag der mittleren Tür angeben!

Höhe	Breite	Tiefe	Artikel-Nr.	Aufteilung Breite	PG 1	PG 2	PG 3
703	1000	170	SKNEKA110R	L/R 300/400/300	1020		
703	1200	170	SKNEKA112R	L/R 300/600/300	1098		

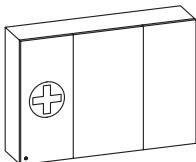

Spiegelschrank Vorzugskombination
 3 Drehtüren, einfach verspiegelt, 7 Glaseinlegeböden
 Schalter/Steckdose
 Anschlag von links: R L L (Anschlag der Mitteltür wählbar)

linke Tür abschließbar
Bitte Türanschlag der mittleren Tür angeben!

Höhe	Breite	Tiefe	Artikel-Nr.	Aufteilung Breite	PG 1	PG 2	PG 3
703	1000	170	SKNEKA110L	L/R 300/400/300	1020		
703	1200	170	SKNEKA112L	L/R 300/600/300	1098		

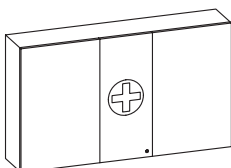

Spiegelschrank Vorzugskombination
 3 Drehtüren, einfach verspiegelt, 7 Glaseinlegeböden
 Schalter/Steckdose
 Anschlag von links: L L R

mittlere Tür abschließbar

Höhe	Breite	Tiefe	Artikel-Nr.	Aufteilung Breite	PG 1	PG 2	PG 3
703	1200	170	SKNEKA112M	450/300/450	1205		
703	1500	170	SKNEKA115M	600/300/600	1332		

Spiegelschrank mit zwei Funktionen 1+2

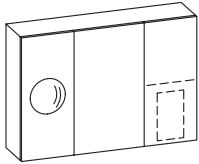

Spiegelschrank Vorzugskombination

3 Drehtüren, einfach verspiegelt, 5 Glaseinlegeböden
Schalter/Steckdose
Anschlag von links: R L L (Anschlag der Mitteltür wählbar)

**linke Tür mit Lupenspiegel(2,5-fache Vergrößerung)
für einen handelsüblichen Infrarot Seifenspender geeignet (rechte Tür)
Bitte Türanschlag der mittleren Tür angeben!**

Höhe	Breite	Tiefe	Artikel-Nr.		Aufteilung Breite	PG 1	PG 2	PG 3
703	1000	170	SKNEKLS10G	L/R	300/400/300	1372		
703	1200	170	SKNEKLS12G	L/R	300/600/300	1430		

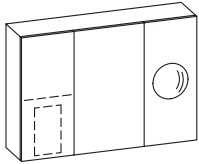

Spiegelschrank Vorzugskombination

3 Drehtüren, einfach verspiegelt, 5 Glaseinlegeböden
Schalter/Steckdose
Anschlag von links: R L L (Anschlag der Mitteltür wählbar)

**für einen handelsüblichen Infrarot Seifenspender geeignet (linke Tür)
rechte Tür mit Lupenspiegel (2,5-fache Vergrößerung)
Bitte Türanschlag der mittleren Tür angeben!**

Höhe	Breite	Tiefe	Artikel-Nr.		Aufteilung Breite	PG 1	PG 2	PG 3
703	1000	170	SKNEKSL10G	L/R	300/400/300	1372		
703	1200	170	SKNEKSL12G	L/R	300/600/300	1430		

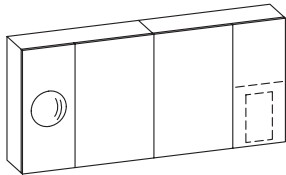

Spiegelschrank Vorzugskombination

4 Drehtüren, einfach verspiegelt, 5 Glaseinlegeböden
Schalter/Steckdose
Anschlag von links: L R L R

**linke Tür mit Lupenspiegel(2,5-fache Vergrößerung)
für einen handelsüblichen Infrarot Seifenspender geeignet (rechte Tür)**

Höhe	Breite	Tiefe	Artikel-Nr.		Aufteilung Breite	PG 1	PG 2	PG 3
703	1500	170	SKNEKLS15G		300/450/450/300	1960		

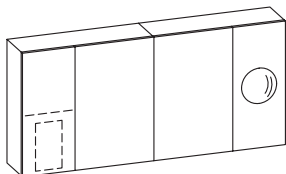

Spiegelschrank Vorzugskombination

4 Drehtüren, einfach verspiegelt, 5 Glaseinlegeböden
Schalter/Steckdose
Anschlag von links: L R L R

**für einen handelsüblichen Infrarot Seifenspender geeignet (linke Tür)
rechte Tür mit Lupenspiegel (2,5-fache Vergrößerung)**

Höhe	Breite	Tiefe	Artikel-Nr.		Aufteilung Breite	PG 1	PG 2	PG 3
703	1500	170	SKNEKSL15G		300/450/450/300	1960		

Spiegelschrank mit zwei Funktionen 1+3

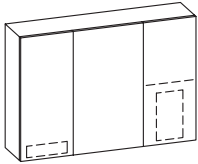

Spiegelschrank Vorzugskombination

3 Drehtüren, einfach verspiegelt, 6 Glaseinlegeböden
Schalter/Steckdose
Anschlag von links: R L L (Anschlag der Mitteltür wählbar)

für handelsübliche Kosmetiktücher geeignet (linke Tür)
für einen handelsüblichen Infrarot Seifenspender geeignet (rechte Tür)
Bitte Türanschlag der mittleren Tür angeben!

Höhe	Breite	Tiefe	Artikel-Nr.		Aufteilung Breite	PG 1	PG 2	PG 3
703	1000	170	SKNEKTS10G	L/R	300/400/300	1005		
703	1200	170	SKNEKTS12G	L/R	300/600/300	1062		

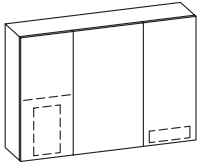

Spiegelschrank Vorzugskombination

3 Drehtüren, einfach verspiegelt, 6 Glaseinlegeböden
Schalter/Steckdose
Anschlag von links: R L L (Anschlag der Mitteltür wählbar)

für einen handelsüblichen Infrarot Seifenspender geeignet (linke Tür)
für handelsübliche Kosmetiktücher geeignet (rechte Tür)
Bitte Türanschlag der mittleren Tür angeben!

Höhe	Breite	Tiefe	Artikel-Nr.		Aufteilung Breite	PG 1	PG 2	PG 3
703	1000	170	SKNEKST10G	L/R	300/400/300	1005		
703	1200	170	SKNEKST12G	L/R	300/600/300	1062		

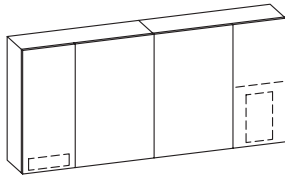

Spiegelschrank Vorzugskombination

4 Drehtüren, einfach verspiegelt, 6 Glaseinlegeböden
Schalter/Steckdose
Anschlag von links: L R L R

für handelsübliche Kosmetiktücher geeignet (linke Tür)
für einen handelsüblichen Infrarot Seifenspender geeignet (rechte Tür)

Höhe	Breite	Tiefe	Artikel-Nr.		Aufteilung Breite	PG 1	PG 2	PG 3
703	1500	170	SKNEKTS15G		300/450/450/300	1605		

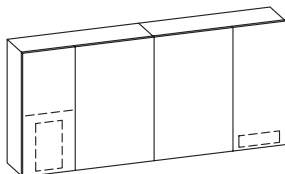

Spiegelschrank Vorzugskombination

4 Drehtüren, einfach verspiegelt, 6 Glaseinlegeböden
Schalter/Steckdose
Anschlag von links: L R L R

für einen handelsüblichen Infrarot Seifenspender geeignet (linke Tür)
für handelsübliche Kosmetiktücher geeignet (rechte Tür)

Höhe	Breite	Tiefe	Artikel-Nr.		Aufteilung Breite	PG 1	PG 2	PG 3
703	1500	170	SKNEKST15G		300/450/450/300	1605		

Spiegelschrank mit zwei Funktionen 1+4

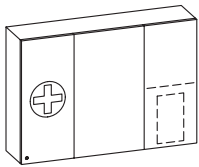

Spiegelschrank Vorzugskombination

3 Drehtüren, einfach verspiegelt, 6 Glaseinlegeböden
Schalter/Steckdose
Anschlag von links: R L L (Anschlag der Mitteltür wählbar)

linke Tür abschließbar

für einen handelsüblichen Infrarot Seifenspender geeignet (rechte Tür)
Bitte Türanschlag der mittleren Tür angeben!

Höhe	Breite	Tiefe	Artikel-Nr.		Aufteilung Breite	PG 1	PG 2	PG 3
703	1000	170	SKNEKAS10G	L/R	300/400/300	1035		
703	1200	170	SKNEKAS12G	L/R	300/600/300	1092		

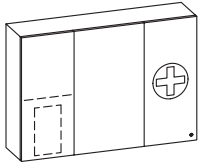

Spiegelschrank Vorzugskombination

3 Drehtüren, einfach verspiegelt, 6 Glaseinlegeböden
Schalter/Steckdose
Anschlag von links: R L L (Anschlag der Mitteltür wählbar)

für einen handelsüblichen Infrarot Seifenspender geeignet (linke Tür)

rechte Tür abschließbar
Bitte Türanschlag der mittleren Tür angeben!

Höhe	Breite	Tiefe	Artikel-Nr.		Aufteilung Breite	PG 1	PG 2	PG 3
703	1000	170	SKNEKSA10G	L/R	300/400/300	1035		
703	1200	170	SKNEKSA12G	L/R	300/600/300	1092		

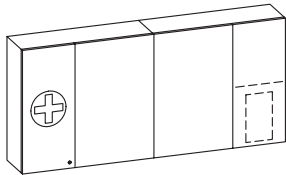

Spiegelschrank Vorzugskombination

4 Drehtüren, einfach verspiegelt, 8 Glaseinlegeböden
Schalter/Steckdose
Anschlag von links: L R L R

linke Tür abschließbar

für einen handelsüblichen Infrarot Seifenspender geeignet (rechte Tür)

Höhe	Breite	Tiefe	Artikel-Nr.		Aufteilung Breite	PG 1	PG 2	PG 3
703	1500	170	SKNEKAS15G		300/450/450/300	1640		

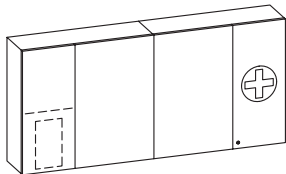

Spiegelschrank Vorzugskombination

4 Drehtüren, einfach verspiegelt, 8 Glaseinlegeböden
Schalter/Steckdose
Anschlag von links: L R L R

für einen handelsüblichen Infrarot Seifenspender geeignet (linke Tür)

rechte Tür abschließbar

Höhe	Breite	Tiefe	Artikel-Nr.		Aufteilung Breite	PG 1	PG 2	PG 3
703	1500	170	SKNEKSA15G		300/450/450/300	1640		

Spiegelschrank mit zwei Funktionen 2+3

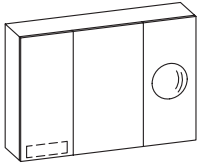

Spiegelschrank Vorzugskombination

3 Drehtüren, einfach verspiegelt, 7 Glaseinlegeböden
Schalter/Steckdose
Anschlag von links: R L L (Anschlag der Mitteltür wählbar)

**für handelsübliche Kosmetiktücher geeignet (linke Tür)
rechte Tür mit Lupenspiegel (2,5-fache Vergrößerung)
Bitte Türanschlag der mittleren Tür angeben!**

Höhe	Breite	Tiefe	Artikel-Nr.		Aufteilung Breite	PG 1	PG 2	PG 3
703	1000	170	SKNEKTL10G	L/R	300/400/300	1405		
703	1200	170	SKNEKTL12G	L/R	300/600/300	1470		

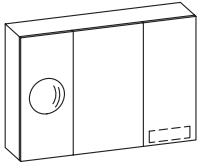

Spiegelschrank Vorzugskombination

3 Drehtüren, einfach verspiegelt, 7 Glaseinlegeböden
Schalter/Steckdose
Anschlag von links: R L L (Anschlag der Mitteltür wählbar)

**linke Tür mit Lupenspiegel(2,5-fache Vergrößerung)
für handelsübliche Kosmetiktücher geeignet (rechte Tür)
Bitte Türanschlag der mittleren Tür angeben!**

Höhe	Breite	Tiefe	Artikel-Nr.		Aufteilung Breite	PG 1	PG 2	PG 3
703	1000	170	SKNEKTL10G	L/R	300/400/300	1405		
703	1200	170	SKNEKTL12G	L/R	300/600/300	1470		

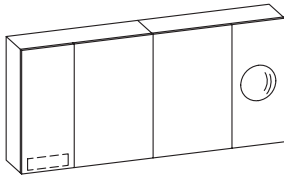

Spiegelschrank Vorzugskombination

4 Drehtüren, einfach verspiegelt, 5 Glaseinlegeböden
Schalter/Steckdose
Anschlag von links: L R L R

**für handelsübliche Kosmetiktücher geeignet (linke Tür)
rechte Tür mit Lupenspiegel (2,5-fache Vergrößerung)**

Höhe	Breite	Tiefe	Artikel-Nr.		Aufteilung Breite	PG 1	PG 2	PG 3
703	1500	170	SKNEKTL15G		300/450/450/300	1912		

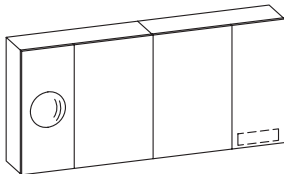

Spiegelschrank Vorzugskombination

4 Drehtüren, einfach verspiegelt, 5 Glaseinlegeböden
Schalter/Steckdose
Anschlag von links: L R L R

**linke Tür mit Lupenspiegel(2,5-fache Vergrößerung)
für handelsübliche Kosmetiktücher geeignet (rechte Tür)**

Höhe	Breite	Tiefe	Artikel-Nr.		Aufteilung Breite	PG 1	PG 2	PG 3
703	1500	170	SKNEKTL15G		300/450/450/300	1912		

Spiegelschrank mit zwei Funktionen 2+4

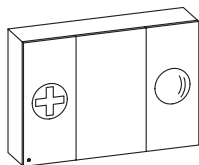

Spiegelschrank Vorzugskombination

3 Drehtüren, einfach verspiegelt, 7 Glaseinlegeböden
Schalter/Steckdose
Anschlag von links: R L L (Anschlag der Mitteltür wählbar)

linke Tür abschließbar
rechte Tür mit Lupenspiegel (2,5-fache Vergrößerung)
Bitte Türanschlag der mittleren Tür angeben!

Höhe	Breite	Tiefe	Artikel-Nr.		Aufteilung Breite	PG 1	PG 2	PG 3
703	1000	170	SKNEKAL10G	L/R	300/400/300	1425		
703	1200	170	SKNEKAL12G	L/R	300/600/300	1480		

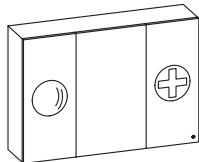

Spiegelschrank Vorzugskombination

3 Drehtüren, einfach verspiegelt, 7 Glaseinlegeböden
Schalter/Steckdose
Anschlag von links: R L L (Anschlag der Mitteltür wählbar)

linke Tür mit Lupenspiegel(2,5-fache Vergrößerung)
rechte Tür abschließbar
Bitte Türanschlag der mittleren Tür angeben!

Höhe	Breite	Tiefe	Artikel-Nr.		Aufteilung Breite	PG 1	PG 2	PG 3
703	1000	170	SKNEKLA10G	L/R	300/400/300	1425		
703	1200	170	SKNEKLA12G	L/R	300/600/300	1480		

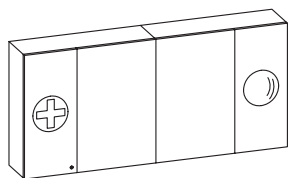

Spiegelschrank Vorzugskombination

4 Drehtüren, einfach verspiegelt, 7 Glaseinlegeböden
Schalter/Steckdose
Anschlag von links: L R L R

linke Tür abschließbar
rechte Tür mit Lupenspiegel (2,5-fache Vergrößerung)

Höhe	Breite	Tiefe	Artikel-Nr.		Aufteilung Breite	PG 1	PG 2	PG 3
703	1500	170	SKNEKAL15G		300/450/450/300	1955		

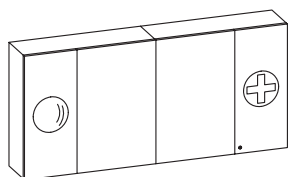

Spiegelschrank Vorzugskombination

4 Drehtüren, einfach verspiegelt, 7 Glaseinlegeböden
Schalter/Steckdose
Anschlag von links: L R L R

linke Tür mit Lupenspiegel(2,5-fache Vergrößerung)
rechte Tür abschließbar

Höhe	Breite	Tiefe	Artikel-Nr.		Aufteilung Breite	PG 1	PG 2	PG 3
703	1500	170	SKNEKLA15G		300/450/450/300	1955		

Spiegelschrank mit zwei Funktionen 3+4

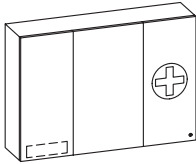

Spiegelschrank Vorzugskombination

3 Drehtüren, einfach verspiegelt, 8 Glaseinlegeböden
Schalter/Steckdose
Anschlag von links: R L L (Anschlag der Mitteltür wählbar)

**für handelsübliche Kosmetiktücher geeignet (linke Tür)
rechte Tür abschließbar
Bitte Türanschlag der mittleren Tür angeben!**

Höhe	Breite	Tiefe	Artikel-Nr.	Aufteilung Breite	PG 1	PG 2	PG 3
703	1000	170	SKNEKTA10G	300/400/300	1060		
703	1200	170	SKNEKTA12G	300/600/300	1128		

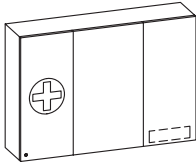

Spiegelschrank Vorzugskombination

3 Drehtüren, einfach verspiegelt, 8 Glaseinlegeböden
Schalter/Steckdose
Anschlag von links: R L L (Anschlag der Mitteltür wählbar)

**linke Tür abschließbar
für handelsübliche Kosmetiktücher geeignet (rechte Tür)
Bitte Türanschlag der mittleren Tür angeben!**

Höhe	Breite	Tiefe	Artikel-Nr.	Aufteilung Breite	PG 1	PG 2	PG 3
703	1000	170	SKNEKAT10G	L/R	1060		
703	1200	170	SKNEKAT12G	L/R	1128		

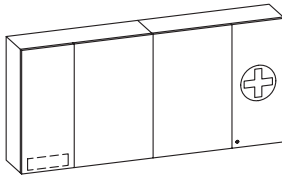

Spiegelschrank Vorzugskombination

4 Drehtüren, einfach verspiegelt, 6 Glaseinlegeböden
Schalter/Steckdose
Anschlag von links: L R L R

**für handelsübliche Kosmetiktücher geeignet (linke Tür)
rechte Tür abschließbar**

Höhe	Breite	Tiefe	Artikel-Nr.	Aufteilung Breite	PG 1	PG 2	PG 3
703	1500	170	SKNEKTA15G	300/450/450/300	1592		

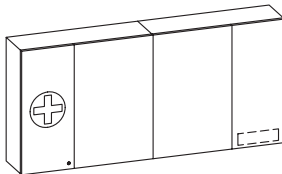

Spiegelschrank Vorzugskombination

4 Drehtüren, einfach verspiegelt, 6 Glaseinlegeböden
Schalter/Steckdose
Anschlag von links: L R L R

**linke Tür abschließbar
für handelsübliche Kosmetiktücher geeignet (rechte Tür)**

Höhe	Breite	Tiefe	Artikel-Nr.	Aufteilung Breite	PG 1	PG 2	PG 3
703	1500	170	SKNEKAT15G	300/450/450/300	1592		

VARIO_SELECT BY AQUARELL DOPPELT VERSPIEGELT

MADE IN GERMANY



Funktion 1 - Spiegelschrank mit Platz für Seifenspender

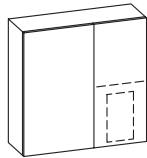

Spiegelschrank Vorzugskombination

2 Drehtüren, doppelt verspiegelt, 3 Glaseinlegeböden
Schalter/Steckdose
Anschlag von links: L R

für einen handelsüblichen Infrarot Seifenspender geeignet (rechte Tür)

Höhe	Breite	Tiefe	Artikel-Nr.	Aufteilung Breite	PG 1	PG 2	PG 3
703	700	160	SKNDKS170R	400/300	1165		
703	750	160	SKNDKS175R	450/300	1225		
703	800	160	SKNDKS180R	500/300	1240		
703	900	160	SKNDKS190R	600/300	1358		

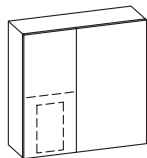

Spiegelschrank Vorzugskombination

2 Drehtüren, doppelt verspiegelt, 3 Glaseinlegeböden
Schalter/Steckdose
Anschlag von links: L R

für einen handelsüblichen Infrarot Seifenspender geeignet (linke Tür)

Höhe	Breite	Tiefe	Artikel-Nr.	Aufteilung Breite	PG 1	PG 2	PG 3
703	700	160	SKNDKS170L	300/400	1165		
703	750	160	SKNDKS175L	300/450	1225		
703	800	160	SKNDKS180L	300/500	1240		
703	900	160	SKNDKS190L	300/600	1358		

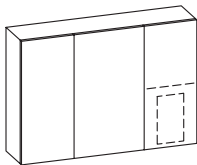

Spiegelschrank Vorzugskombination

3 Drehtüren, doppelt verspiegelt, 5 Glaseinlegeböden
Schalter/Steckdose
Anschlag von links: L L R (Anschlag der Mitteltür wählbar)

für einen handelsüblichen Infrarot Seifenspender geeignet (rechte Tür)
Bitte Türanschlag der mittleren Tür angeben!

Höhe	Breite	Tiefe	Artikel-Nr.	Aufteilung Breite	PG 1	PG 2	PG 3
703	1000	160	SKNDKS110R	L/R 300/400/300	1510		
703	1200	160	SKNDKS112R	L/R 300/600/300	1698		

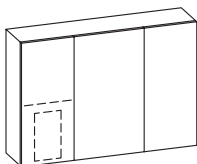

Spiegelschrank Vorzugskombination

3 Drehtüren, doppelt verspiegelt, 5 Glaseinlegeböden
Schalter/Steckdose
Anschlag von links: L L R (Anschlag der Mitteltür wählbar)

für einen handelsüblichen Infrarot Seifenspender geeignet (linke Tür)
Bitte Türanschlag der mittleren Tür angeben!

Höhe	Breite	Tiefe	Artikel-Nr.	Aufteilung Breite	PG 1	PG 2	PG 3
703	1000	160	SKNDKS110L	L/R 300/400/300	1510		
703	1200	160	SKNDKS112L	L/R 300/600/300	1698		

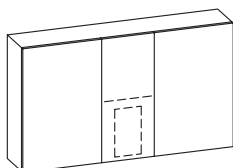

Spiegelschrank Vorzugskombination

3 Drehtüren, doppelt verspiegelt, 5 Glaseinlegeböden
Schalter/Steckdose
Anschlag von links: L L R (Anschlag der Mitteltür wählbar)

für einen handelsüblichen Infrarot Seifenspender geeignet (mittlere Tür)
Bitte Türanschlag der mittleren Tür angeben!

Höhe	Breite	Tiefe	Artikel-Nr.	Aufteilung Breite	PG 1	PG 2	PG 3
703	1200	160	SKNDKS112M	L/R 450/300/450	1810		
703	1500	160	SKNDKS115M	L/R 600/300/600	2080		

Funktion 2 - Spiegelschrank mit Lupenspiegel

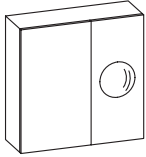

Spiegelschrank Vorzugskombination
 2 Drehtüren, doppelt verspiegelt, 2 Glaseinlegeböden
 Schalter/Steckdose
 Anschlag von links: L R

rechte Tür mit Lupenspiegel (2,5-fache Vergrößerung)

Höhe	Breite	Tiefe	Artikel-Nr.	Aufteilung Breite	PG 1	PG 2	PG 3
703	700	160	SKNDKL170R	400/300	1360		
703	750	160	SKNDKL175R	450/300	1418		
703	800	160	SKNDKL180R	500/300	1438		
703	900	160	SKNDKL190R	600/300	1582		

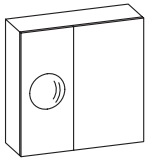

Spiegelschrank Vorzugskombination
 2 Drehtüren, doppelt verspiegelt, 2 Glaseinlegeböden
 Schalter/Steckdose
 Anschlag von links: L R

linke Tür mit Lupenspiegel(2,5-fache Vergrößerung)

Höhe	Breite	Tiefe	Artikel-Nr.	Aufteilung Breite	PG 1	PG 2	PG 3
703	700	160	SKNDKL170L	300/400	1360		
703	750	160	SKNDKL175L	300/450	1418		
703	800	160	SKNDKL180L	300/500	1438		
703	900	160	SKNDKL190L	300/600	1582		

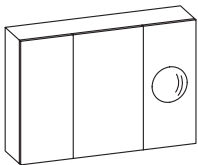

Spiegelschrank Vorzugskombination
 3 Drehtüren, doppelt verspiegelt, 6 Glaseinlegeböden
 Schalter/Steckdose
 Anschlag von links: L L R (Anschlag der Mitteltür wählbar)

rechte Tür mit Lupenspiegel (2,5-fache Vergrößerung)
Bitte Türanschlag der mittleren Tür angeben!

Höhe	Breite	Tiefe	Artikel-Nr.	Aufteilung Breite	PG 1	PG 2	PG 3
703	1000	160	SKNDKL110R	L/R 300/400/300	1780		
703	1200	160	SKNDKL112R	L/R 300/600/300	1970		

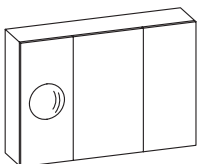

Spiegelschrank Vorzugskombination
 3 Drehtüren, doppelt verspiegelt, 6 Glaseinlegeböden
 Schalter/Steckdose
 Anschlag von links: L L R (Anschlag der Mitteltür wählbar)

linke Tür mit Lupenspiegel(2,5-fache Vergrößerung)
Bitte Türanschlag der mittleren Tür angeben!

Höhe	Breite	Tiefe	Artikel-Nr.	Aufteilung Breite	PG 1	PG 2	PG 3
703	1000	160	SKNDKL110L	L/R 300/400/300	1780		
703	1200	160	SKNDKL112L	L/R 300/600/300	1970		

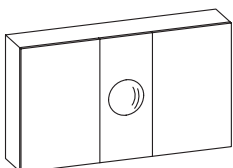

Spiegelschrank Vorzugskombination
 3 Drehtüren, doppelt verspiegelt, 6 Glaseinlegeböden
 Schalter/Steckdose
 Anschlag von links: L L R (Anschlag der Mitteltür wählbar)

mittlere Tür mit Lupenspiegel(2,5-fache Vergrößerung)
Bitte Türanschlag der mittleren Tür angeben!

Höhe	Breite	Tiefe	Artikel-Nr.	Aufteilung Breite	PG 1	PG 2	PG 3
703	1200	160	SKNDKL112M	L/R 450/300/450	2075		
703	1500	160	SKNDKL115M	L/R 600/300/600	2360		

Funktion 3 - Spiegelschrank mit Platz für Kosmetiktücher

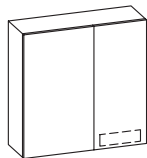

Spiegelschrank Vorzugskombination

2 Drehtüren, doppelt verspiegelt, 3 Glaseinlegeböden
Schalter/Steckdose
Anschlag von links: L R

für handelsübliche Kosmetiktücher geeignet (rechte Tür)

Höhe	Breite	Tiefe	Artikel-Nr.	Aufteilung Breite	PG 1	PG 2	PG 3
703	700	160	SKNDKT170R	400/300	1105		
703	750	160	SKNDKT175R	450/300	1162		
703	800	160	SKNDKT180R	500/300	1198		
703	900	160	SKNDKT190R	600/300	1350		

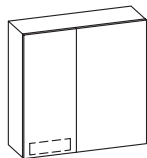

Spiegelschrank Vorzugskombination

2 Drehtüren, doppelt verspiegelt, 3 Glaseinlegeböden
Schalter/Steckdose
Anschlag von links: L R

für handelsübliche Kosmetiktücher geeignet (linke Tür)

Höhe	Breite	Tiefe	Artikel-Nr.	Aufteilung Breite	PG 1	PG 2	PG 3
703	700	160	SKNDKT170L	300/400	1105		
703	750	160	SKNDKT175L	300/450	1162		
703	800	160	SKNDKT180L	300/500	1198		
703	900	160	SKNDKT190L	300/600	1350		

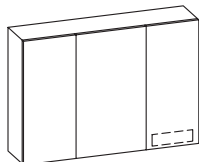

Spiegelschrank Vorzugskombination

3 Drehtüren, doppelt verspiegelt, 7 Glaseinlegeböden
Schalter/Steckdose
Anschlag von links: L L R (Anschlag der Mitteltür wählbar)

für handelsübliche Kosmetiktücher geeignet (rechte Tür)
Bitte Türanschlag der mittleren Tür angeben!

Höhe	Breite	Tiefe	Artikel-Nr.		Aufteilung Breite	PG 1	PG 2	PG 3
703	1000	160	SKNDKT110R	L/R	300/400/300	1518		
703	1200	160	SKNDKT112R	L/R	300/600/300	1708		

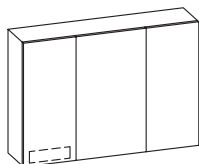

Spiegelschrank Vorzugskombination

3 Drehtüren, doppelt verspiegelt, 7 Glaseinlegeböden
Schalter/Steckdose
Anschlag von links: L L R (Anschlag der Mitteltür wählbar)

für handelsübliche Kosmetiktücher geeignet (linke Tür)
Bitte Türanschlag der mittleren Tür angeben!

Höhe	Breite	Tiefe	Artikel-Nr.		Aufteilung Breite	PG 1	PG 2	PG 3
703	1000	160	SKNDKT110L	L/R	300/400/300	1518		
703	1200	160	SKNDKT112L	L/R	300/600/300	1708		

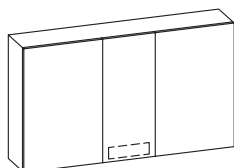

Spiegelschrank Vorzugskombination

3 Drehtüren, doppelt verspiegelt, 7 Glaseinlegeböden
Schalter/Steckdose
Anschlag von links: L L R (Anschlag der Mitteltür wählbar)

für handelsübliche Kosmetiktücher geeignet (mittlere Tür)
Bitte Türanschlag der mittleren Tür angeben!

Höhe	Breite	Tiefe	Artikel-Nr.		Aufteilung Breite	PG 1	PG 2	PG 3
703	1200	160	SKNDKT112M	L/R	450/300/450	1825		
703	1500	160	SKNDKT115M	L/R	600/300/600	2100		

Funktion 4 - Spiegelschrank mit abschließbarer Drehtür

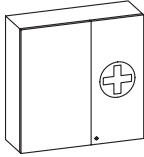

Spiegelschrank Vorzugskombination
 2 Drehtüren, doppelt verspiegelt, 5 Glaseinlegeböden
 Schalter/Steckdose
 Anschlag von links: L R
rechte Tür abschließbar

Höhe	Breite	Tiefe	Artikel-Nr.	Aufteilung Breite	PG 1	PG 2	PG 3
703	700	160	SKNDKA170R	400/300	1220		
703	750	160	SKNDKA175R	450/300	1265		
703	800	160	SKNDKA180R	500/300	1280		
703	900	160	SKNDKA190R	600/300	1398		

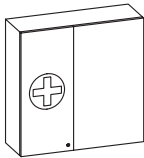

Spiegelschrank Vorzugskombination
 2 Drehtüren, doppelt verspiegelt, 5 Glaseinlegeböden
 Schalter/Steckdose
 Anschlag von links: L R
linke Tür abschließbar

Höhe	Breite	Tiefe	Artikel-Nr.	Aufteilung Breite	PG 1	PG 2	PG 3
703	700	160	SKNDKA170L	300/400	1220		
703	750	160	SKNDKA175L	300/450	1265		
703	800	160	SKNDKA180L	300/500	1280		
703	900	160	SKNDKA190L	300/600	1398		

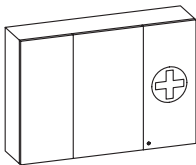

Spiegelschrank Vorzugskombination
 3 Drehtüren, doppelt verspiegelt, 7 Glaseinlegeböden
 Schalter/Steckdose
 Anschlag von links: L L R
rechte Tür abschließbar
Bitte Türanschlag der mittleren Tür angeben!

Höhe	Breite	Tiefe	Artikel-Nr.	Aufteilung Breite	PG 1	PG 2	PG 3
703	1000	160	SKNDKA110R	300/400/300	1630		
703	1200	160	SKNDKA112R	300/600/300	1825		

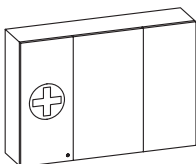

Spiegelschrank Vorzugskombination
 3 Drehtüren, doppelt verspiegelt, 7 Glaseinlegeböden
 Schalter/Steckdose
 Anschlag von links: L R R
linke Tür abschließbar Bitte Türanschlag der mittleren Tür angeben!

Höhe	Breite	Tiefe	Artikel-Nr.	Aufteilung Breite	PG 1	PG 2	PG 3
703	1000	160	SKNDKA110L	300/400/300	1630		
703	1200	160	SKNDKA112L	300/600/300	1825		

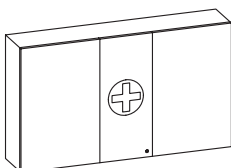

Spiegelschrank Vorzugskombination
 3 Drehtüren, doppelt verspiegelt, 7 Glaseinlegeböden
 Schalter/Steckdose
 Anschlag von links: L L R
mittlere Tür abschließbar

Höhe	Breite	Tiefe	Artikel-Nr.	Aufteilung Breite	PG 1	PG 2	PG 3
703	1200	160	SKNDKA112M	450/300/450	1882		
703	1500	160	SKNDKA115M	600/300/600	2165		

Spiegelschrank mit zwei Funktionen 1+2

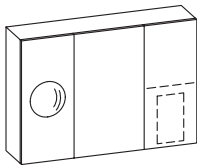

Spiegelschrank Vorzugskombination

3 Drehtüren, doppelt verspiegelt, 5 Glaseinlegeböden
Schalter/Steckdose
Anschlag von links: L L R (Anschlag der Mitteltür wählbar)

**linke Tür mit Lupenspiegel(2,5-fache Vergrößerung)
für einen handelsüblichen Infrarot Seifenspender geeignet (rechte Tür)
Bitte Türanschlag der mittleren Tür angeben!**

Höhe	Breite	Tiefe	Artikel-Nr.		Aufteilung Breite	PG 1	PG 2	PG 3
703	1000	160	SKNDKLS10G	L/R	300/400/300	1800		
703	1200	160	SKNDKLS12G	L/R	300/600/300	1995		

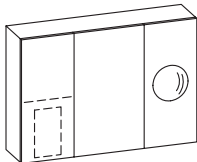

Spiegelschrank Vorzugskombination

3 Drehtüren, doppelt verspiegelt, 5 Glaseinlegeböden
Schalter/Steckdose
Anschlag von links: L L R (Anschlag der Mitteltür wählbar)

**für einen handelsüblichen Infrarot Seifenspender geeignet (linke Tür)
rechte Tür mit Lupenspiegel (2,5-fache Vergrößerung)
Bitte Türanschlag der mittleren Tür angeben!**

Höhe	Breite	Tiefe	Artikel-Nr.		Aufteilung Breite	PG 1	PG 2	PG 3
703	1000	160	SKNDKSL10G	L/R	300/400/300	1800		
703	1200	160	SKNDKSL12G	L/R	300/600/300	1995		

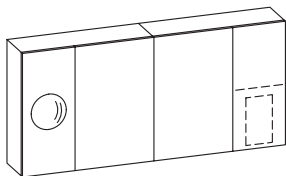

Spiegelschrank Vorzugskombination

4 Drehtüren, doppelt verspiegelt, 5 Glaseinlegeböden
Schalter/Steckdose
Anschlag von links: L R L R

**linke Tür mit Lupenspiegel(2,5-fache Vergrößerung)
für einen handelsüblichen Infrarot Seifenspender geeignet (rechte Tür)**

Höhe	Breite	Tiefe	Artikel-Nr.		Aufteilung Breite	PG 1	PG 2	PG 3
703	1500	160	SKNDKLS15G		300/450/450/300	2655		

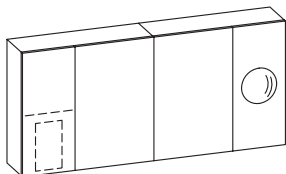

Spiegelschrank Vorzugskombination

4 Drehtüren, doppelt verspiegelt, 5 Glaseinlegeböden
Schalter/Steckdose
Anschlag von links: L R L R

**für einen handelsüblichen Infrarot Seifenspender geeignet (linke Tür)
rechte Tür mit Lupenspiegel (2,5-fache Vergrößerung)**

Höhe	Breite	Tiefe	Artikel-Nr.		Aufteilung Breite	PG 1	PG 2	PG 3
703	1500	160	SKNDKSL15G		300/450/450/300	2655		

Spiegelschrank mit zwei Funktionen 1+3

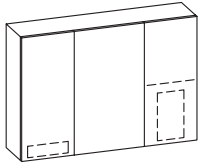

Spiegelschrank Vorzugskombination
 3 Drehtüren, doppelt verspiegelt, 6 Glaseinlegeböden
 Schalter/Steckdose
 Anschlag von links: L L R (Anschlag der Mitteltür wählbar)

für handelsübliche Kosmetiktücher geeignet (linke Tür)
für einen handelsüblichen Infrarot Seifenspender geeignet (rechte Tür)
Bitte Türanschlag der mittleren Tür angeben!

Höhe	Breite	Tiefe	Artikel-Nr.		Aufteilung Breite	PG 1	PG 2	PG 3
703	1000	160	SKNDKTS10G	L/R	300/400/300	1535		
703	1200	160	SKNDKTS12G	L/R	300/600/300	1725		

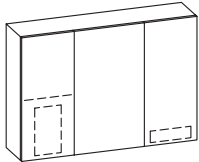

Spiegelschrank Vorzugskombination
 3 Drehtüren, doppelt verspiegelt, 6 Glaseinlegeböden
 Schalter/Steckdose
 Anschlag von links: L L R (Anschlag der Mitteltür wählbar)

für einen handelsüblichen Infrarot Seifenspender geeignet (linke Tür)
für handelsübliche Kosmetiktücher geeignet (rechte Tür)
Bitte Türanschlag der mittleren Tür angeben!

Höhe	Breite	Tiefe	Artikel-Nr.		Aufteilung Breite	PG 1	PG 2	PG 3
703	1000	160	SKNDKST10G	L/R	300/400/300	1535		
703	1200	160	SKNDKST12G	L/R	300/600/300	1725		

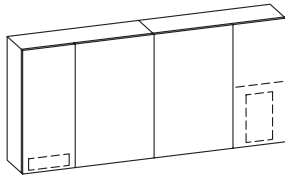

Spiegelschrank Vorzugskombination
 4 Drehtüren, doppelt verspiegelt, 6 Glaseinlegeböden
 Schalter/Steckdose
 Anschlag von links: L R L R

für handelsübliche Kosmetiktücher geeignet (linke Tür)
für einen handelsüblichen Infrarot Seifenspender geeignet (rechte Tür)

Höhe	Breite	Tiefe	Artikel-Nr.		Aufteilung Breite	PG 1	PG 2	PG 3
703	1500	160	SKNDKTS15G		300/450/450/300	2395		

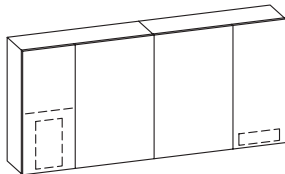

Spiegelschrank Vorzugskombination
 4 Drehtüren, doppelt verspiegelt, 6 Glaseinlegeböden
 Schalter/Steckdose
 Anschlag von links: L R L R

für einen handelsüblichen Infrarot Seifenspender geeignet (linke Tür)
für handelsübliche Kosmetiktücher geeignet (rechte Tür)

Höhe	Breite	Tiefe	Artikel-Nr.		Aufteilung Breite	PG 1	PG 2	PG 3
703	1500	160	SKNDKST15G		300/450/450/300	2395		

Spiegelschrank mit zwei Funktionen 1+4

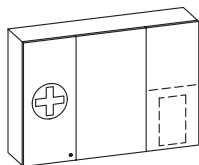

Spiegelschrank Vorzugskombination

3 Drehtüren, doppelt verspiegelt, 6 Glaseinlegeböden
Schalter/Steckdose
Anschlag von links: L R R

linke Tür abschließbar

für einen handelsüblichen Infrarot Seifenspender geeignet (rechte Tür)

Höhe	Breite	Tiefe	Artikel-Nr.	Aufteilung Breite	PG 1	PG 2	PG 3
703	1000	160	SKNDKAS10G	300/400/300	1640		
703	1200	160	SKNDKAS12G	300/600/300	1838		

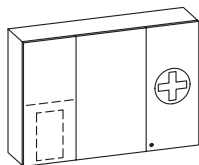

Spiegelschrank Vorzugskombination

3 Drehtüren, doppelt verspiegelt, 6 Glaseinlegeböden
Schalter/Steckdose
Anschlag von links: L L R

für einen handelsüblichen Infrarot Seifenspender geeignet (linke Tür)

rechte Tür abschließbar

Höhe	Breite	Tiefe	Artikel-Nr.	Aufteilung Breite	PG 1	PG 2	PG 3
703	1000	160	SKNDKSA10G	300/400/300	1640		
703	1200	160	SKNDKSA12G	300/600/300	1838		

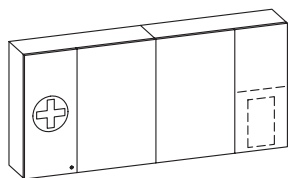

Spiegelschrank Vorzugskombination

4 Drehtüren, doppelt verspiegelt, 8 Glaseinlegeböden
Schalter/Steckdose
Anschlag von links: L R L R

linke Tür abschließbar

für einen handelsüblichen Infrarot Seifenspender geeignet (rechte Tür)

Höhe	Breite	Tiefe	Artikel-Nr.	Aufteilung Breite	PG 1	PG 2	PG 3
703	1500	160	SKNDKAS15G	300/450/450/300	2492		

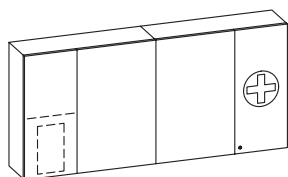

Spiegelschrank Vorzugskombination

4 Drehtüren, doppelt verspiegelt, 8 Glaseinlegeböden
Schalter/Steckdose
Anschlag von links: L R L R

für einen handelsüblichen Infrarot Seifenspender geeignet (linke Tür)

rechte Tür abschließbar

Höhe	Breite	Tiefe	Artikel-Nr.	Aufteilung Breite	PG 1	PG 2	PG 3
703	1500	160	SKNDKSA15G	300/450/450/300	2492		

Spiegelschrank mit zwei Funktionen 2+3

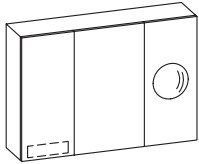

Spiegelschrank Vorzugskombination
 3 Drehtüren, doppelt verspiegelt, 7 Glaseinlegeböden
 Schalter/Steckdose
 Anschlag von links: L L R (Anschlag der Mitteltür wählbar)

für handelsübliche Kosmetiktücher geeignet (linke Tür)
rechte Tür mit Lupenspiegel (2,5-fache Vergrößerung)
Bitte Türanschlag der mittleren Tür angeben!

Höhe	Breite	Tiefe	Artikel-Nr.		Aufteilung Breite	PG 1	PG 2	PG 3
703	1000	160	SKNDKTL10G	L/R	300/400/300	1815		
703	1200	160	SKNDKTL12G	L/R	300/600/300	2012		

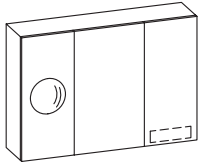

Spiegelschrank Vorzugskombination
 3 Drehtüren, doppelt verspiegelt, 7 Glaseinlegeböden
 Schalter/Steckdose
 Anschlag von links: L L R (Anschlag der Mitteltür wählbar)

linke Tür mit Lupenspiegel(2,5-fache Vergrößerung)
für handelsübliche Kosmetiktücher geeignet (rechte Tür)
Bitte Türanschlag der mittleren Tür angeben!

Höhe	Breite	Tiefe	Artikel-Nr.		Aufteilung Breite	PG 1	PG 2	PG 3
703	1000	160	SKNDKTL10G	L/R	300/400/300	1815		
703	1200	160	SKNDKTL12G	L/R	300/600/300	2012		

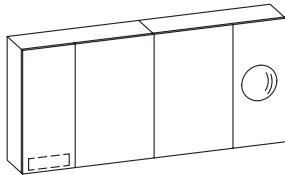

Spiegelschrank Vorzugskombination
 4 Drehtüren, doppelt verspiegelt, 5 Glaseinlegeböden
 Schalter/Steckdose
 Anschlag von links: L R L R

für handelsübliche Kosmetiktücher geeignet (linke Tür)
rechte Tür mit Lupenspiegel (2,5-fache Vergrößerung)

Höhe	Breite	Tiefe	Artikel-Nr.		Aufteilung Breite	PG 1	PG 2	PG 3
703	1500	160	SKNDKTL15G		300/450/450/300	2595		

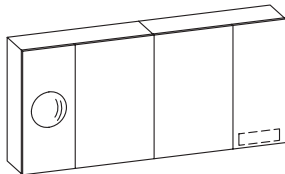

Spiegelschrank Vorzugskombination
 4 Drehtüren, doppelt verspiegelt, 5 Glaseinlegeböden
 Schalter/Steckdose
 Anschlag von links: L R L R

linke Tür mit Lupenspiegel(2,5-fache Vergrößerung)
für handelsübliche Kosmetiktücher geeignet (rechte Tür)

Höhe	Breite	Tiefe	Artikel-Nr.		Aufteilung Breite	PG 1	PG 2	PG 3
703	1500	160	SKNDKTL15G		300/450/450/300	2595		

Spiegelschrank mit zwei Funktionen 2+4

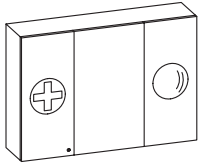

Spiegelschrank Vorzugskombination

3 Drehtüren, doppelt verspiegelt, 7 Glaseinlegeböden
Schalter/Steckdose
Anschlag von links: L R R

linke Tür abschließbar
rechte Tür mit Lupenspiegel (2,5-fache Vergrößerung)

Höhe	Breite	Tiefe	Artikel-Nr.	Aufteilung Breite	PG 1	PG 2	PG 3
703	1000	160	SKNDKAL10G	300/400/300	1926		
703	1200	160	SKNDKAL12G	300/600/300	2120		

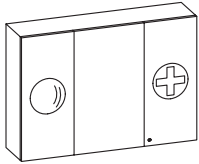

Spiegelschrank Vorzugskombination

3 Drehtüren, doppelt verspiegelt, 7 Glaseinlegeböden
Schalter/Steckdose
Anschlag von links: L L R

linke Tür mit Lupenspiegel(2,5-fache Vergrößerung)
rechte Tür abschließbar

Höhe	Breite	Tiefe	Artikel-Nr.	Aufteilung Breite	PG 1	PG 2	PG 3
703	1000	160	SKNDKLA10G	300/400/300	1926		
703	1200	160	SKNDKLA12G	300/600/300	2120		

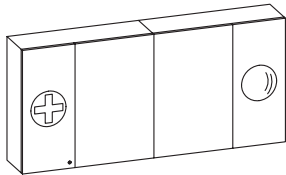

Spiegelschrank Vorzugskombination

4 Drehtüren, doppelt verspiegelt, 7 Glaseinlegeböden
Schalter/Steckdose
Anschlag von links: L R L R

linke Tür abschließbar
rechte Tür mit Lupenspiegel (2,5-fache Vergrößerung)

Höhe	Breite	Tiefe	Artikel-Nr.	Aufteilung Breite	PG 1	PG 2	PG 3
703	1500	160	SKNDKAL15G	300/450/450/300	2695		

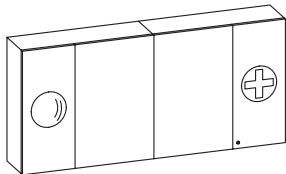

Spiegelschrank Vorzugskombination

4 Drehtüren, doppelt verspiegelt, 7 Glaseinlegeböden
Schalter/Steckdose
Anschlag von links: L R L R

linke Tür mit Lupenspiegel(2,5-fache Vergrößerung)
rechte Tür abschließbar

Höhe	Breite	Tiefe	Artikel-Nr.	Aufteilung Breite	PG 1	PG 2	PG 3
703	1500	160	SKNDKLA15G	300/450/450/300	2695		

Spiegelschrank mit zwei Funktionen 3+4

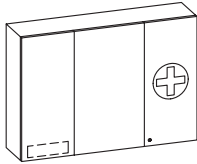

Spiegelschrank Vorzugskombination

3 Drehtüren, doppelt verspiegelt, 8 Glaseinlegeböden
Schalter/Steckdose
Anschlag von links: L L R

**für handelsübliche Kosmetiktücher geeignet (linke Tür)
rechte Tür abschließbar**

Höhe	Breite	Tiefe	Artikel-Nr.	Aufteilung Breite	PG 1	PG 2	PG 3
703	1000	160	SKNDKTA10G	300/400/300	1665		
703	1200	160	SKNDKTA12G	300/600/300	1855		

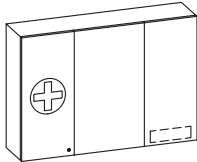

Spiegelschrank Vorzugskombination

3 Drehtüren, doppelt verspiegelt, 8 Glaseinlegeböden
Schalter/Steckdose
Anschlag von links: L R R

**linke Tür abschließbar
für handelsübliche Kosmetiktücher geeignet (rechte Tür)**

Höhe	Breite	Tiefe	Artikel-Nr.	Aufteilung Breite	PG 1	PG 2	PG 3
703	1000	160	SKNDKAT10G	300/400/300	1665		
703	1200	160	SKNDKAT12G	300/600/300	1855		

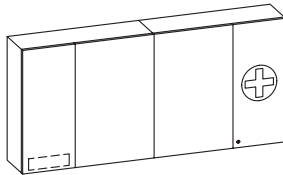

Spiegelschrank Vorzugskombination

4 Drehtüren, doppelt verspiegelt, 8 Glaseinlegeböden
Schalter/Steckdose
Anschlag von links: L R L R

**für handelsübliche Kosmetiktücher geeignet (linke Tür)
rechte Tür abschließbar**

Höhe	Breite	Tiefe	Artikel-Nr.	Aufteilung Breite	PG 1	PG 2	PG 3
703	1500	160	SKNDKTA15G	300/450/450/300	2445		

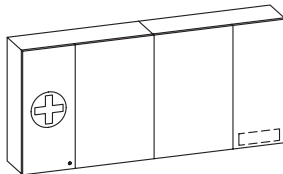

Spiegelschrank Vorzugskombination

4 Drehtüren, doppelt verspiegelt, 8 Glaseinlegeböden
Schalter/Steckdose
Anschlag von links: L R L R

**linke Tür abschließbar
für handelsübliche Kosmetiktücher geeignet (rechte Tür)**

Höhe	Breite	Tiefe	Artikel-Nr.	Aufteilung Breite	PG 1	PG 2	PG 3
703	1500	160	SKNDKAT15G	300/450/450/300	2445		

**Aufsatzleuchten und Kränze optional für Spiegelschränke
Passende Leuchten finden Sie in dem Kapitel „Beleuchtung“**

	SPS Breite 700	SPS Breite 750	SPS Breite 800	SPS Breite 900	SPS Breite 1000	SPS Breite 1200 EWP	SPS Breite 1200 DWP	SPS Breite 1500 DWP	
EB-LS-AF-600F	●	●	●	●	●	●	2●	●	2●
EB-LS-AF-900F				●	●	●			●
EB-LS-AG-400F	●	●	●	●	●	●	2●	●	2●
EB-LS-AG-600F	●	●	●	●	●	●	2●	●	2●
EB-LS-AG-900F				●	●	●			●
EB-LS-AM-400F	●	●	●	●	●	●	2●	●	2●
EB-LS-AM-600F	●	●	●	●	●	●	2●	●	2●
EB-LS-AM-900F				●	●	●			●
EB-LS-AM-1100F						●			●
EB-LS-AQ-600F	●	●	●	●	●	●	2●	●	2●
EB-LS-AQ-900F				●	●	●			●
ZAL AUF 40 E	●	●	●	●	●	●	2●	●	2●
ZAL AUF 60 E	●	●	●	●	●	●	2●	●	2●
ZAL AUF 90 E						●			●
ZAL AWF 40 E	●	●	●	●	●	●	2●	●	2●
ZAL AWF 60 E	●	●	●	●	●	●	2●	●	2●
ZAL AWF 90 E				●	●	●			●
ZAL AZF 40 E	●	●	●	●	●	●	2●	●	2●
ZAL AZF 60 E	●	●	●	●	●	●	2●	●	2●
ZAL AZF 90 E				●	●	●			●
ZAL BBF 60 E	●	●	●	●	●	●	2●	●	2●
ZAL BBF 90 E				●	●	●			●
ZAL BBF 11 E						●			●
ZAL BCF 60 E	●	●	●	●	●	●	2●	●	2●
ZAL BCF 90 E				●	●	●			●
ZAL BCF 11 E						●			●
ZAKAYV18E-200-600F									
ZAKAYV18E-601-800F	●	●	●						
ZAKAYV18E-801-1000F				●	●				
ZAKAYV18E-1001-1200F						●	●		
ZAKAYV18E-1201-1400F									
ZAKAYV18E-1401-1600F									●
ZAKAYV18E-1601-1800F									
ZKB 01VC 79 E	●	●							
ZKB 02VC 11 E			●	●	●				
ZKB 03VC 14 E						●	●		
ZKB 04VC 18 E									●
ZKB 01VS 79 E	●	●							
ZKB 02VS 11 E			●	●	●				
ZKB 03VS 14 E						●	●		
ZKB 04VS 18 E									●
ZKB 06VC 18 E	●	●	●	●	●	●	●	●	●

LEDplus - das Lichtkonzept mit Farbtemperaturwechsel

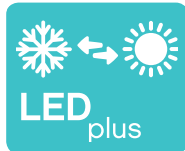

LEDplus BELEUCHTUNG

Mit der Innovation LEDplus entscheiden Sie, wie Sie aussehen und sich fühlen. LEDplus bietet die zusätzliche Möglichkeit die Farbtemperatur und die Helligkeit des Lichtes an Ihrem Spiegelschrank einzustellen. So bestimmen Sie die Wirkung des Lichts an Ihrem Waschplatz – ganz nach Ihrem Befinden und der Funktion, die Sie wünschen. Durch das Tippen auf den Taster wählen Sie die Farbtemperatur (kaltes, gemischtes- und warmes Licht) und durch längeres Halten des Tasters dimmen Sie die Helligkeit des Lichts stufenlos. Welche Produkte mit LEDplus ausgestattet sind, erkennen Sie an diesem Zeichen.



1. TOUCH

So sieht die Spiegelschrankbeleuchtung nach der ersten Berührung des Tasters aus. Das „kalte“ bläuliche Licht ist sehr hell und ermöglicht einen präzisen Blick z.B. beim Rasieren oder der täglichen Gesichtereinigung.



2. TOUCH

Die zweite Stufe wird als „Mischlicht“ bezeichnet und als neutral und eher weiß empfunden. Das ist perfekt für das Tagesmakeup und den Frisuren-Check.



3. TOUCH

Diese dritte Farbtemperatur schafft eine gemütliche „warme“ Atmosphäre für die Entspannung nach einem Arbeitstag oder ist der beste Berater für das Gala-Makeup am Abend.

UNIVERSELLE SPIEGEL SERIE 15 | 17 | 20 | 21 | 45 | 55 | 100 | 101 | 102 | 105

MADE IN GERMANY



Korpusdekore



25
Weiß Glanz

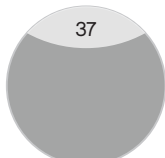

37
Metall Nachbildung

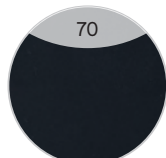

70
Anthrazit Seidenglanz

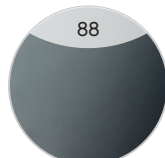

88
Stahlgrau

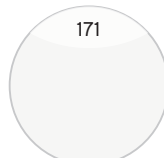

171
Weiß Matt Touch

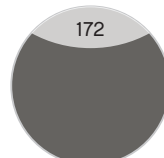

172
Quarzgrau Hochglanz Touch

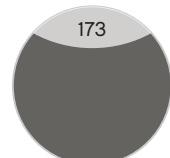

173
Quarzgrau Matt Touch



179
Schwarz Matt Touch

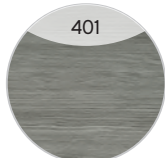

401
Graphit Struktur quer Nachbildung



426
Castello Eiche quer Nachbildung



428
Sanremo Eiche Terra quer Nachbildung



432
Sangallo Grau quer



438
Riviera Eiche quer Nachbildung



440
Eiche Weiß quer Nachbildung



444
Eiche Ribbeck quer Nachbildung



FEEL nature
450
Halifax Eiche quer Nachbildung mit Synchronpore



FEEL nature
452
Polar Pinie quer Nachbildung



721
Oxid Hellgrau quer



723
Oxid Dunkelgrau quer



FEEL nature
458
Boreas Pinie quer Nachbildung



Neu
468
Tropea Eiche quer Nachbildung

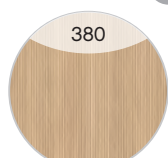

Neu
380
Linea Eiche Hell aufrecht Nachbildung*



Neu
382
Linea Eiche Dunkel aufrecht Nachbildung*

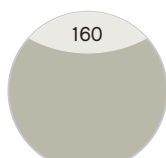

160
Kaschmir Matt Touch

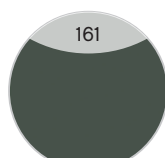

161
Schilfgrün Matt Touch

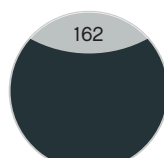

162
Baltic Blau Matt Touch

* Dekorverlauf aufrecht mit Rillenoptik

Spiegel-Übersicht

S 15

S15-FSP 04



LED-Effektbeleuchtung seitlich und unten
LED-Aufsatzleuchte frei wählbar

S 15

S15-FSP 08

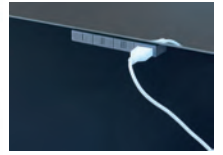

LED-Effektbeleuchtung seitlich und unten
LED-Aufsatzleuchte frei wählbar

S 17

S17-FSP 06



LED-Lichtfläche

S 20

S20-FSP 06



fixe LED-Aufsatzleuchte

S 21

FEENS2170



LED-Effektbeleuchtung umlaufend
Touch-Schalter

S 45

FELLS4512



Fixe und variable Modelle
LED-Lichtflächen
Touch-Schalter

S 55

FELLS5590



LED-Effektbeleuchtung umlaufend
Touch-Schalter

S 100

C3-SP-5070



Fixe und variable Modelle
LED-Aufsatzleuchte frei wählbar

Spiegel-Übersicht

S 101

FELL10198



LED-Effektbeleuchtung umlaufend
Montage senkrecht oder waagrecht möglich

S 102

FEEL10240



Neu

LED-Effektbeleuchtung umlaufend

S 105

FENN10545



Neu

Funktionsspiegel Infos

Ein echter Hingucker

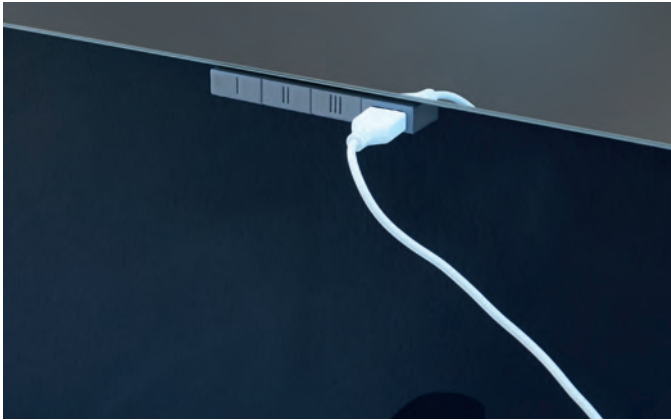

Funktionsspiegel Serie 15

Die Serie 15 ist mit einem innovativen Spiegelschalter für eine einfache Bedienung verschiedener Beleuchtungsebenen und praktischen USB-Anschluss (ab 600 mm Breite) ausgestattet.

LED-Effektlicht und Touchsensor



Funktionsspiegel Serie 17 und 21

Mit umlaufendem LED-Effektlicht oder LED-Lichtflächen und inkl. Touch-Sensor. Der Sensor reagiert auf leichte Fingerberührungen als bequeme Möglichkeit das Licht einzuschalten und das Badezimmer in eine angenehme Lichtatmosphäre zu hüllen.

Funktionsspiegel Serie 45, 55, 101 und 102

Bei diesen Serien ist das LED-Effektlicht zusätzlich mit der integrierten LEDplus-Funktion ausgestattet. Dank einstellbarer Farbtemperatur und Helligkeit des Lichtes an Ihrem Spiegel, bestimmen Sie ganz nach Ihrem Befinden und der Funktion.

Wählen Sie zwischen kaltem, gemischtem oder warmem Licht.

Innovative Beleuchtung dank LEDplus



Funktionsspiegel Serie 20

mit LEDplus Aufsatzleuchte. Die innovative Beleuchtung mit Farbtemperaturwechsel, der durch Berührung eines Sensorschalters ausgelöst wird.

Längeres Halten des Tasters reguliert die Helligkeit.

SERIE 15
MIT LED-EFFEKTBELEUCHTUNG
SEITLICH UND UNTEN

MADE IN GERMANY



S 15 LED-Effektbeleuchtung seitlich und unten



Funktionsspiegel

auf Trägerplatte für 1 Aufsatzleuchte
inkl. LED-Effektlicht seitlich und unten
mit Sensorschalter unten mittig

Sensorschalter (ZCS006E) optional bestellbar zur Steuerung von LEDplus
(Farbtemperaturwechsel bei Spiegeln)

Dekor bitte angeben!
Aufsatzleuchten optional bestellbar!

Höhe	Breite	Tiefe	Artikel-Nr.	Aufteilung Breite	Volt	Watt	Lumen	Kelvin	PG 1	PG 2	PG 3
700	400	32	S15-FSP 03		12V	7W	881LM	2900-6400K	730		
700	500	32	S15-FSP 04		12V	7W	881LM	2900-6400K	750		
			ZCS006E						115		

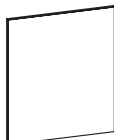

Funktionsspiegel

auf Trägerplatte für 1 Aufsatzleuchte
inkl. LED-Effektlicht seitlich und unten
mit Schalteinheit inkl. USB-Anschluss (5V, max. 1A)

Sensorschalter (ZCS007E) optional bestellbar zur Steuerung von LEDplus
(Farbtemperaturwechsel bei Spiegeln mit Schalteinheit inkl. USB-Anschluss)

Dekor bitte angeben!
Aufsatzleuchten optional bestellbar!

Höhe	Breite	Tiefe	Artikel-Nr.	Aufteilung Breite	Volt	Watt	Lumen	Kelvin	PG 1	PG 2	PG 3
700	600	32	S15-FSP 06		12V	7W	881LM	2900-6400K	768		
700	700	32	S15-FSP 08		12V	7W	881LM	2900-6400K	795		
700	800	32	S15-FSP 10		12V	7W	881LM	2900-6400K	814		
700	900	32	S15-FSP 12		12V	8,4W	1074LM	2900-6400K	835		
700	1000	32	S15-FSP 14		12V	8,4W	1074LM	2900-6400K	855		
700	1100	32	S15-FSP 17		12V	8,4W	1074LM	2900-6400K	890		
700	1200	32	S15-FSP 20		12V	8,4W	1074LM	2900-6400K	920		
700	1300	32	S15-FSP 23		12V	8,4W	1074LM	2900-6400K	945		
700	1400	32	S15-FSP 25		12V	8,4W	1074LM	2900-6400K	960		
700	1500	32	S15-FSP 27		12V	8,4W	1074LM	2900-6400K	1000		
700	1600	32	S15-FSP 29		12V	8,4W	1074LM	2900-6400K	1030		
700	1700	32	S15-FSP 31		12V	8,4W	1074LM	2900-6400K	1050		
			ZCS007E						115		

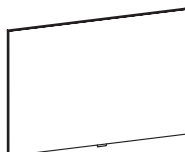

Funktionsspiegel

auf Trägerplatte für 2 Aufsatzleuchten
inkl. LED-Effektlicht seitlich und unten
mit Schalteinheit inkl. USB-Anschluss (5V, max. 1A)

Sensorschalter (ZCS007E) optional bestellbar zur Steuerung von LEDplus
(Farbtemperaturwechsel bei Spiegeln mit Schalteinheit inkl. USB-Anschluss)

Dekor bitte angeben!
Aufsatzleuchten optional bestellbar!

Höhe	Breite	Tiefe	Artikel-Nr.	Aufteilung Breite	Volt	Watt	Lumen	Kelvin	PG 1	PG 2	PG 3
700	1000	32	S15-FSP 15		12V	8,4W	1074LM	2900-6400K	855		
700	1100	32	S15-FSP 18		12V	8,4W	1046LM	2900-6400K	890		
700	1200	32	S15-FSP 21		12V	8,4W	1046LM	2900-6400K	920		
700	1300	32	S15-FSP 24		12V	8,4W	1046LM	2900-6400K	945		
700	1400	32	S15-FSP 26		12V	8,4W	1046LM	2900-6400K	960		
700	1500	32	S15-FSP 28		12V	8,4W	1046LM	2900-6400K	1000		
700	1600	32	S15-FSP 30		12V	8,4W	1046LM	2900-6400K	1030		
700	1700	32	S15-FSP 32		12V	8,4W	1046LM	2900-6400K	1050		
			ZCS007E						115		

**Aufsatzleuchten und Kränze optional für Spiegel
(Leuchten nicht separat bestellbar)**

	S15-FSP 03	S15-FSP 04	S15-FSP 06	S15-FSP 08	S15-FSP 10	S15-FSP 12	S15-FSP 14	S15-FSP 15	S15-FSP 17	S15-FSP 18	S15-FSP 20	S15-FSP 21	S15-FSP 23	S15-FSP 24	S15-FSP 25	S15-FSP 26	S15-FSP 27	S15-FSP 28	S15-FSP 29	S15-FSP 30	S15-FSP 31	S15-FSP 32
EB-LS-AF-600F			•	•	•	•	•		•		•		•	2•	•	2•	•	2•	•	2•	•	2•
EB-LS-AF-900F						•	•		•		•		•		•		•		•		•	
EB-LS-AG-400F	•	•	•	•	•	•	•	2•	•	2•	•	2•	•	2•	•	2•	•	2•	•	2•	•	2•
EB-LS-AG-600F			•	•	•	•	•		•		•		•	2•	•	2•	•	2•	•	2•	•	2•
EB-LS-AG-900F						•	•		•		•		•		•		•		•		•	
EB-LS-AM-400F	•	•	•	•	•	•	•	2•	•	2•	•	2•	•	2•	•	2•	•	2•	•	2•	•	2•
EB-LS-AM-600F			•	•	•	•	•		•		•		•	2•	•	2•	•	2•	•	2•	•	2•
EB-LS-AM-900F						•	•		•		•		•		•		•		•		•	
EB-LS-AM-1100F											•		•		•		•		•		•	
EB-LS-AQ-600F			•	•	•	•	•		•		•		•	2•	•	2•	•	2•	•	2•	•	2•
EB-LS-AQ-900F						•	•		•		•		•		•		•		•		•	
ZAL AUF 40 E	•	•	•	•	•	•	•	2•	•	2•	•	2•	•	2•	•	2•	•	2•	•	2•	•	2•
ZAL AUF 60 E			•	•	•	•	•		•		•	2•	•	2•	•	2•	•	2•	•	2•	•	2•
ZAL AUF 90 E						•	•		•		•		•		•		•		•		•	
ZAL AWF 40 E	•	•	•	•	•	•	•	2•	•	2•	•	2•	•	2•	•	2•	•	2•	•	2•	•	2•
ZAL AWF 60 E			•	•	•	•	•		•		•		•	2•	•	2•	•	2•	•	2•	•	2•
ZAL AWF 90 E						•	•		•		•		•		•		•		•		•	
ZAL AZF 40 E	•	•	•	•	•	•	•	2•	•	2•	•	2•	•	2•	•	2•	•	2•	•	2•	•	2•
ZAL AZF 60 E			•	•	•	•	•		•		•	2•	•	2•	•	2•	•	2•	•	2•	•	2•
ZAL AZF 90 E						•	•		•		•		•		•		•		•		•	
ZAL BBF 60 E			•	•	•	•	•		•		•		•	2•	•	2•	•	2•	•	2•	•	2•
ZAL BBF 90 E						•	•	•	•	•	•	•	•	•	•	•	•	•	•	•	•	•
ZAL BBF 11 E									•	•	•	•	•	•	•	•	•	•	•	•	•	•
ZAL BCF 60 E			•	•	•	•	•		•		•		•	2•	•	2•	•	2•	•	2•	•	2•
ZAL BCF 90 E						•	•	•	•	•	•	•	•	•	•	•	•	•	•	•	•	•
ZAL BCF 11 E									•	•	•	•	•	•	•	•	•	•	•	•	•	•
ZAKAYV18E-200-600F	•	•	•																			
ZAKAYV18E-601-800F			•	•																		
ZAKAYV18E-801-1000F						•	•	•														
ZAKAYV18E-1001-1200F									•	•	•	•										
ZAKAYV18E-1201-1400F													•	•	•	•						
ZAKAYV18E-1401-1600F																	•	•	•	•		
ZAKAYV18E-1601-1800F																					•	•
ZKB 01VC 79 E																						
ZKB 02VC 11 E																						
ZKB 03VC 14 E																						
ZKB 04VC 18 E																						
ZKB 01VS 79 E																						
ZKB 02VS 11 E																						
ZKB 03VS 14 E																						
ZKB 04VS 18 E																						
ZKB 06VC 18 E																						

SERIE 17 LED-LICHTFLÄCHEN

MADE IN GERMANY



S 17 LED-Lichtfläche

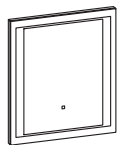

Funktionsspiegel

Aluminium Matt, mit umlaufendem LED-Effektlicht
inkl. Touch-Schalter in der Spiegelfläche

Achtung: Nicht mit Aufsatzleuchten kombinierbar!

Höhe	Breite	Tiefe	Artikel-Nr.	Aufteilung Breite	Volt	Watt	Lumen	Kelvin	PG 1	PG 2	PG 3
700	600	30	S17-FSP 06		12V	13,3W	1323LM	6500K	552		
700	700	30	S17-FSP 08		12V	14W	1485LM	6500K	568		
700	800	30	S17-FSP 10		12V	14,5W	1539LM	6500K	584		
700	900	30	S17-FSP 12		12V	14,5W	1647LM	6500K	602		
700	1000	30	S17-FSP 14		12V	15W	1890LM	6500K	620		
700	1200	30	S17-FSP 20		12V	16,5W	1971LM	6500K	694		

SERIE 20

FIXE LED-AUFSATZLEUCHE

MADE IN GERMANY



S 20 fixe LED-Aufsatzleuchte



Funktionsspiegel
auf Trägerplatte
inkl. LEDplus-Aufsatzleuchte, Leuchtenbreite 400 mm
mit Sensorschalter unten mittig

Dekor bitte angeben!

Höhe	Breite	Tiefe	Artikel-Nr.	Aufteilung Breite	Volt	Watt	Lumen	Kelvin	PG 1	PG 2	PG 3
700	400	32	S20-FSP 03		12V	1,9W	275-310LM	3000-6500K	895		
700	500	32	S20-FSP 04		12V	1,9W	275-310LM	3000-6500K	912		
700	600	32	S20-FSP 06		12V	1,9W	275-310LM	3000-6500K	932		
700	700	32	S20-FSP 08		12V	1,9W	275-310LM	3000-6500K	952		
700	800	32	S20-FSP 10		12V	2,9W	410-470LM	3000-6500K	1042		
700	900	32	S20-FSP 12		12V	2,9W	410-470LM	3000-6500K	1062		
700	1000	32	S20-FSP 14		12V	2,9W	410-470LM	3000-6500K	1100		
700	1100	32	S20-FSP 17		12V	2,9W	410-470LM	3000-6500K	1120		

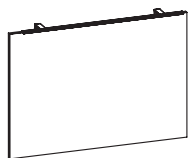

Funktionsspiegel
auf Trägerplatte
inkl. LEDplus-Aufsatzleuchte, Leuchtenbreite 900 mm
mit Sensorschalter unten mittig

Dekor bitte angeben!

Höhe	Breite	Tiefe	Artikel-Nr.	Aufteilung Breite	Volt	Watt	Lumen	Kelvin	PG 1	PG 2	PG 3
700	1000	32	S20-FSP 15		12V	4,7W	670-790LM	3000-6500K	1224		
700	1100	32	S20-FSP 18		12V	4,7W	670-790LM	3000-6500K	1244		
700	1200	32	S20-FSP 20		12V	4,7W	670-790LM	3000-6500K	1264		
700	1300	32	S20-FSP 23		12V	4,7W	670-790LM	3000-6500K	1308		
700	1400	32	S20-FSP 25		12V	4,7W	670-790LM	3000-6500K	1326		
700	1500	32	S20-FSP 27		12V	4,7W	670-790LM	3000-6500K	1372		
700	1600	32	S20-FSP 29		12V	4,7W	670-790LM	3000-6500K	1394		
700	1700	32	S20-FSP 31		12V	4,7W	670-790LM	3000-6500K	1414		
700	1800	32	S20-FSP 33		12V	4,7W	670-790LM	3000-6500K	1436		



Funktionsspiegel
auf Trägerplatte
inkl. 2 LEDplus Aufsatzleuchten, Leuchtenbreite 400 mm
mit Sensorschalter unten mittig

Dekor bitte angeben!

Höhe	Breite	Tiefe	Artikel-Nr.	Aufteilung Breite	Volt	Watt	Lumen	Kelvin	PG 1	PG 2	PG 3
700	1200	32	S20-FSP 21		12V	3,8W	550-620LM	3000-6500K	1374		
700	1300	32	S20-FSP 24		12V	3,8W	550-620LM	3000-6500K	1418		
700	1400	32	S20-FSP 26		12V	3,8W	550-620LM	3000-6500K	1438		
700	1500	32	S20-FSP 28		12V	3,8W	550-620LM	3000-6500K	1484		

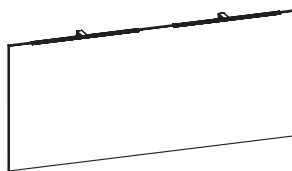

Funktionsspiegel
auf Trägerplatte
inkl. 2 LEDplus Aufsatzleuchten, Leuchtenbreite 600 mm
mit Sensorschalter unten mittig

Dekor bitte angeben!

Höhe	Breite	Tiefe	Artikel-Nr.	Aufteilung Breite	Volt	Watt	Lumen	Kelvin	PG 1	PG 2	PG 3
700	1600	32	S20-FSP 30		12V	5,8W	820-940LM	3000-6500K	1646		
700	1700	32	S20-FSP 32		12V	5,8W	820-940LM	3000-6500K	1668		
700	1800	32	S20-FSP 34		12V	5,8W	820-940LM	3000-6500K	1688		

SERIE 21
LED-EFFEKTBELEUCHTUNG
UMLAUFEND

MADE IN GERMANY

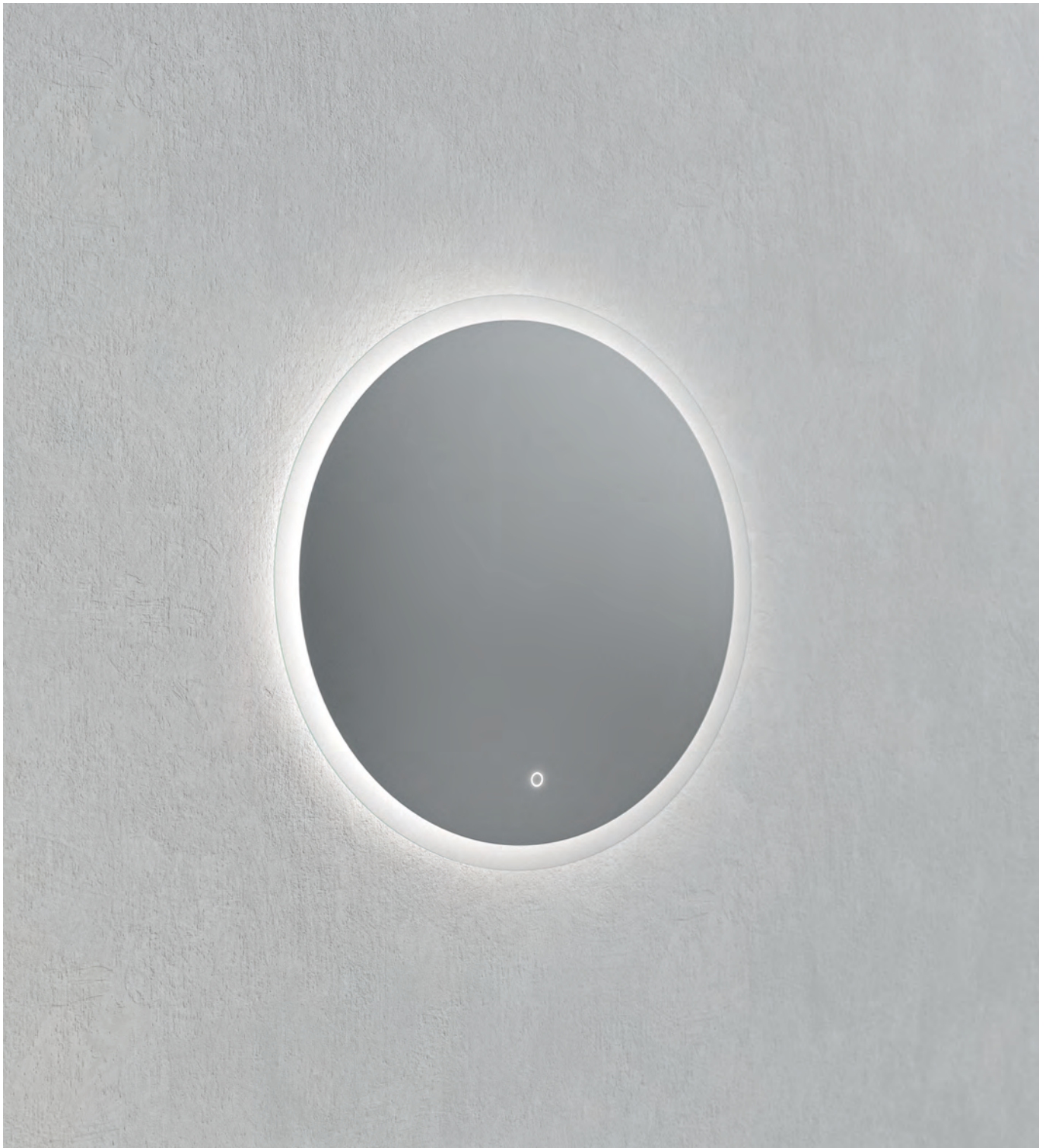

S 21 LED-Effektbeleuchtung umlaufend

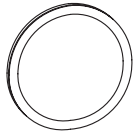

Funktionsspiegel

Aluminium Matt
mit umlaufendem LED-Effektlicht
inkl. Touch-Schalter in der Spiegelfläche

Achtung: Nicht mit Aufsatzleuchten kombinierbar!

Höhe	Breite	Tiefe	Artikel-Nr.	Aufteilung	Breite	Volt	Watt	Lumen	Kelvin	PG 1	PG 2	PG 3
700	700	35	FEENS2170			12V	17,1W	1881LM	6500K	735		

SERIE 45 LED-LICHTFLÄCHEN

MADE IN GERMANY



S 45 LED-Lichtstreifen oben und unten

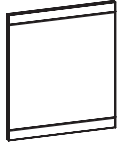

Funktionsspiegel

umlaufend von schwarz mattem Profil eingefasst
inkl. durchgehender LEDplus-Lichtstreifen oben und unten in der Spiegelfläche
inkl. Touchschalter unten mittig

Aufsatzleuchten optional bestellbar!

Höhe	Breite	Tiefe	Artikel-Nr.	Aufteilung	Breite	Volt	Watt	Lumen	Kelvin	PG 1	PG 2	PG 3
700	600	32	FELLS4560			12V	5,4W	203LM	3000-6500K	1006		
700	800	32	FELLS4580			12V	7,2W	270LM	3000-6500K	1096		
700	900	32	FELLS4590			12V	8,7W	304LM	3000-6500K	1184		
700	1000	32	FELLS4510			12V	9W	338LM	3000-6500K	1230		
700	1200	32	FELLS4512			12V	10,5W	406LM	3000-6500K	1320		
700	1500	32	FDLLS4515			12V	12,7W	507LM	3000-6500K	1455		

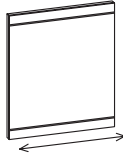

Funktionsspiegel

variabel in der Breite von 600mm bis 1800mm
umlaufend von schwarz mattem Profil eingefasst
inkl. durchgehender LEDplus-Lichtstreifen oben und unten in der Spiegelfläche
inkl. Touchschalter unten mittig

Aufsatzleuchten optional bestellbar!

Bestellbeispiel: FVLLS4518-____ (Breite in mm)

Höhe	Breite	Tiefe	Artikel-Nr.	Grundwert	PG 1	PG 2	PG 3
700	600	32	FVLLS4518-_____	1170			
700	600-1800	32		Aufpreis je angefangene 100 mm: 62			

Aufsatzleuchten und Kränze optional für Spiegel (Leuchten nicht separat bestellbar)

	FELL S45 60	FELL S45 80	FELL S45 90	FELL S45 10	FELL S45 12	FDLL S45 14	FDLL S45 15
EB-LS-AF-600F							
EB-LS-AF-900F							
EB-LS-AG-400F							
EB-LS-AG-600F							
EB-LS-AG-900F							
EB-LS-AM-400F							
EB-LS-AM-600F							
EB-LS-AM-900F							
EB-LS-AM-1100F							
EB-LS-AQ-600F							
EB-LS-AQ-900F							
ZAL AUF 40 E	●	●	●	●	2●	2●	2●
ZAL AUF 60 E	●	●	●	●	●	2●	2●
ZAL AUF 90 E			●	●	●	●	●
ZAL AWF 40 E							
ZAL AWF 60 E							
ZAL AWF 90 E							
ZAL AZF 40 E	●	●	●	●	2●	2●	2●
ZAL AZF 60 E	●	●	●	●	●	2●	2●
ZAL AZF 90 E			●	●	●	●	●
ZAL BBF 60 E	●	●	●	●	●	2●	2●
ZAL BBF 90 E			●	●	●	●	●
ZAL BBF 11 E					●	●	●
ZAL BCF 60 E	●	●	●	●	●	2●	2●
ZAL BCF 90 E			●	●	●	●	●
ZAL BCF 11 E					●	●	●
ZAKAYV18E-200-600F	●						
ZAKAYV18E-601-800F		●					
ZAKAYV18E-801-1000F			●	●			
ZAKAYV18E-1001-1200F					●		
ZAKAYV18E-1201-1400F						●	
ZAKAYV18E-1401-1600F							●
ZAKAYV18E-1601-1800F							
ZKB 01VC 79 E							
ZKB 02VC 11 E							
ZKB 03VC 14 E							
ZKB 04VC 18 E							
ZKB 01VS 79 E							
ZKB 02VS 11 E							
ZKB 03VS 14 E							
ZKB 04VS 18 E							
ZKB 06VC 18 E							

SERIE 55
LED-EFFEKTBELEUCHTUNG
UMLAUFEND

MADE IN GERMANY



S 55 LED-Effektbeleuchtung umlaufend

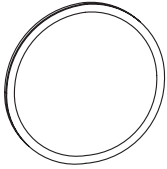

Funktionsspiegel

Schwarz Matt
 mit umlaufendem LEDplus-Effektlicht
 12V LED, LM LED, 18,5W, 1540LM, 3000-6800K
 inkl. Touchschalter unten

Achtung: Nicht mit Aufsatzleuchten kombinierbar!

Lieferbar ab 01.01.2023!

Höhe	Breite	Tiefe	Artikel-Nr.	Aufteilung	Breite	Volt	Watt	Lumen	Kelvin	PG 1	PG 2	PG 3
900	900	32	FELLS5590			12V	18,2W	1750LM	3000-6500K	1098		

SERIE 100 FIXE UND VARIABLE MODELLE

MADE IN GERMANY



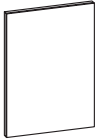

Spiegel
auf Trägerplatte

Bitte Dekor angeben!
Aufsatzleuchten optional bestellbar!

Höhe	Breite	Tiefe	Artikel-Nr.	Aufteilung	Breite	Volt	Watt	Lumen	Kelvin	PG 1	PG 2	PG 3
700	500	32	C3-SP-5070							250		
700	600	32	C3-SP-6070							260		
700	700	32	C3-SP-7070							275		
700	750	32	C3-SP-7570							295		
700	800	32	C3-SP-8070							305		
700	900	32	C3-SP-9070							320		
700	1000	32	C3-SP-1070							320		
700	1200	32	C3-SP-1270							390		
700	1300	32	C3-SP-13070							410		
700	1350	32	C3-SP-1370							410		

S 100 Variable Spiegel 200-600 mm

Spiegel ohne Facette = SPV

Variabel in der Breite von 200 bis 600 mm, in der Höhe von 150 bis 1500 mm

Bestellbeispiel: C3-SPV-_____ (Höhe/Breite in mm)

Bei Bestellung Skizze mit Maßangaben erforderlich!

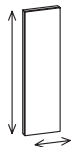

Spiegel
auf Trägerplatte
variabel

Aufsatzleuchten optional bestellbar!
Bestellbeispiel: C3-SPV- Höhe/Breite in mm
Bitte Dekor angeben! Siehe Korpusdekore!

Höhe	Breite	Tiefe	Artikel-Nr.	Aufteilung Breite	PG 1	PG 2	PG 3
150-400	200-600	32	C3-SPV-_____		305		
401-700	200-600	32	C3-SPV-_____		365		
701-1000	200-600	32	C3-SPV-_____		425		
1001-1200	200-600	32	C3-SPV-_____		485		
1201-1500	200-600	32	C3-SPV-_____		550		

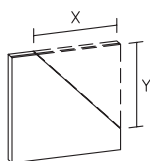

Mehrpreis für Spiegel-Abschrägung
(1 Schnitt)
variabel nach Skizze
Breite: 0-600 mm

Bestellbeispiel: C3-SP-ABSCHR-Höhe/Breite in mm
Bei Bestellung Skizze mit Maßangaben erforderlich!

Höhe	Breite	Tiefe	Artikel-Nr.	Aufteilung Breite	PG 1	PG 2	PG 3
1-1500	1-1800		C3-SP-ABSCHR-_____		195		

S 100 Variable Spiegel 601-1000 mm

Spiegel ohne Facette = SPV

Variabel in der Breite von 601 bis 1000 mm, in der Höhe von 150 bis 1500 mm

Bestellbeispiel: C3-SPV-_____ (Höhe/Breite in mm)

Bei Bestellung Skizze mit Maßangaben erforderlich!

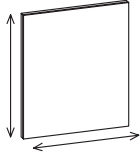

Spiegel
auf Trägerplatte
variabel

Aufsatzleuchten optional bestellbar!
Bestellbeispiel: C3-SPV- Höhe/Breite in mm
Bitte Dekor angeben! Siehe Korpusdekore!

Höhe	Breite	Tiefe	Artikel-Nr.	Aufteilung Breite	PG 1	PG 2	PG 3
150-400	601-1000	32	C3-SPV-_____		360		
401-700	601-1000	32	C3-SPV-_____		445		
701-1000	601-1000	32	C3-SPV-_____		525		
1001-1200	601-1000	32	C3-SPV-_____		620		
1201-1500	601-1000	32	C3-SPV-_____		710		

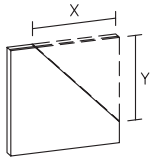

Mehrpreis für Spiegel-Abschrägung
(1 Schnitt)
variabel nach Skizze
Breite: 0-1000 mm

Bestellbeispiel: C3-SP-ABSCHR-Höhe/Breite in mm
Bei Bestellung Skizze mit Maßangaben erforderlich!

Höhe	Breite	Tiefe	Artikel-Nr.	Aufteilung Breite	PG 1	PG 2	PG 3
1-1500	1-1800		C3-SP-ABSCHR-_____		195		

S 100 Variable Spiegel 1001-1300 mm

Spiegel ohne Facette = SPV

Variabel in der Breite von 1001 bis 1300 mm, in der Höhe von 150 bis 1500 mm

Bestellbeispiel: C3-SPV-_____ (Höhe/Breite in mm)

Bei Bestellung Skizze mit Maßangaben erforderlich!

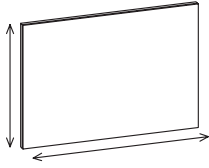

Spiegel
auf Trägerplatte
variabel

Aufsatzleuchten optional bestellbar!
Bestellbeispiel: C3-SPV- Höhe/Breite in mm
Bitte Dekor angeben! Siehe Korpusdekore!

Höhe	Breite	Tiefe	Artikel-Nr.	Aufteilung Breite	PG 1	PG 2	PG 3
150-400	1001-1300	32	C3-SPV-_____		405		
401-700	1001-1300	32	C3-SPV-_____		365		
701-1000	1001-1300	32	C3-SPV-_____		620		
1001-1200	1001-1300	32	C3-SPV-_____		725		
1201-1500	1001-1300	32	C3-SPV-_____		830		

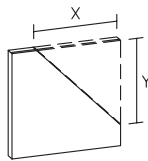

Mehrpreis für Spiegel-Abschrägung
(1 Schnitt)
variabel nach Skizze
Breite: 0-1300 mm

Bei Bestellung Skizze mit Maßangaben erforderlich!
Bestellbeispiel: C3-SP-ABSCHR-Höhe/Breite in mm

Höhe	Breite	Tiefe	Artikel-Nr.	Aufteilung Breite	PG 1	PG 2	PG 3
1-1500	1-1800		C3-SP-ABSCHR-_____		195		

S 100 Variable Spiegel 1301-1800 mm

Spiegel ohne Facette = SPV

Variabel in der Breite von 1301 bis 1800 mm, in der Höhe von 150 bis 1500 mm

Bestellbeispiel: C3-SPV-_____ (Höhe/Breite in mm)

Bei Bestellung Skizze mit Maßangaben erforderlich!

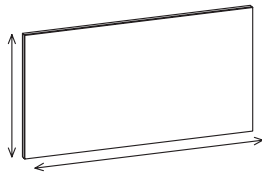

Spiegel
auf Trägerplatte
variabel

Aufsatzleuchten optional bestellbar!
Bestellbeispiel: C3-SPV- Höhe/Breite in mm
Bitte Dekor angeben! Siehe Korpusdekore!

Höhe	Breite	Tiefe	Artikel-Nr.	Aufteilung Breite	PG 1	PG 2	PG 3
150-400	1301-1800	32	C3-SPV-_____		505		
401-700	1301-1800	32	C3-SPV-_____		620		
701-1000	1301-1800	32	C3-SPV-_____		770		
1001-1200	1301-1800	32	C3-SPV-_____		885		
1201-1500	1301-1800	32	C3-SPV-_____		995		

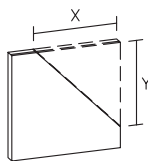

Mehrpreis für Spiegel-Abschrägung
(1 Schnitt)
variabel nach Skizze
Breite: 0-1800 mm

Bestellbeispiel: C3-SP-ABSCHR-Höhe/Breite in mm
Bei Bestellung Skizze mit Maßangaben erforderlich!

Höhe	Breite	Tiefe	Artikel-Nr.	Aufteilung Breite	PG 1	PG 2	PG 3
1-1500	1-1800		C3-SP-ABSCHR-_____		195		

Aufsatzleuchten und Kränze optional für Funktionsspiegel (Leuchten nicht separat bestellbar)

	C3-SP-5070	C3-SP-6070	C3-SP-7070	C3-SP-7570	C3-SP-8070	C3-SP-9070	C3-SP-1070 EWP	C3-SP-1070 DWP	C3-SP-1270 EWP	C3-SP-1270 DWP	C3-SP-13070 EWP	C3-SP-13070 DWP	C3-SP-1370 EWP	C3-SP-1370 DWP
EB-LS-AF-600F		•	•	•	•	•	•	•	•	•	•	2•	•	2•
EB-LS-AF-900F						•	•	•	•	•	•	•	•	•
EB-LS-AG-400F	•	•	•	•	•	•	•	2•	•	2•	•	2•	•	2•
EB-LS-AG-600F		•	•	•	•	•	•	•	•	•	•	2•	•	2•
EB-LS-AG-900F						•	•	•	•	•	•	•	•	•
EB-LS-AM-400F	•	•	•	•	•	•	•	2•	•	2•	•	2•	•	2•
EB-LS-AM-600F		•	•	•	•	•	•	•	•	•	•	2•	•	2•
EB-LS-AM-900F						•	•	•	•	•	•	•	•	•
EB-LS-AM-1100F									•	•	•	•	•	•
EB-LS-AQ-600F		•	•	•	•	•	•	•	•	•	•	2•	•	2•
EB-LS-AQ-900F						•	•	•	•	•	•	•	•	•
ZAL AUF 40 E	•	•	•	•	•	•	•	2•	•	2•	•	2•	•	2•
ZAL AUF 60 E		•	•	•	•	•	•	•	•	•	•	2•	•	2•
ZAL AUF 90 E						•	•	•	•	•	•	•	•	•
ZAL AWF 40 E	•	•	•	•	•	•	•	2•	•	2•	•	2•	•	2•
ZAL AWF 60 E		•	•	•	•	•	•	•	•	•	•	2•	•	2•
ZAL AWF 90 E						•	•	•	•	•	•	•	•	•
ZAL AZF 40 E	•	•	•	•	•	•	•	2•	•	2•	•	2•	•	2•
ZAL AZF 60 E		•	•	•	•	•	•	•	•	•	•	2•	•	2•
ZAL AZF 90 E						•	•	•	•	•	•	•	•	•
ZAL BBF 60 E		•	•	•	•	•	•	•	•	•	•	2•	•	2•
ZAL BBF 90 E						•	•	•	•	•	•	•	•	•
ZAL BBF 11 E									•	•	•	•	•	•
ZAL BCF 60 E		•	•	•	•	•	•	•	•	•	•	2•	•	2•
ZAL BCF 90 E						•	•	•	•	•	•	•	•	•
ZAL BCF 11 E									•	•	•	•	•	•
ZAKAYV18E-200-600F	•	•												
ZAKAYV18E-601-800F			•	•	•									
ZAKAYV18E-801-1000F						•	•	•						
ZAKAYV18E-1001-1200F									•	•				
ZAKAYV18E-1201-1400F											•	•	•	•
ZAKAYV18E-1401-1600F														
ZAKAYV18E-1601-1800F														
ZKB 01VC 79 E														
ZKB 02VC 11 E														
ZKB 03VC 14 E														
ZKB 04VC 18 E														
ZKB 01VS 79 E														
ZKB 02VS 11 E														
ZKB 03VS 14 E														
ZKB 04VS 18 E														
ZKB 06VC 18 E														

SERIE 101
LED-EFFEKTBELEUCHTUNG
UMLAUFEND

MADE IN GERMANY



S 101 LEDplus Effektbeleuchtung umlaufend



Spiegel
auf Trägerplatte
inkl. umlaufender LEDplus-Effektbeleuchtung

Montage erfolgt senkrecht!
Achtung: Nicht mit Aufsatzleuchten kombinierbar!

Höhe	Breite	Tiefe	Artikel-Nr.	Aufteilung	Breite	Volt	Watt	Lumen	Kelvin	PG 1	PG 2	PG 3
980	700	32	FELL10170			12V	12,48W	1248LM	2700-6500K	1015		

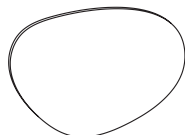

Spiegel
auf Trägerplatte
inkl. umlaufender LEDplus-Effektbeleuchtung

Montage erfolgt waagrecht!
Achtung: Nicht mit Aufsatzleuchten kombinierbar!

Höhe	Breite	Tiefe	Artikel-Nr.	Aufteilung	Breite	Volt	Watt	Lumen	Kelvin	PG 1	PG 2	PG 3
700	980	32	FELL10198			12V	12,48W	1248LM	2700-6500K	1015		

SERIE 102
LED-EFFEKTBELEUCHTUNG
UMLAUFEND

MADE IN GERMANY



S 102 LEDplus Effektbeleuchtung umlaufend



Spiegel
auf Trägerplatte
inkl. umlaufender LEDplus-Effektbeleuchtung

Achtung: Nicht mit Aufsatzleuchten kombinierbar!

Neu

Höhe	Breite	Tiefe	Artikel-Nr.	Aufteilung Breite	Volt	Watt	Lumen	Kelvin	PG 1	PG 2	PG 3
900	400	32	FEEL10240		12V	10,08W	1155LM	2800-6500K	828		

SERIE 105

MADE IN GERMANY



S 105



Spiegel
auf Trägerplatte

Bitte Dekor angeben!
Achtung: Nicht mit Aufsatzleuchten kombinierbar!

Neu

Höhe	Breite	Tiefe	Artikel-Nr.	Aufteilung	Breite	Volt	Watt	Lumen	Kelvin	PG 1	PG 2	PG 3
1680	450	32	FENN10545							565		

UNIVERSELLE BEIMÖBEL

MADE IN GERMANY



UNIVERSELLE BEIMÖBEL

Front und Korpus frei kombinierbar
Griff: Siehe Detailbeschreibung

Mit Griff

Frontdekore PG 1

Melaminplatte mit ABS-Kante

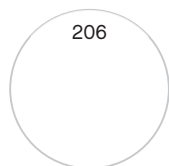

206
Schneeweiß
Glanz

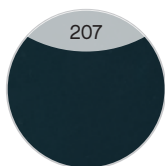

207
Anthrazit
Seidenglanz



479
Graphit Struktur
quer Nachbildung



615
Castello Eiche
quer Nachbildung



618
Sanremo
Eiche Terra quer
Nachbildung



624
Riviera Eiche quer
Nachbildung



625
Eiche Weiß quer
Nachbildung



626
Eiche Ribbeck
quer Nachbildung

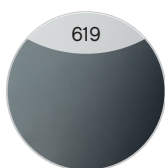

619
Stahlgrau



622
Sangallo Grau
quer



FEEL
nature
629
Polar Pinie quer
Nachbildung

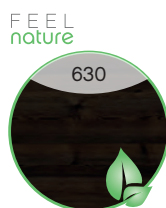

FEEL
nature
630
Boreas Pinie quer
Nachbildung

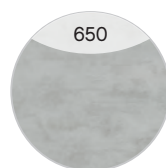

650
Oxid Hellgrau
quer

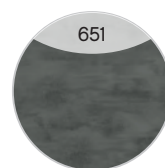

651
Oxid Dunkelgrau
quer



Neu
631
Tropea Eiche quer
Nachbildung



Neu
6632
Linea Eiche Hell
aufrecht Nachbil-
dung*



Neu
6633
Linea Eiche
Dunkel aufrecht
Nachbildung*

* Dekorverlauf aufrecht mit Rillenoptik

Kombinierbar zu: NEAPEL, GENUA, HAVANNA, ETTEN, MONTREAL, A-PLAN Compact

Frontdekore PG 2

Melaminplatte mit Synchronpore und ABS-Kante



FEEL
nature
628
Halifax Eiche quer
Nachbildung mit
Synchronpore

Kombinierbar zu: GENUA, HAVANNA, ETTEN, A-PLAN Compact

Mit Griff

Frontdekore PG 2

MDF mit Folie tiefgezogen

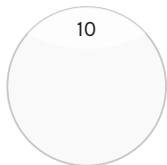

10
Weiß Hochglanz

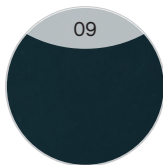

09
Anthrazit Hochglanz



422
Graphit Struktur quer Nachbildung



429
Castello Eiche quer Nachbildung



430
Sanremo Eiche Terra quer Nachbildung



434
Riviera Eiche quer Nachbildung



437
Eiche Ribbeck quer Nachbildung



436
Eiche Weiß quer Nachbildung



432
Sangallo Grau quer

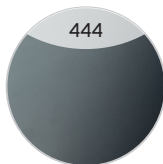

444
Stahlgrau Metallic



FEEL nature
441
Polar Pinie quer Nachbildung



FEEL nature
421
Boreas Pinie quer Nachbildung

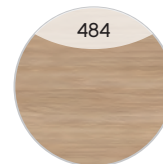

Neu
484
Tropea Eiche quer Nachbildung

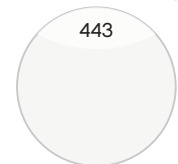

Neu
443
Weiß Matt



Neu
489
Schwarz Matt

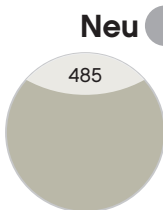

Neu
485
Kaschmir Matt

Kombinierbar zu: BERN, CASABLANCA, CANNES, PRAG, ATHEN, ROTTERDAM, NASSAU, A-PLAN Compact

Frontdekore PG 2

MDF mit Lacklaminat/lackierte PET-Folie/UV-Lack-Beschichtung



454
Weiß Hochglanz Select

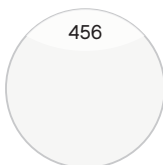

456
Weiß Matt Select

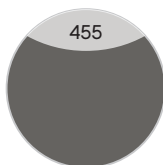

455
Quarzgrau Hochglanz Select

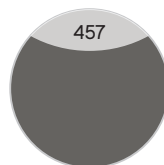

457
Quarzgrau Matt Select

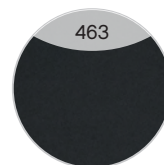

463
Schwarz Matt Select

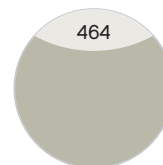

464
Kaschmir Matt Select

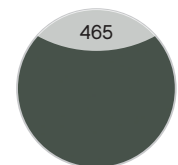

465
Schilfgrün Matt Select

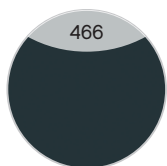

466
Baltic Blau Matt Select

Kombinierbar zu: PRAG, NEAPEL, GENUA, HAVANNA, ETTEN, MONTREAL, A-PLAN Compact

UNIVERSELLE BEIMÖBEL

Mit Griff

Frontdekore PG 3

MDF mit Folie tiefgezogen und Synchronpore

FEEL
nature



440
Halifax Eiche quer
Nachbildung mit
Synchronpore

Kombinierbar zu: BERN, NASSAU, A-PLAN Compact

Grifflos

Frontdekore PG 1

Melaminplatte mit ABS-Kante



3606
Schneeweiß
Glanz

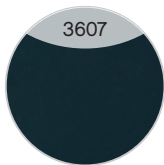

3607
Anthrazit
Seidenglanz



3679
Graphit Struktur
quer Nachbildung



3615
Castello Eiche
quer Nachbildung



3618
Sanremo
Eiche Terra quer
Nachbildung



3624
Riviera Eiche quer
Nachbildung



3626
Eiche Ribbeck
quer Nachbildung

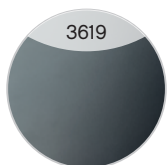

3619
Stahlgrau



3622
Sangallo Grau
quer



3650
Oxid Hellgrau
quer



3651
Oxid Dunkelgrau
quer

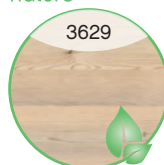

3629
Polar Pinie quer
Nachbildung



3630
Boreas Pinie quer
Nachbildung

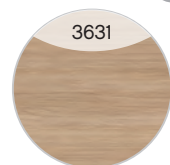

3631
Tropea Eiche quer
Nachbildung

Neu



7632
Linea Eiche Hell
aufrecht Nachbil-
dung*

Neu



7633
Linea Eiche
Dunkel aufrecht
Nachbildung*

* Dekorverlauf aufrecht mit Rillenoptik

Grifflos

 Frontdekore PG 2

Melaminplatte mit Synchronpore und ABS-Kante

FEEL
nature



Halifax Eiche quer
Nachbildung mit
Synchronpore

 Frontdekore PG 2

MDF mit Lacklaminat/lackierte PET-Folie/UV-Lack-Beschichtung



Weiß Hochglanz
Select



Weiß Matt Select

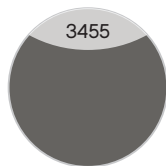

Quarzgrau Hochglanz
Select

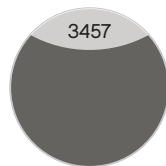

Quarzgrau Matt
Select



Schwarz Matt
Select

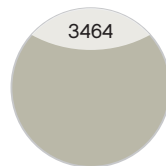

Kaschmir Matt
Select

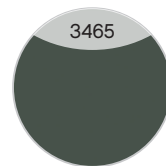

Schilfgrün Matt
Select

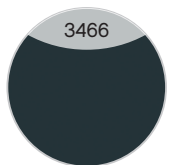

Baltic Blau Matt
Select

UNIVERSELLE BEIMÖBEL

Korpusdekore



25
Weiß Glanz

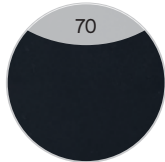

70
Anthrazit
Seidenglanz

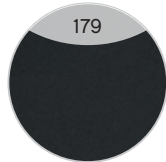

179
Schwarz Matt
Touch

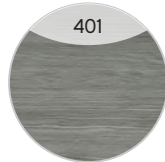

401
Graphit Struktur
quer Nachbildung



426
Castello Eiche
quer Nachbildung



428
Sanremo
Eiche Terra quer
Nachbildung



438
Riviera Eiche quer
Nachbildung



440
Eiche Weiß quer
Nachbildung



444
Eiche Ribbeck
quer Nachbildung

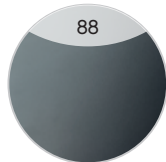

88
Stahlgrau



432
Sangallo Grau
quer



FEEL
nature
450
Halifax Eiche quer
Nachbildung mit
Synchronpore



FEEL
nature
452
Polar Pinie quer
Nachbildung



FEEL
nature
458
Boreas Pinie quer
Nachbildung

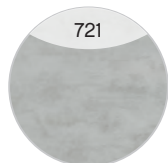

721
Oxid Hellgrau
quer



723
Oxid Dunkelgrau
quer

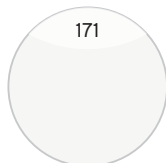

171
Weiß Matt Touch

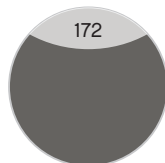

172
Quarzgrau Hoch-
glanz Touch

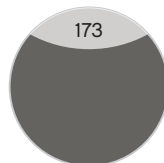

173
Quarzgrau Matt
Touch

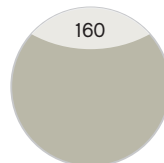

160
Kaschmir Matt
Touch

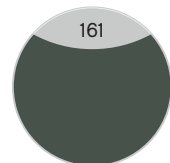

161
Schilfgrün Matt
Touch

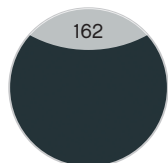

162
Baltic Blau Matt
Touch



Neu
468
Tropea Eiche quer
Nachbildung

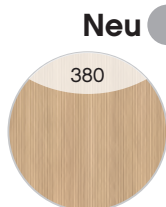

Neu
380
Linea Eiche Hell
aufrecht Nachbil-
dung*



Neu
382
Linea Eiche
Dunkel aufrecht
Nachbildung*

* Dekorverlauf aufrecht mit Rillenoptik

Griffe



Variante A1
Chrom Glanz



Variante B1
Chrom Glanz



Variante B2
Chrom Glanz



Variante C1
Edelstahloptik
Aufpreis pro Griff: 20 Punkte
(Art.-Nr.: ZMPGRIP01)

Neu



Variante C3
Schwarz Matt
Aufpreis pro Griff: 20 Punkte
(Art.-Nr.: ZMPGRIP01)



Variante D2
Chrom Glanz



Variante D3
Chrom Glanz



Variante F1
Chrom Glanz



Variante F2
Chrom Glanz



Variante G1
Chrom Glanz



Variante H1
Chrom Glanz



Variante H2
Chrom Glanz



Variante H3
Schwarz Matt
Aufpreis pro Griff: 20 Punkte
(Art.-Nr.: ZMPGRIP01)



Variante K1
Chrom Glanz



Variante L1
Chrom Glanz



Variante M1
Chrom Glanz

Neu



Variante M3
Alu Matt
Aufpreis pro Griff: 20 Punkte
(Art.-Nr.: ZMPGRIP01)



Variante N1
Chrom Glanz



Variante O1
Chrom Glanz



Variante O3
Massivholz

UNIVERSELLE BEIMÖBEL

Neu



Variante P1
Chrom Glanz



Variante P3
Schwarz Matt



Variante Q1
Chrom Glanz Aufpreis pro Griff: 20 Punkte
(Art.-Nr.: ZMPGRIP01)



Variante R1
Chrom Matt

Neu



Variante R2
Chrom Matt



Variante R3
Weiß Matt
Aufpreis pro Griff: 20 Punkte
(Art.-Nr.: ZMPGRIP01)



Variante Q3
Schwarz Matt



Variante T1
Chrom Glanz

Neu



Variante U2
Chrom Glanz
Aufpreis pro Griff: 20 Punkte
(Art.-Nr.: ZMPGRIP01)



Variante V2
Schwarz Matt



Variante W1
Quarzgrau Matt



Variante W2
Edelstahloptik gebürstet



Variante Z1
Chrom Glanz

Produktfotos



Mit Griff

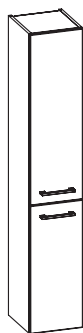

Hochschrank
2 Drehtüren, 4 Glaseinlegeböden

Bitte Türanschlag links (L), rechts (R) angeben!

Höhe	Breite	Tiefe	Artikel-Nr.		Aufteilung Höhe	PG 1	PG 2	PG 3
1680	300	170	HCT013017	L/R	960/720	670	828	886
1680	300	330	HCT013033	L/R	960/720	670	828	886
1680	300	430	HCT013043	L/R	960/720	670	828	886
1680	450	170	HCT014517	L/R	960/720	804	1058	1132
1680	450	330	HCT014533	L/R	960/720	804	1058	1132
1680	450	430	HCT014543	L/R	960/720	804	1058	1132

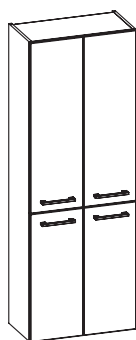

Hochschrank
4 Drehtüren, 4 Glaseinlegeböden

Höhe	Breite	Tiefe	Artikel-Nr.		Aufteilung Höhe	PG 1	PG 2	PG 3
1680	600	170	HCT016017		960/720	1014	1328	1420
1680	600	330	HCT016033		960/720	1014	1328	1420
1680	600	430	HCT016043		960/720	1014	1328	1420

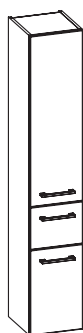

Hochschrank
2 Drehtüren, 1 Auszug, 3 Glaseinlegeböden

Bitte Türanschlag links (L), rechts (R) angeben!

Höhe	Breite	Tiefe	Artikel-Nr.		Aufteilung Höhe	PG 1	PG 2	PG 3
1680	300	330	HCL013033	L/R	960/240/480	940	1076	1150
1680	450	330	HCL014533	L/R	960/240/480	1088	1316	1408

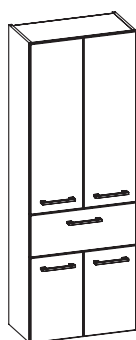

Hochschrank
4 Drehtüren, 1 Auszug, 3 Glaseinlegeböden

Höhe	Breite	Tiefe	Artikel-Nr.		Aufteilung Höhe	PG 1	PG 2	PG 3
1680	600	330	HCL016033	L/R	960/240/480	1404	1704	1822

Mit Griff



Hochschrank

2 Drehtüren, 1 offenes Fach, 1 Auszug, 3 Glaseinlegeböden

Bitte Türanschlag links (L), rechts (R) angeben!

Höhe	Breite	Tiefe	Artikel-Nr.		Aufteilung Höhe	PG 1	PG 2	PG 3
1680	300	330	HCN013033	L/R	720/240/240/480	980	1090	1166
1680	450	330	HCN014533	L/R	720/240/240/480	1128	1336	1430



Hochschrank

4 Drehtüren, 1 offenes Fach, 1 Auszug, 3 Glaseinlegeböden

Höhe	Breite	Tiefe	Artikel-Nr.		Aufteilung Höhe	PG 1	PG 2	PG 3
1680	600	330	HCN016033		720/240/240/480	1398	1640	1755

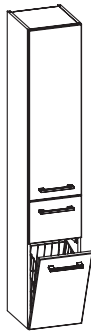

Hochschrank

1 Drehtür, 1 Auszug, 2 Glaseinlegeböden, 1 Wäschekippe

Bitte Türanschlag links (L), rechts (R) angeben!

Höhe	Breite	Tiefe	Artikel-Nr.		Aufteilung Höhe	PG 1	PG 2	PG 3
1680	300	330	HCW023033	L/R	960/240/480	1035	1175	1255
1680	450	330	HCW024533	L/R	960/240/480	1178	1414	1512

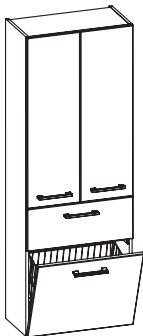

Hochschrank

2 Drehtüren, 1 Auszug, 2 Glaseinlegeböden, 1 Wäschekippe

Höhe	Breite	Tiefe	Artikel-Nr.		Aufteilung Höhe	PG 1	PG 2	PG 3
1680	600	330	HCW026033		960/240/480	1374	1674	1790

Mit Griff



Vitrinen-Hochschrank

2 Drehtüren
1 Glastür getönt silber
4 Glaseinlegeböden
inkl. LED-Spot
inkl. Touchschalter

12V
202LM
2,6W
2700-6500K

Sensorschalter (ZCS006E) optional bestellbar zur Steuerung von LEDplus (Farbtemperaturwechsel)

Bitte Türanschlag links (L), rechts (R) angeben!

Höhe	Breite	Tiefe	Artikel-Nr.		Aufteilung Höhe	PG 1	PG 2	PG 3
1720	300	170	HLT083017	L/R	700/300/720	1275	1305	1394
1720	300	330	HLT083033	L/R	700/300/720	1275	1305	1394
-	-	-	ZCS006E			115		



Vitrinen-Hochschrank

2 Drehtüren
1 Rauchglastür schwarz
4 Glaseinlegeböden
inkl. LED-Spot
inkl. Touchschalter

12V
202LM
2,6W
2700-6500K

Sensorschalter (ZCS006E) optional bestellbar zur Steuerung von LEDplus (Farbtemperaturwechsel)

Bitte Türanschlag links (L), rechts (R) angeben!

Höhe	Breite	Tiefe	Artikel-Nr.		Aufteilung Höhe	PG 1	PG 2	PG 3
1720	300	170	HLT043017	L/R	700/300/720	1245	1275	1364
1720	300	330	HLT043033	L/R	700/300/720	1245	1275	1364
-	-	-	ZCS006E			115		

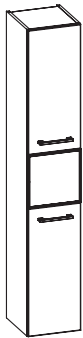

Vitrinen-Hochschrank

2 Drehtüren
1 Glastür getönt silber
4 Glaseinlegeböden

Bitte Türanschlag links (L), rechts (R) angeben!

Höhe	Breite	Tiefe	Artikel-Nr.		Aufteilung Höhe	PG 1	PG 2	PG 3
1720	300	170	HLT093017	L/R	700/300/720	1105	1135	1224
1720	300	330	HLT093033	L/R	700/300/720	1105	1135	1224



Vitrinen-Hochschrank

2 Drehtüren
1 Rauchglastür schwarz
4 Glaseinlegeböden

Bitte Türanschlag links (L), rechts (R) angeben!

Höhe	Breite	Tiefe	Artikel-Nr.		Aufteilung Höhe	PG 1	PG 2	PG 3
1720	300	170	HLT053017	L/R	700/300/720	1075	1105	1194
1720	300	330	HLT053033	L/R	700/300/720	1075	1105	1194

Mit Griff



Spiegel
für Hochschrankseiten
(Spiegel werden werkseitig montiert)

Nur kombinierbar mit Hochschränken mit 330mm und 430mm Tiefe!
Bitte Montageseite Links (L), Rechts (R) oder Beidseitig (L&R) angeben!

Höhe	Breite	Tiefe	Artikel-Nr.		Aufteilung Höhe	PG 1	PG 2	PG 3
1676	296	3	ZAS00129E		L/R	178		

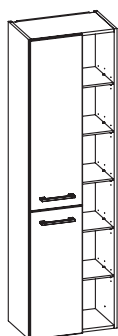

Hochschrankregal
offenes Regal mit Einlegeböden und Rückwand im Korpusdekor
2 Drehtüren, 4 Glaseinlegeböden, 1 fester Boden
Abb. zeigt links

Achtung: Der Türanschlag befindet sich immer auf der gegenüberliegenden Seite des offenen Regals!
Bitte Türanschlag links (L), rechts (R) angeben!

Neu

Höhe	Breite	Tiefe	Artikel-Nr.		Aufteilung Höhe	PG 1	PG 2	PG 3
1680	500	330	HCR075033		L/R	960/720	1200	1315

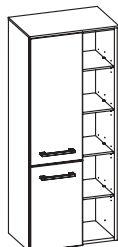

Midischrankregal
offenes Regal mit Einlegeböden und Rückwand im Korpusdekor
2 Drehtüren, 3 Glaseinlegeböden, 1 fester Boden
inkl. Abdeckplatte
Abb. zeigt links

Achtung: Der Türanschlag befindet sich immer auf der gegenüberliegenden Seite des offenen Regals!
Bitte Türanschlag links (L), rechts (R) angeben!

Neu

Höhe	Breite	Tiefe	Artikel-Nr.		Aufteilung Höhe	PG 1	PG 2	PG 3
1210	500	330	MCR565033		L/R	720/480	1070	1160

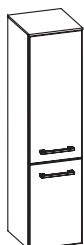

Midischrank
2 Drehtüren, 3 Glaseinlegeböden, inkl. Abdeckplatte

Bitte Türanschlag links (L), rechts (R) angeben!

Höhe	Breite	Tiefe	Artikel-Nr.		Aufteilung Höhe	PG 1	PG 2	PG 3
1210	300	170	MCT523017		L/R	720/480	622	710
1210	300	330	MCT523033		L/R	720/480	622	710
1210	300	430	MCT523043		L/R	720/480	622	710
1210	450	170	MCT524517		L/R	720/480	750	920
1210	450	330	MCT524533		L/R	720/480	750	920
1210	450	430	MCT524543		L/R	720/480	750	920

Mit Griff



Midischrank

4 Drehtüren, 3 Glaseinlegeböden, inkl. Abdeckplatte

Höhe	Breite	Tiefe	Artikel-Nr.	Aufteilung Höhe	PG 1	PG 2	PG 3
1210	600	170	MCT526017	720/480	968	1176	1258
1210	600	330	MCT526033	720/480	968	1176	1258
1210	600	430	MCT526043	720/480	968	1176	1258



Midischrank

1 Drehtür, 2 Auszüge, 2 Glaseinlegeböden, inkl. Abdeckplatte

Bitte Türanschlag links (L), rechts (R) angeben!

Höhe	Breite	Tiefe	Artikel-Nr.		Aufteilung Höhe	PG 1	PG 2	PG 3
1210	300	330	MCL513033	L/R	720/240/240	1140	1220	1306
1210	450	330	MCL514533	L/R	720/240/240	1288	1438	1538

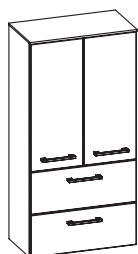

Midischrank

2 Drehtüren, 2 Auszüge, 2 Glaseinlegeböden, inkl. Abdeckplatte

Höhe	Breite	Tiefe	Artikel-Nr.	Aufteilung Höhe	PG 1	PG 2	PG 3
1210	600	330	MCL516033	720/240/240	1430	1624	1738

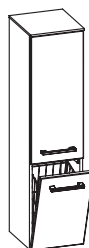

Midischrank

1 Drehtür, 2 Glaseinlegeböden, 1 Wäschekippe, inkl. Abdeckplatte

Bitte Türanschlag links (L), rechts (R) angeben!

Höhe	Breite	Tiefe	Artikel-Nr.		Aufteilung Höhe	PG 1	PG 2	PG 3
1210	300	330	MCW513033	L/R	720/480	662	764	818
1210	450	330	MCW514533	L/R	720/480	794	978	1046

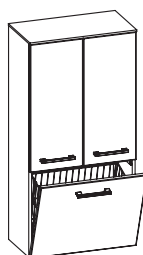

Midischrank

2 Drehtüren, 2 Glaseinlegeböden, 1 Wäschekippe, inkl. Abdeckplatte

Höhe	Breite	Tiefe	Artikel-Nr.	Aufteilung Höhe	PG 1	PG 2	PG 3
1210	600	330	MCW516033	720/480	910	1128	1206

Mit Griff

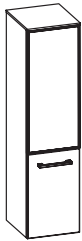

Vitrinen-Midischrank

inkl. Abdeckplatte, 1 Rauchglastür schwarz, 1 Drehtür, 3 Glaseinlegeböden
inkl. LED-Spot, inkl. Touchschalter

Sensorschalter (ZCS006E) optional bestellbar zur Steuerung von LEDplus
(Farbtemperaturwechsel)

Bitte Türanschlag links (L), rechts (R) angeben!

12V
120LM
2W
2700-6500K

Neu

Höhe	Breite	Tiefe	Artikel-Nr.		Aufteilung Höhe	PG 1	PG 2	PG 3
1190	300	330	MCV513033	L/R		1070	1105	1180
-			ZCS006E			115		



Vitrinen-Midischrank

inkl. Abdeckplatte, 1 Glastür getönt silber, 1 Drehtür, 3 Glaseinlegeböden
inkl. LED-Spot, inkl. Touchschalter

Sensorschalter (ZCS006E) optional bestellbar zur Steuerung von LEDplus
(Farbtemperaturwechsel)

Bitte Türanschlag links (L), rechts (R) angeben!

12V
120LM
2W
2700-6500K

Neu

Höhe	Breite	Tiefe	Artikel-Nr.		Aufteilung Höhe	PG 1	PG 2	PG 3
1190	300	330	MCV523033	L/R		1115	1150	1225
-			ZCS006E			115		



Vitrinen-Midischrank

inkl. Abdeckplatte, 2 Rauchglastüren schwarz, 2 Drehtüren, 3 Glaseinlegeböden
inkl. LED-Spot, inkl. Touchschalter

Sensorschalter (ZCS006E) optional bestellbar zur Steuerung von LEDplus
(Farbtemperaturwechsel)

Bitte Türanschlag links (L), rechts (R) angeben!

12V
240LM
4W
2700-6500K

Neu

Höhe	Breite	Tiefe	Artikel-Nr.		Aufteilung Höhe	PG 1	PG 2	PG 3
1190	600	330	MCV516033			1730	1800	1925
-			ZCS006E			115		



Vitrinen-Midischrank

inkl. Abdeckplatte, 2 Glastüren getönt silber, 2 Drehtüren, 3 Glaseinlegeböden
inkl. LED-Spot, inkl. Touchschalter

Sensorschalter (ZCS006E) optional bestellbar zur Steuerung von LEDplus
(Farbtemperaturwechsel)

Bitte Türanschlag links (L), rechts (R) angeben!

12V
240LM
4W
2700-6500K

Neu

Höhe	Breite	Tiefe	Artikel-Nr.		Aufteilung Höhe	PG 1	PG 2	PG 3
1190	600	330	MCV526033			1820	1890	2015
-			ZCS006E			115		

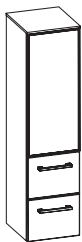

Vitrinen-Midischrank

inkl. Abdeckplatte, 1 Rauchglastür schwarz, 2 Auszüge, 2 Glaseinlegeböden
inkl. LED-Spot, inkl. Touchschalter

Sensorschalter (ZCS006E) optional bestellbar zur Steuerung von LEDplus
(Farbtemperaturwechsel)

Bitte Türanschlag links (L), rechts (R) angeben!

12V
120LM
2W
2700-6500K

Neu

Höhe	Breite	Tiefe	Artikel-Nr.		Aufteilung Höhe	PG 1	PG 2	PG 3
1190	300	330	MCV533033			1715	1740	1860
-			ZCS006E			115		

Mit Griff

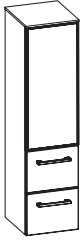

Vitrinen-Midischrank

inkl. Abdeckplatte, 1 Glastür getönt silber, 2 Auszüge, 2 Glaseinlegeböden
inkl. LED-Spot, inkl. Touchschalter

Sensorschalter (ZCS006E) optional bestellbar zur Steuerung von LEDplus
(Farbtemperaturwechsel)

Bitte Türanschlag links (L), rechts (R) angeben!

12V
120LM
2W
2700-6500K

Neu

Höhe	Breite	Tiefe	Artikel-Nr.	Aufteilung Höhe	PG 1	PG 2	PG 3
1190	300	330	MCV543033		1760	1785	1905
-	-	-	ZCS006E		115		



Vitrinen-Midischrank

inkl. Abdeckplatte, 2 Rauchglastüren schwarz, 2 Auszüge, 2 Glaseinlegeböden
inkl. LED-Spot, inkl. Touchschalter

Sensorschalter (ZCS006E) optional bestellbar zur Steuerung von LEDplus
(Farbtemperaturwechsel)

12V
240LM
4W
2700-6500K

Neu

Höhe	Breite	Tiefe	Artikel-Nr.	Aufteilung Höhe	PG 1	PG 2	PG 3
1190	600	330	MCV536033		2300	2370	2535
-	-	-	ZCS006E		115		

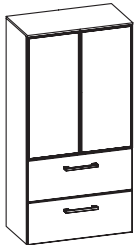

Vitrinen-Midischrank

inkl. Abdeckplatte, 2 Glastüren getönt silber, 2 Auszüge, 2 Glaseinlegeböden
inkl. LED-Spot, inkl. Touchschalter

Sensorschalter (ZCS006E) optional bestellbar zur Steuerung von LEDplus
(Farbtemperaturwechsel)

12V
240LM
4W
2700-6500K

Neu

Höhe	Breite	Tiefe	Artikel-Nr.	Aufteilung Höhe	PG 1	PG 2	PG 3
1190	600	330	MCV546033		2390	2460	2625
-	-	-	ZCS006E		115		

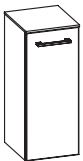

Unterschrank

1 Drehtür, 2 Glaseinlegeböden, inkl. Abdeckplatte

Bitte Türanschlag links (L), rechts (R) angeben!

Höhe	Breite	Tiefe	Artikel-Nr.	Aufteilung Breite	PG 1	PG 2	PG 3
730	300	170	UGT513017	L/R	424	490	524
730	300	330	UGT513033	L/R	424	490	524
730	300	430	UGT513043	L/R	424	490	524
730	450	170	UGT514517	L/R	496	602	644
730	450	330	UGT514533	L/R	496	602	644
730	450	430	UGT514543	L/R	496	602	644

Mit Griff



Unterschrank
2 Drehtüren, 2 Glaseinlegeböden, inkl. Abdeckplatte

Höhe	Breite	Tiefe	Artikel-Nr.	Aufteilung Breite	PG 1	PG 2	PG 3
730	600	170	UGT516017		610	740	792
730	600	330	UGT516033		610	740	792
730	600	430	UGT516043		610	740	792

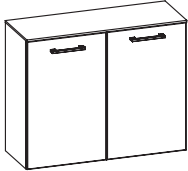

Unterschrank
2 Drehtüren, 4 Glaseinlegeböden, inkl. Abdeckplatte

Höhe	Breite	Tiefe	Artikel-Nr.	Aufteilung Breite	PG 1	PG 2	PG 3
730	900	170	UGT519017		890	1102	1180
730	900	330	UGT519033		890	1102	1180
730	900	430	UGT519043		890	1102	1180

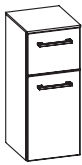

Unterschrank
1 Auszug, 1 Drehtür, 1 Glaseinlegeboden, inkl. Abdeckplatte

Bitte Türanschlag links (L), rechts (R) angeben!

Höhe	Breite	Tiefe	Artikel-Nr.	Aufteilung Höhe	PG 1	PG 2	PG 3
730	300	330	UGL513033	L/R 240/480	720	766	820
730	450	330	UGL514533	L/R 240/480	814	902	965



Unterschrank
1 Auszug, 2 Drehtüren, 1 Glaseinlegeboden, inkl. Abdeckplatte

Höhe	Breite	Tiefe	Artikel-Nr.	Aufteilung Höhe	PG 1	PG 2	PG 3
730	600	330	UGL516033	240/480	962	1070	1144



Unterschrank
3 Auszüge, inkl. Abdeckplatte

Höhe	Breite	Tiefe	Artikel-Nr.	Aufteilung Höhe	PG 1	PG 2	PG 3
730	300	330	UGL533033	240/240/240	1280	1308	1400
730	450	330	UGL534533	240/240/240	1400	1470	1572
730	600	330	UGL536033	240/240/240	1452	1554	1662
730	900	330	UGL539033	240/240/240	1578	1760	1884

Mit Griff



Hängeschrank
1 Drehtür, 2 Glaseinlegeböden

Bitte Türanschlag links (L), rechts (R) angeben!

Höhe	Breite	Tiefe	Artikel-Nr.		Aufteilung Breite	PG 1	PG 2	PG 3
700	300	145	OKT013014		L/R	360	420	450
700	300	170	OKT013017		L/R	360	420	450
700	300	330	OKT013033		L/R	360	420	450
700	450	145	OKT014514		L/R	414	514	550
700	450	170	OKT014517		L/R	414	514	550
700	450	330	OKT014533		L/R	414	514	550



Hängeschrank
2 Drehtüren, 2 Glaseinlegeböden

Höhe	Breite	Tiefe	Artikel-Nr.		Aufteilung Breite	PG 1	PG 2	PG 3
700	600	145	OKT016014			506	628	672
700	600	170	OKT016017			506	628	672
700	600	330	OKT016033			506	628	672

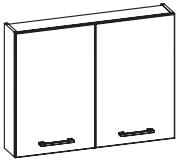

Hängeschrank
2 Drehtüren, 4 Glaseinlegeböden

Höhe	Breite	Tiefe	Artikel-Nr.		Aufteilung Breite	PG 1	PG 2	PG 3
700	900	145	OKT019014			688	888	950
700	900	170	OKT019017			688	888	950
700	900	330	OKT019033			688	888	950

Grifflos

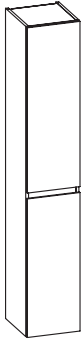

Hochschrank - Grifflos
2 Drehtüren, 4 Glaseinlegeböden

Bitte Türanschlag links (L), rechts (R) angeben!

Höhe	Breite	Tiefe	Artikel-Nr.		Aufteilung Höhe	PG 1	PG 2	PG 3
1740	300	170	HLT073017	L/R	930/780	924	1070	-
1740	300	330	HLT073033	L/R	930/780	924	1070	-
1740	300	430	HLT073043	L/R	930/780	924	1070	-
1740	450	170	HLT074517	L/R	930/780	1048	1280	-
1740	450	330	HLT074533	L/R	930/780	1048	1280	-
1740	450	430	HLT074543	L/R	930/780	1048	1280	-

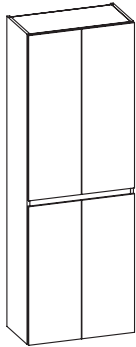

Hochschrank - Grifflos
4 Drehtüren, 4 Glaseinlegeböden

Höhe	Breite	Tiefe	Artikel-Nr.		Aufteilung Höhe	PG 1	PG 2	PG 3
1740	600	170	HLT076017		930/780	1490	1798	-
1740	600	330	HLT076033		930/780	1490	1798	-
1740	600	430	HLT076043		930/780	1490	1798	-

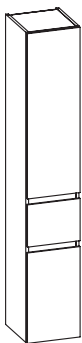

Hochschrank - Grifflos
2 Drehtüren, 1 Auszug, 3 Glaseinlegeböden

Bitte Türanschlag links (L), rechts (R) angeben!

Höhe	Breite	Tiefe	Artikel-Nr.		Aufteilung Höhe	PG 1	PG 2	PG 3
1740	300	330	HLL073033	L/R	930/240/510	1158	1304	-
1740	450	330	HLL074533	L/R	930/240/510	1270	1494	-

Grifflos

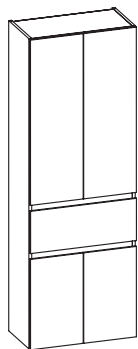

Hochschrank - Grifflos
4 Drehtüren, 1 Auszug, 3 Glaseinlegeböden

Höhe	Breite	Tiefe	Artikel-Nr.	Aufteilung Höhe	PG 1	PG 2	PG 3
1740	600	330	HLL076033	930/240/510	1682	1978	-

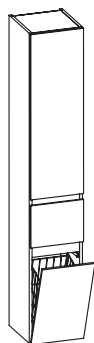

Hochschrank - Grifflos
1 Drehtür, 1 Auszug, 2 Glaseinlegeböden, 1 Wäscheschüssel

Bitte Türanschlag links (L), rechts (R) angeben!

Höhe	Breite	Tiefe	Artikel-Nr.	Breite	Aufteilung Höhe	PG 1	PG 2	PG 3
1740	300	330	HLW053033	L/R	930/240/510	1186	1332	-
1740	450	330	HLW054533	L/R	930/240/510	1285	1508	-

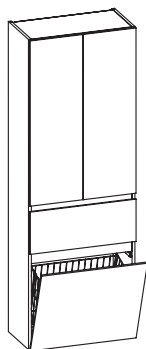

Hochschrank - Grifflos
2 Drehtüren, 1 Auszug, 2 Glaseinlegeböden, 1 Wäscheschüssel

Höhe	Breite	Tiefe	Artikel-Nr.	Aufteilung Höhe	PG 1	PG 2	PG 3
1740	600	330	HLW056033	930/240/510	1554	1850	-

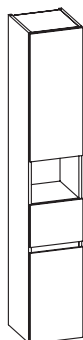

Hochschrank - Grifflos
2 Drehtüren, 1 offenes Fach, 1 Auszug, 3 Glaseinlegeböden

Bitte Türanschlag links (L), rechts (R) angeben!

Höhe	Breite	Tiefe	Artikel-Nr.	Breite	Aufteilung Höhe	PG 1	PG 2	PG 3
1740	300	330	HLN013033	L/R	720/250/240/510	1146	1274	-
1740	450	330	HLN014533	L/R	720/250/240/510	1245	1438	-

Grifflos

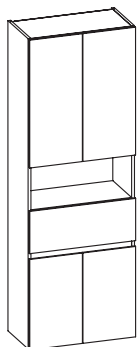

Hochschrank - Grifflos

4 Drehtüren, 1 offenes Fach, 1 Auszug, 3 Glaseinlegeböden

Höhe	Breite	Tiefe	Artikel-Nr.	Aufteilung Höhe	PG 1	PG 2	PG 3
1740	600	330	HLN016033	720/250/240/510	1668	1926	-

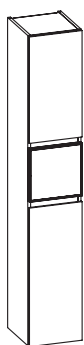

Vitrinen-Hochschrank Grifflos

2 Drehtüren
1 Glastür getönt silber
4 Glaseinlegeböden
inkl. LED-Spot
inkl. Touchschalter

12V
202LM
2,6W
2700-6500K

Sensorschalter (ZCS006E) optional bestellbar zur Steuerung von LEDplus (Farbtemperaturwechsel)

Bitte Türanschlag links (L), rechts (R) angeben!

Höhe	Breite	Tiefe	Artikel-Nr.	Aufteilung Höhe	PG 1	PG 2	PG 3
1740	300	170	HLT183017	L/R 780/300/600	1522	1710	-
1740	300	330	HLT183033	L/R 780/300/600	1522	1710	-
-	-	-	ZCS006E	-	115	-	-

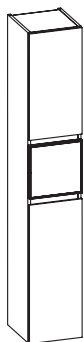

Vitrinen-Hochschrank Grifflos

2 Drehtüren
1 Rauchglastür schwarz
4 Glaseinlegeböden
inkl. LED-Spot
inkl. Touchschalter

12V
202LM
2,6W
2700-6500K

Sensorschalter (ZCS006E) optional bestellbar zur Steuerung von LEDplus (Farbtemperaturwechsel)

Bitte Türanschlag links (L), rechts (R) angeben!

Höhe	Breite	Tiefe	Artikel-Nr.	Aufteilung Höhe	PG 1	PG 2	PG 3
1740	300	170	HLT163017	L/R 780/300/600	1492	1680	-
1740	300	330	HLT163033	L/R 780/300/600	1492	1680	-
-	-	-	ZCS006E	-	115	-	-

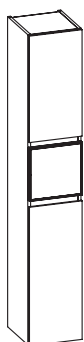

Vitrinen-Hochschrank Grifflos

2 Drehtüren
1 Glastür getönt silber
4 Glaseinlegeböden

Bitte Türanschlag links (L), rechts (R) angeben!

Höhe	Breite	Tiefe	Artikel-Nr.	Aufteilung Höhe	PG 1	PG 2	PG 3
1740	300	170	HLT193017	L/R 780/300/600	1352	1540	-
1740	300	330	HLT193033	L/R 780/300/600	1352	1540	-

Grifflos

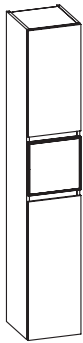

Vitrinen-Hochschrank Grifflos

2 Drehtüren
1 Rauchglastür schwarz
4 Glaseinlegeböden

Bitte Türanschlag links (L), rechts (R) angeben!

Höhe	Breite	Tiefe	Artikel-Nr.		Aufteilung Höhe	PG 1	PG 2	PG 3
1740	300	170	HLT173017	L/R	780/300/600	1322	1510	-
1740	300	330	HLT173033	L/R	780/300/600	1322	1510	-



Spiegel

für Hochschrankseiten
(Spiegel werden werkseitig montiert)

Nur kombinierbar mit Hochschränken mit 330mm und 430mm Tiefe!
Bitte Montageseite Links (L), Rechts (R) oder Beidseitig (L&R) angeben!

Höhe	Breite	Tiefe	Artikel-Nr.		Aufteilung Höhe	PG 1	PG 2	PG 3
1676	296	3	ZAS00129E	L/R		178		

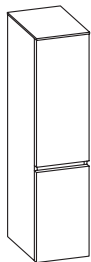

Midischrank - Grifflos

2 Drehtüren, 3 Glaseinlegeböden, inkl. Abdeckplatte

Bitte Türanschlag links (L), rechts (R) angeben!

Höhe	Breite	Tiefe	Artikel-Nr.		Aufteilung Höhe	PG 1	PG 2	PG 3
1270	300	170	MLT523017	L/R	720/510	835	947	-
1270	300	330	MLT523033	L/R	720/510	835	947	-
1270	300	430	MLT523043	L/R	720/510	835	947	-
1270	450	170	MLT524517	L/R	720/510	965	1132	-
1270	450	330	MLT524533	L/R	720/510	965	1132	-
1270	450	430	MLT524543	L/R	720/510	965	1132	-

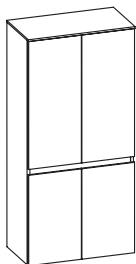

Midischrank - Grifflos

4 Drehtüren, 3 Glaseinlegeböden, inkl. 10 mm Abdeckplatte

Höhe	Breite	Tiefe	Artikel-Nr.		Aufteilung Höhe	PG 1	PG 2	PG 3
1270	600	170	MLT526017		720/510	1350	1572	-
1270	600	330	MLT526033		720/510	1350	1572	-
1270	600	430	MLT526043		720/510	1350	1572	-

Grifflos

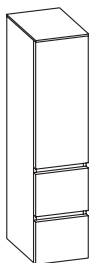

Midischrank - Grifflos

1 Drehtür, 2 Auszüge, 2 Glaseinlegeböden, inkl. Abdeckplatte

Bitte Türanschlag links (L), rechts (R) angeben!

Höhe	Breite	Tiefe	Artikel-Nr.		Aufteilung Höhe	PG 1	PG 2	PG 3
1270	300	330	MLL523033	L/R	720/240/240	1343	1449	-
1270	450	330	MLL524533	L/R	720/240/240	1426	1585	-

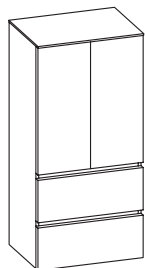

Midischrank - Grifflos

2 Drehtüren, 2 Auszüge, 2 Glaseinlegeböden, inkl. Abdeckplatte

Höhe	Breite	Tiefe	Artikel-Nr.		Aufteilung Höhe	PG 1	PG 2	PG 3
1270	600	330	MLL526033		720/240/240	1674	1885	-

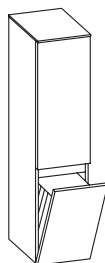

Midischrank - Grifflos

1 Drehtür, 2 Glaseinlegeböden, 1 Wäschekippe, inkl. Abdeckplatte

Bitte Türanschlag links (L), rechts (R) angeben!

Höhe	Breite	Tiefe	Artikel-Nr.		Aufteilung Höhe	PG 1	PG 2	PG 3
1270	300	330	MLW513033	L/R	780/510	853	963	-
1270	450	330	MLW514533	L/R	780/510	930	1098	-

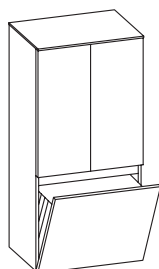

Midischrank - Grifflos

2 Drehtüren, 2 Glaseinlegeböden, 1 Wäschekippe, inkl. Abdeckplatte

Höhe	Breite	Tiefe	Artikel-Nr.		Aufteilung Höhe	PG 1	PG 2	PG 3
1270	600	330	MLW516033		780/510	1210	1434	-

Grifflos

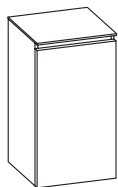

Unterschrank - Grifflos

1 Drehtür, 2 Glaseinlegeböden, inkl. Abdeckplatte

Bitte Türanschlag links (L), rechts (R) angeben!

Höhe	Breite	Tiefe	Artikel-Nr.	Aufteilung Breite	PG 1	PG 2	PG 3
820	300	170	ULT513017	L/R	595	663	-
820	300	330	ULT513033	L/R	595	663	-
820	300	430	ULT513043	L/R	595	663	-
820	450	170	ULT514517	L/R	655	762	-
820	450	330	ULT514533	L/R	655	762	-
820	450	430	ULT514543	L/R	655	762	-

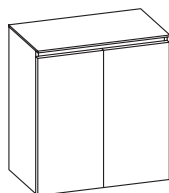

Unterschrank - Grifflos

2 Drehtüren, 2 Glaseinlegeböden, inkl. Abdeckplatte

Höhe	Breite	Tiefe	Artikel-Nr.	Aufteilung Breite	PG 1	PG 2	PG 3
820	600	170	ULT516017		870	1012	-
820	600	330	ULT516033		870	1012	-
820	600	430	ULT516043		870	1012	-

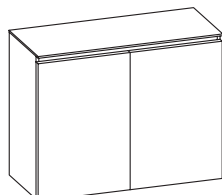

Unterschrank - Grifflos

2 Drehtüren, 4 Glaseinlegeböden, inkl. Abdeckplatte

Höhe	Breite	Tiefe	Artikel-Nr.	Aufteilung Breite	PG 1	PG 2	PG 3
820	900	170	ULT519017		1255	1465	-
820	900	330	ULT519033		1255	1465	-
820	900	430	ULT519043		1255	1465	-

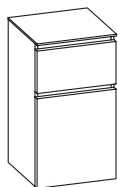

Unterschrank - Grifflos

1 Auszug, 1 Drehtür, 1 Glaseinlegeboden, inkl. Abdeckplatte

Bitte Türanschlag links (L), rechts (R) angeben!

Höhe	Breite	Tiefe	Artikel-Nr.	Aufteilung Höhe	PG 1	PG 2	PG 3
820	300	330	ULL523033	L/R 240/510	935	1000	-
820	450	330	ULL524533	L/R 240/510	995	1088	-

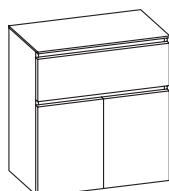

Unterschrank - Grifflos

1 Auszug, 2 Drehtüren, 1 Glaseinlegeboden, inkl. Abdeckplatte

Höhe	Breite	Tiefe	Artikel-Nr.	Aufteilung Höhe	PG 1	PG 2	PG 3
820	600	330	ULL526033	240/510	1198	1336	-

Grifflos

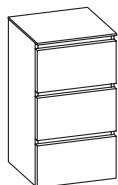

Unterschrank - Grifflos
3 Auszüge, inkl. Abdeckplatte

Höhe	Breite	Tiefe	Artikel-Nr.		Aufteilung Höhe	PG 1	PG 2	PG 3
820	300	330	ULL563033		240/240/240	1455	1513	-
820	450	330	ULL564533		240/240/240	1525	1620	-
820	600	330	ULL566033		240/240/240	1615	1742	-
820	900	330	ULL569033		240/240/240	1757	1947	-



Hängeschrank - Grifflos
1 Drehtür, 2 Glaseinlegeböden

Bitte Türanschlag links (L), rechts (R) angeben!

Höhe	Breite	Tiefe	Artikel-Nr.		Aufteilung Breite	PG 1	PG 2	PG 3
700	300	145	OKT023014	L/R		440	502	-
700	300	170	OKT023017	L/R		440	502	-
700	300	330	OKT023033	L/R		440	502	-
700	450	145	OKT024514	L/R		486	580	-
700	450	170	OKT024517	L/R		486	580	-
700	450	330	OKT024533	L/R		486	580	-

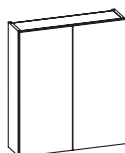

Hängeschrank - Grifflos
2 Drehtüren, 2 Glaseinlegeböden

Höhe	Breite	Tiefe	Artikel-Nr.		Aufteilung Breite	PG 1	PG 2	PG 3
700	600	145	OKT026014			654	778	-
700	600	170	OKT026017			654	778	-
700	600	330	OKT026033			654	778	-

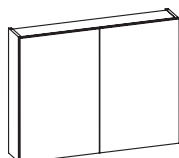

Hängeschrank - Grifflos
2 Drehtüren, 4 Glaseinlegeböden

Höhe	Breite	Tiefe	Artikel-Nr.		Aufteilung Breite	PG 1	PG 2	PG 3
700	900	145	OKT029014			870	1062	-
700	900	170	OKT029017			870	1062	-
700	900	330	OKT029033			870	1062	-

UNIVERSELLE EINZELMÖBEL

MADE IN GERMANY



UNIVERSELLE EINZELMÖBEL

Front und Korpus frei kombinierbar
Griff: Siehe Detailbeschreibung

Frontdekore PG 1

Melaminplatte mit ABS-Kante



206
Schneeweiß
Glanz

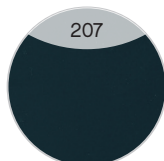

207
Anthrazit
Seidenglanz



479
Graphit Struktur
quer Nachbildung



615
Castello Eiche
quer Nachbildung



618
Sanremo
Eiche Terra quer
Nachbildung



624
Riviera Eiche quer
Nachbildung



625
Eiche Weiß quer
Nachbildung



626
Eiche Ribbeck
quer Nachbildung

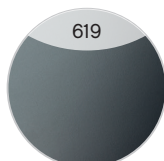

619
Stahlgrau



622
Sangallo Grau
quer



FEEL
nature
629
Polar Pinie quer
Nachbildung



FEEL
nature
630
Boreas Pinie quer
Nachbildung



650
Oxid Hellgrau
quer

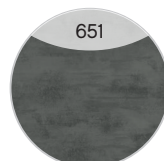

651
Oxid Dunkelgrau
quer



Neu
631
Tropea Eiche quer
Nachbildung



Neu
6632
Linea Eiche Hell
aufrecht Nachbil-
dung*



Neu
6633
Linea Eiche
Dunkel aufrecht
Nachbildung*

* Dekorverlauf aufrecht mit Rillenoptik

Frontdekore PG 1

Melaminplatte mit Synchronpore und ABS-Kante



FEEL
nature
628
Halifax Eiche quer
Nachbildung mit
Synchronpore

Frontdekore PG 1

MDF mit Lacklaminat/lackierte PET-Folie/UV-Lack-Beschichtung



Weiß Hochglanz Select



Weiß Matt Select

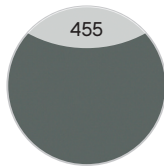

Quarzgrau Hochglanz Select

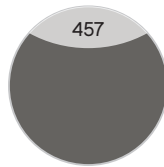

Quarzgrau Matt Select

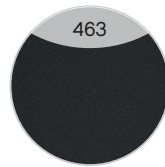

Schwarz Matt Select

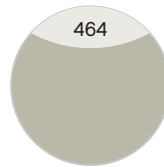

Kaschmir Matt Select

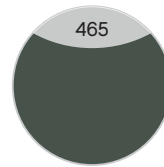

Schilfgrün Matt Select

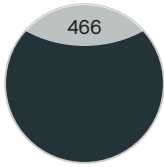

Baltic Blau Matt Select

UNIVERSELLE EINZELMÖBEL

Korpusdekore



25
Weiß Glanz

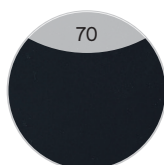

70
Anthrazit
Seidenglanz



179
Schwarz Matt
Touch



401
Graphit Struktur
quer Nachbildung



426
Castello Eiche
quer Nachbildung



428
Sanremo
Eiche Terra quer
Nachbildung



438
Riviera Eiche quer
Nachbildung



440
Eiche Weiß quer
Nachbildung



444
Eiche Ribbeck
quer Nachbildung

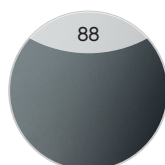

88
Stahlgrau



432
Sangallo Grau
quer



FEEL
nature
450
Halifax Eiche quer
Nachbildung mit
Synchronpore



FEEL
nature
452
Polar Pinie quer
Nachbildung



FEEL
nature
458
Boreas Pinie quer
Nachbildung



721
Oxid Hellgrau
quer



723
Oxid Dunkelgrau
quer

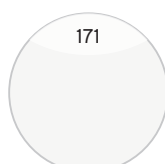

171
Weiß Matt Touch

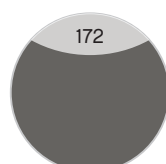

172
Quarzgrau Hoch-
glanz Touch

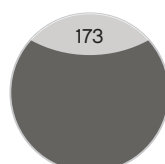

173
Quarzgrau Matt
Touch

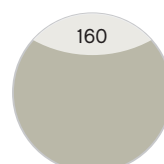

160
Kaschmir Matt
Touch

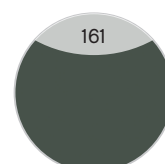

161
Schilfgrün Matt
Touch

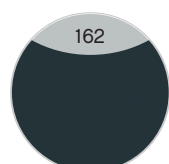

162
Baltic Blau Matt
Touch



468
Tropea Eiche quer
Nachbildung

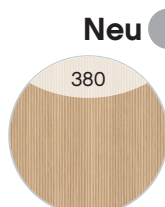

380
Linea Eiche Hell
aufrecht Nachbil-
dung*



382
Linea Eiche
Dunkel aufrecht
Nachbildung*

Neu

Neu

Neu

* Dekorverlauf aufrecht mit Rillenoptik

Akzentfarben für ausgewählte Wandregale

(Rückwand und Kantenfarbe)

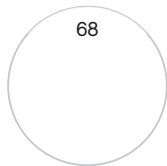

68
Schneeweiß
Glanz



171
Weiß Matt
Touch

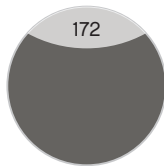

172
Quarzgrau Hoch-
glanz Touch

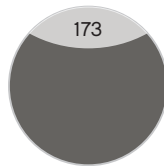

173
Quarzgrau Matt
Touch

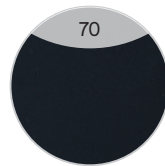

70
Anthrazit
Seidenglanz

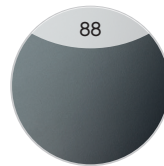

88
Stahlgrau

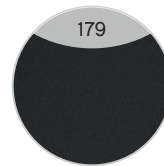

179
Schwarz Matt
Touch



401
Graphit Struktur
quer Nachbildung



426
Castello Eiche
quer Nachbildung



438
Riviera Eiche quer
Nachbildung



428
Sanremo
Eiche Terra quer
Nachbildung



432
Sangallo Grau
quer



440
Eiche Weiß quer
Nachbildung



444
Eiche Ribbeck
quer Nachbildung



FEEL
nature
450
Halifax Eiche quer
Nachbildung mit
Synchronpore



FEEL
nature
452
Polar Pinie quer
Nachbildung



FEEL
nature
Neu
458
Boreas Pinie quer
Nachbildung



721
Oxid Hellgrau
quer



723
Oxid Dunkelgrau
quer

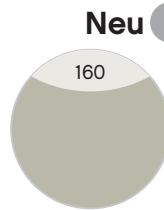

Neu
160
Kaschmir Matt
Touch

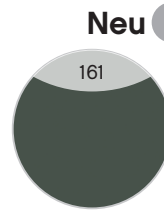

Neu
161
Schilfgrün Matt
Touch

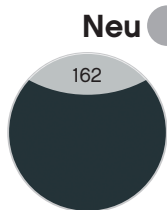

Neu
162
Baltic Blau Matt
Touch



Neu
468
Tropea Eiche quer
Nachbildung

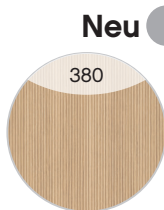

Neu
380
Linea Eiche Hell
aufrecht Nachbil-
dung*



Neu
382
Linea Eiche
Dunkel aufrecht
Nachbildung*

* Dekorverlauf aufrecht mit Rillenoptik

UNIVERSELLE EINZELMÖBEL

Griffe



Griff Nr. 859
Chrom Glanz



Griff Nr. 849
Schwarz Matt

Produktfotos





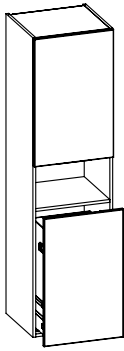

Wäschehochschrank

1 Drehtür, 2 Glaseinlegeböden, 1 Auszug, inkl. Wäschesack
(H550 x B330 x T330 mm)

Bitte Türanschlag links (L), rechts (R) angeben!

Höhe	Breite	Tiefe	Artikel-Nr.		Aufteilung Höhe	PG 1	PG 2	PG 3
1680	450	430	EM-HSW45-07	L/R	720/240/720	1168		

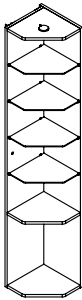

Anschlussregal

inkl. LED-Beleuchtung, inkl. Trafo und Schalter
4 Glaseinlegeböden

Sensorschalter (ZCS005E) optional bestellbar zur Steuerung von LEDplus
(Farbtemperaturwechsel bei Spiegelschränken)

Achtung! Separater Stromanschluss erforderlich!
Bitte Variante links (L), rechts (R) angeben

12V
202LM
2W
2700-6400K

Höhe	Breite	Tiefe	Artikel-Nr.		Aufteilung Höhe	PG 1	PG 2	PG 3
1680	290	307	EM-AR01	L/R		1260		
-	-	-	ZCS006E			115		

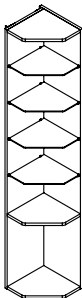

Anschlussregal

4 Glaseinlegeböden

Bitte Variante links (L), rechts (R) angeben

Höhe	Breite	Tiefe	Artikel-Nr.		Aufteilung Höhe	PG 1	PG 2	PG 3
1680	290	307	EM-AR02	L/R		912		

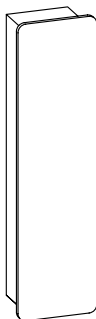

Hochschrank

1 Drehtür, verspiegelt, 4 Glaseinlegeböden

Bitte Türanschlag links (L), rechts (R) angeben!

Höhe	Breite	Tiefe	Artikel-Nr.		Aufteilung Höhe	PG 1	PG 2	PG 3
1680	450	205	ZES014520			908		

UNIVERSELLE EINZELMÖBEL

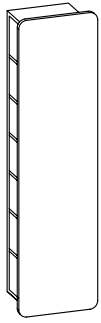

Spiegelregal
Spiegel mit 7 Regalfächern
Korpshöhe: 1580 mm

Höhe	Breite	Tiefe	Artikel-Nr.	Aufteilung Höhe	PG 1	PG 2	PG 3
1680	450	205	EM-SPR 01		745		

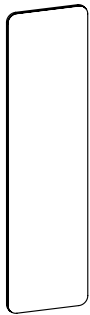

Spiegel
auf Trägerplatte

Bitte Dekor angeben!
Achtung: Nicht mit Aufsatzleuchten kombinierbar!

Neu

Höhe	Breite	Tiefe	Artikel-Nr.	Aufteilung Höhe	PG 1	PG 2	PG 3
1680	450	32	FENNI0545		565		

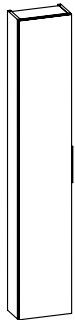

Hochschrank
1 Drehtür, verspiegelt, 4 Glaseinlegeböden

Bitte Türanschlag links (L), rechts (R) angeben!

Höhe	Breite	Tiefe	Artikel-Nr.	Aufteilung Höhe	PG 1	PG 2	PG 3
1680	300	170	EM-HS30-06-170	L/R	628		
1680	300	330	EM-HS30-06-330	L/R	628		
1680	300	430	EM-HS30-06-430	L/R	628		

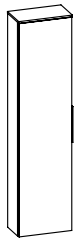

Midischrank
1 Drehtür, verspiegelt, 3 Glaseinlegeböden, inkl. Abdeckplatte

Bitte Türanschlag links (L), rechts (R) angeben!

Höhe	Breite	Tiefe	Artikel-Nr.	Aufteilung Höhe	PG 1	PG 2	PG 3
1210	300	170	EM-MS30-06-170	L/R	538		
1210	300	330	EM-MS30-06-330	L/R	538		
1210	300	430	EM-MS30-06-430	L/R	538		

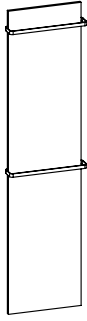

Wandpaneel mit Handtuchhalter

2 Handtuchhalter
Alu Matt

Position der Handtuchhalter:
Oberer Handtuchhalter 100mm unter der Oberkante des Wandpaneels.
Unterer Handtuchhalter mittig zwischen der Unterkante des Wandpaneels und des oberen Handtuchhalters.

Neu

Bitte Höhe angeben!

Höhe	Breite	Tiefe	Artikel-Nr.	Aufteilung Höhe	PG 1	PG 2	PG 3
1600-2000:	430	95	ZEP01A43V-___		352		
1600-2000:	580	95	ZEP01A58V-___		394		

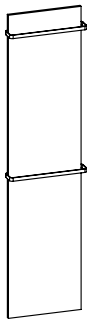

Wandpaneel mit Handtuchhalter

2 Handtuchhalter
Schwarz Matt

Position der Handtuchhalter:
Oberer Handtuchhalter 100mm unter der Oberkante des Wandpaneels.
Unterer Handtuchhalter mittig zwischen der Unterkante des Wandpaneels und des oberen Handtuchhalters.

Neu

Bitte Höhe angeben!

Höhe	Breite	Tiefe	Artikel-Nr.	Aufteilung Höhe	PG 1	PG 2	PG 3
1600-2000:	430	95	ZEP01S43V-___		352		
1600-2000:	580	95	ZEP01S58V-___		394		

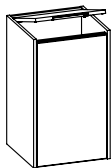

Unterschrank

1 Drehtür, 1 Wäscheklappe, inkl. Wäschesack
(H550 x B330 x T330 mm)

Bitte Türanschlag links (L), rechts (R) angeben!
Bitte Griffvariante Schwarz Matt oder Chrom Glanz angeben!

Höhe	Breite	Tiefe	Artikel-Nr.	Aufteilung Höhe	PG 1	PG 2	PG 3
720	432	410	EM-HBW43-02	L/R	934		

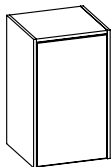

Unterschrank

1 Drehtür, 2 Glaseinlegeböden

Bitte Türanschlag links (L), rechts (R) angeben!

Höhe	Breite	Tiefe	Artikel-Nr.	Aufteilung Höhe	PG 1	PG 2	PG 3
720	432	410	EM-HB43-01	L/R	488		

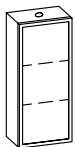

Vitrinen-Hängeschränk

1 Rauchglastür schwarz, 2 Glaseinlegeböden
inkl. LED-Spot, inkl. Touchschalter

Sensorschalter (ZCS006E) optional bestellbar zur Steuerung von LEDplus
(Farbtemperaturwechsel)

12V
202LM
2,6W
2700-6500K

Bitte Türanschlag links (L), rechts (R) angeben!

Höhe	Breite	Tiefe	Artikel-Nr.	Aufteilung Höhe	PG 1	PG 2	PG 3
703	300	160	OKT073016	L/R	695		
703	300	170	OKT073017	L/R	695		
-	-	-	ZCS006E		115		

UNIVERSELLE EINZELMÖBEL

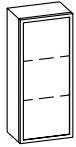

Vitrinen-Hängeschrank
1 Rauchglastür schwarz, 2 Glaseinlegeböden

Bitte Türanschlag links (L), rechts (R) angeben!

Höhe	Breite	Tiefe	Artikel-Nr.		Aufteilung Höhe	PG 1	PG 2	PG 3
703	300	160	OKT093016	L/R		525		
703	300	170	OKT093017	L/R		525		

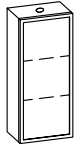

Vitrinen-Hängeschrank
1 Glastür getönt silber
2 Glaseinlegeböden
inkl. LED-Spot, inkl. Touchschalter

12V
202LM
2,6W
2700-6500K

Sensorschalter (ZCS006E) optional bestellbar zur Steuerung von LEDplus (Farbtemperaturwechsel)

Bitte Türanschlag links (L), rechts (R) angeben!

Höhe	Breite	Tiefe	Artikel-Nr.		Aufteilung Höhe	PG 1	PG 2	PG 3
703	300	160	OKT113016	L/R		800		
703	300	170	OKT113017	L/R		800		
-			ZCS006E			115		

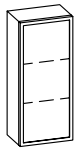

Vitrinen-Hängeschrank
1 Glastür getönt silber
2 Glaseinlegeböden

Bitte Türanschlag links (L), rechts (R) angeben!

Höhe	Breite	Tiefe	Artikel-Nr.		Aufteilung Höhe	PG 1	PG 2	PG 3
703	300	160	OKT123016	L/R		630		
703	300	170	OKT123017	L/R		630		



Wandregal
1 Ablagefach

Höhe	Breite	Tiefe	Artikel-Nr.		Aufteilung Höhe	PG 1	PG 2	PG 3
126	450	150	AFF614515			250		
126	600	150	AFF616015			260		
126	900	150	AFF619015			275		



Wandregal mit Handtuchhalter
1 Ablagefach
1 Handtuchhalter, Alu Matt

Höhe	Breite	Tiefe	Artikel-Nr.		Aufteilung Höhe	PG 1	PG 2	PG 3
210	450	150	ZER07A4515			328		
210	600	150	ZER07A6015			342		

Neu



Wandregal mit Handtuchhalter
 1 Ablagefach
 1 Handtuchhalter, Schwarz Matt

Neu

Höhe	Breite	Tiefe	Artikel-Nr.	Aufteilung Höhe	PG 1	PG 2	PG 3
210	450	150	ZER07S4515		328		
210	600	150	ZER07S6015		342		



Wandregal
 1 Fach
 Akzentfarbe wählbar
 Waagrecht und Senkrecht montierbar

Höhe	Breite	Tiefe	Artikel-Nr.	Aufteilung Höhe	PG 1	PG 2	PG 3
300	200	170	EM-WR20-03-3017		246		
300	200	330	EM-WR20-03-3033		246		

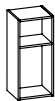

Wandregal
 2 Fächer
 Akzentfarbe wählbar
 Waagrecht und Senkrecht montierbar

Höhe	Breite	Tiefe	Artikel-Nr.	Aufteilung Höhe	PG 1	PG 2	PG 3
450	200	170	EM-WR20-03-4517		278		
450	200	330	EM-WR20-03-4533		278		

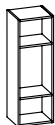

Wandregal
 3 Fächer
 Akzentfarbe wählbar
 Waagrecht und Senkrecht montierbar

Höhe	Breite	Tiefe	Artikel-Nr.	Aufteilung Höhe	PG 1	PG 2	PG 3
600	200	170	EM-WR20-03-6017		365		
600	200	330	EM-WR20-03-6033		365		

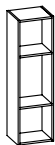

Wandregal
 3 Fächer
 Akzentfarbe wählbar
 Waagrecht und Senkrecht montierbar

Höhe	Breite	Tiefe	Artikel-Nr.	Aufteilung Höhe	PG 1	PG 2	PG 3
700	200	170	EM-WR20-03-7017		375		
700	200	330	EM-WR20-03-7033		375		

UNIVERSELLE EINZELMÖBEL

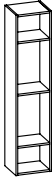

Wandregal
4 Fächer
Akzentfarbe wählbar
Waagrecht und Senkrecht montierbar

Höhe	Breite	Tiefe	Artikel-Nr.	Aufteilung Höhe	PG 1	PG 2	PG 3
900	200	170	EM-WR20-03-9017		430		
900	200	330	EM-WR20-03-9033		430		



Wandregal
3 Fächer
Akzentfarbe wählbar
Waagrecht und Senkrecht montierbar

Höhe	Breite	Tiefe	Artikel-Nr.	Aufteilung Höhe	PG 1	PG 2	PG 3
700	300	170	EM-WR70-03-3017		410		
700	300	330	EM-WR70-03-3033		410		
700	450	170	EM-WR70-03-4517		440		
700	450	330	EM-WR70-03-4533		440		



Wandregal
4 Fächer
Akzentfarbe wählbar
Waagrecht und Senkrecht montierbar

Höhe	Breite	Tiefe	Artikel-Nr.	Aufteilung Höhe	PG 1	PG 2	PG 3
900	300	170	EM-WR90-03-3017		455		
900	300	330	EM-WR90-03-3033		455		
900	450	170	EM-WR90-03-4517		495		
900	450	330	EM-WR90-03-4533		495		



Wandregal mit Tür oben
1 Drehtür, 3 offene Fächer
Abb. zeigt links

Bitte Türanschlag links (L), rechts (R) angeben!

Höhe	Breite	Tiefe	Artikel-Nr.	Aufteilung Höhe	PG 1	PG 2	PG 3
450	450	200	EM-WRT01	L/R	475		



Wandregal mit Tür unten
1 Drehtür, 3 offene Fächer
Abb. zeigt links

Bitte Türanschlag links (L), rechts (R) angeben!

Höhe	Breite	Tiefe	Artikel-Nr.	Aufteilung Höhe	PG 1	PG 2	PG 3
450	450	200	EM-WRT02	L/R	475		



Rollhocker
mit Ablage und Sitzkissen
Sitzkissen wahlweise in weiß (w) oder schwarz (s)

Höhe	Breite	Tiefe	Artikel-Nr.	Aufteilung Höhe	PG 1	PG 2	PG 3
480	352	330	EM-RH01-S		638		
480	352	330	EM-RH01-W		638		

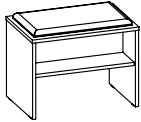

Sitzbank
mit Ablage und Sitzkissen
Sitzkissen wahlweise in weiß (w) oder schwarz (s)

Höhe	Breite	Tiefe	Artikel-Nr.	Aufteilung Höhe	PG 1	PG 2	PG 3
480	600	400	EM-SB01-S		545		
480	600	400	EM-SB01-W		545		

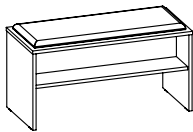

Sitzbank
mit Ablage und Sitzkissen
Sitzkissen wahlweise in weiß (w) oder schwarz (s)

Höhe	Breite	Tiefe	Artikel-Nr.	Aufteilung Höhe	PG 1	PG 2	PG 3
480	900	400	EM-SB02-S		595		
480	900	400	EM-SB02-W		595		

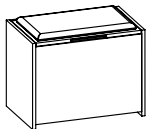

Sitztruhe
mit Verstaumöglichkeit
Sitzkissen wahlweise in weiß (w) oder schwarz (s)

Bitte Griffvariante Schwarz Matt oder Chrom Glanz angeben!

Höhe	Breite	Tiefe	Artikel-Nr.	Aufteilung Höhe	PG 1	PG 2	PG 3
480	642	400	EM-TR01-S		1050		
480	642	400	EM-TR01-W		1050		

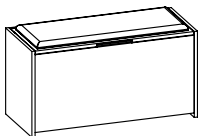

Sitztruhe
mit Verstaumöglichkeit
Sitzkissen wahlweise in weiß (w) oder schwarz (s)

Bitte Griffvariante Schwarz Matt oder Chrom Glanz angeben!

Höhe	Breite	Tiefe	Artikel-Nr.	Aufteilung Höhe	PG 1	PG 2	PG 3
480	942	400	EM-TR02-S		1136		
480	942	400	EM-TR02-W		1136		

UNIVERSELLE EINZELMÖBEL

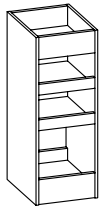

Kosmetikwagen
auf Rollen, 4 Ablagefächer, offen, oberes Fach mit Gummimatte

Höhe	Breite	Tiefe	Artikel-Nr.	Aufteilung	Höhe	PG 1	PG 2	PG 3
950	350	350	EM-KW01			598		



**Ablageboard
mit Innenrundung
18 mm Stärke**
mit verdeckter Befestigung
passend zu Spiegeln bis 45mm Tiefe
Abb. zeigt rechts

Bitte Dekor angeben! Siehe Frontdekore!
Bitte die Position des Ablageboards links (L), rechts (R) angeben!

Neu

Höhe	Breite	Tiefe	Artikel-Nr.	Aufteilung	Höhe	PG 1	PG 2	PG 3
18	450	170	ZER034517	L/R		180		
18	600	170	ZER036017	L/R		190		



Handtuchhaken auf der Trägerplatte
2 Stück, Edelstahloptik

Bitte Dekor angeben! Siehe Korpusdekore!

Neu

Höhe	Breite	Tiefe	Artikel-Nr.	Aufteilung	Höhe	PG 1	PG 2	PG 3
126	300	50	ZER05E3016			185		



Handtuchhaken auf der Trägerplatte
3 Stück, Edelstahloptik

Bitte Dekor angeben! Siehe Korpusdekore!

Neu

Höhe	Breite	Tiefe	Artikel-Nr.	Aufteilung	Höhe	PG 1	PG 2	PG 3
126	450	50	ZER05E4516			230		



Handtuchhaken auf der Trägerplatte
2 Stück, Schwarz Matt

Bitte Dekor angeben! Siehe Korpusdekore!

Neu

Höhe	Breite	Tiefe	Artikel-Nr.	Aufteilung	Höhe	PG 1	PG 2	PG 3
126	300	50	ZER05S3016			185		

BELEUCHTUNG

MADE IN GERMANY



Aufsatzleuchten LEDplus fähig

Alle Aufsatzleuchten mit Zusatz **EB-...** oder **...E** sind optional für Pelipal-Spiegelschränke oder -Spiegel vorbereitet, werden am vorhandenen Strommodul angeschlossen und sind nicht separat bestellbar. Die Artikel ohne diesen Zusatz beinhalten zusätzlich einen passenden Trafo und sind daher auch separat bestellbar. Bitte bei der Bestellung beachten! Nachfolgend zwei Bestellbeispiele:

Artikel-Nr. **EB-LS-AG-400F** ohne Trafo
Artikel-Nr. **ZALBCF60E** ohne Trafo

Artikel-Nr. **LS-AG-400F** inkl. Trafo
Artikel-Nr. **ZALBCF60** inkl. Trafo

Leuchtmittel teilweise nicht austauschbar, alle Leuchten / elektrischen Komponenten dürfen nur in Kombination mit Produkten des Kataloges betrieben werden.

Chromglanz

EB-LS-AF-600F



Chromglanz

EB-LS-AF-900F



Chromglanz

EB-LS-AG-400F



Chromglanz

EB-LS-AG-600F



Chromglanz

EB-LS-AG-900F



Aufsatzleuchten LEDplus fähig

Chromglanz EB-LS-AM-400F



Chromglanz EB-LS-AM-600F



Chromglanz EB-LS-AM-900F



Chromglanz EB-LS-AM-1100F



Silber gebürstet EB-LS-AQ-600F



Silber gebürstet EB-LS-AQ-900F



Aufsatzleuchten LEDplus fähig

Aluminium Matt

ZALAU40E



Aluminium Matt

ZALAU60E



Aluminium Matt

ZALAU90E



Schwarz Matt

ZALAWF40E



Schwarz Matt

ZALAWF60E



Schwarz Matt

ZALAWF90E



Aufsatzleuchten LEDplus fähig

Chromglanz ZALAZF40E



Chromglanz ZALAZF60E



Chromglanz ZALAZF90E



Chromglanz ZALBBF60E



Chromglanz ZALBBF90E



Chromglanz ZALBBF11E



Aufsatzleuchten LEDplus fähig

Schwarz Matt

ZALBCF60E



Schwarz Matt

ZALBCF90E



Schwarz Matt

ZALBCF11E



Chromglanz

ZAKAYV18E



variable Breite

Übersicht Holzkränze für SPS mit LEDplus fähiger Beleuchtung

Chromglanz

ZKB06VC18E



variable Breiten, fixes Lichtprofil
Dekor entspricht SPS

Schwarz Matt

ZKB01VS79E



variable Breiten, 2 Strahler
Dekor entspricht SPS

Schwarz Matt

ZKB02VS11E



variable Breiten, 3 Strahler
Dekor entspricht SPS

Schwarz Matt

ZKB03VS14E



variable Breiten, 4 Strahler
Dekor entspricht SPS

Schwarz Matt

ZKB04VS18E



variable Breiten, 5 Strahler
Dekor entspricht SPS

Übersicht Holzkränze für SPS mit LEDplus fähiger Beleuchtung

Chromglanz

ZKB01VC79E



variable Breiten, 2 Strahler
Dekor entspricht SPS

Chromglanz

ZKB02VC11E



variable Breiten, 3 Strahler
Dekor entspricht SPS

Chromglanz

ZKB03VC14E



variable Breiten, 4 Strahler
Dekor entspricht SPS

Chromglanz

ZKB04VC18E



variable Breiten, 5 Strahler
Dekor entspricht SPS

Aufsatzleuchten LEDplus fähig

Aufsatzleuchte LEDplus-fähig

Chrom Glanz
für: Spiegelschrank inkl. Schalter/Steckdose
oder Spiegel inkl. Schalter/LED Trafo
EB-... oder **...E** = Einbauartikel ohne Trafo



Sensorschalter (ZCS005E) optional bestellbar zur Steuerung von LEDplus
(Farbtemperaturwechsel bei Spiegelschränken)
Sensorschalter (ZCS006E) optional bestellbar zur Steuerung von LEDplus
(Farbtemperaturwechsel bei Spiegeln)

Höhe	Breite	Tiefe	Artikel-Nr.	Aufteilung	Breite	Volt	Watt	Lumen	Kelvin	PG 1	PG 2	PG 3
55	600	90	EB-LS-AF-600F			12V	7,4W	809-878LM	3000-6200K	264		
55	600	90	LS-AF-600F			12V	7,4W	809-878LM	3000-6200K	374		
			ZCS005E							115		
			ZCS006E							115		

Aufsatzleuchte LEDplus-fähig

Chrom Glanz
für: Spiegelschrank inkl. Schalter/Steckdose
oder Spiegel inkl. Schalter/LED Trafo
EB-... oder **...E** = Einbauartikel ohne Trafo



Sensorschalter (ZCS005E) optional bestellbar zur Steuerung von LEDplus
(Farbtemperaturwechsel bei Spiegelschränken)
Sensorschalter (ZCS006E) optional bestellbar zur Steuerung von LEDplus
(Farbtemperaturwechsel bei Spiegeln)

Höhe	Breite	Tiefe	Artikel-Nr.	Aufteilung	Breite	Volt	Watt	Lumen	Kelvin	PG 1	PG 2	PG 3
55	900	90	EB-LS-AF-900F			12V	10,4W	1124-1224LM	3000-6200K	298		
55	900	90	LS-AF-900F			12V	10,4W	1124-1224LM	3000-6200K	408		
			ZCS005E							115		
			ZCS006E							115		

Aufsatzleuchte LEDplus-fähig

Chrom Glanz
für: Spiegelschrank inkl. Schalter/Steckdose
oder Spiegel inkl. Schalter/LED Trafo
EB-... oder **...E** = Einbauartikel ohne Trafo



Sensorschalter (ZCS005E) optional bestellbar zur Steuerung von LEDplus
(Farbtemperaturwechsel bei Spiegelschränken)
Sensorschalter (ZCS006E) optional bestellbar zur Steuerung von LEDplus
(Farbtemperaturwechsel bei Spiegeln)

Höhe	Breite	Tiefe	Artikel-Nr.	Aufteilung	Breite	Volt	Watt	Lumen	Kelvin	PG 1	PG 2	PG 3
45	400	100	EB-LS-AG-400F			12V	3,6W	400-403LM	2900-6400K	298		
45	600	100	EB-LS-AG-600F			12V	5,4W	600-618LM	2900-6400K	320		
45	900	100	EB-LS-AG-900F			12V	8,1W	900-940LM	2900-6400K	360		
45	400	100	LS-AG-400F			12V	3,6W	400-403LM	2900-6400K	408		
45	600	100	LS-AG-600F			12V	5,4W	600-618LM	2900-6400K	430		
45	900	100	LS-AG-900F			12V	8,1W	900-940LM	2900-6400K	470		
			ZCS005E							115		
			ZCS006E							115		

Aufsatzleuchte LEDplus-fähig

Chrom Glanz
für: Spiegelschrank inkl. Schalter/Steckdose
oder Spiegel inkl. Schalter/LED Trafo
EB-... oder **...E** = Einbauartikel ohne Trafo



Sensorschalter (ZCS005E) optional bestellbar zur Steuerung von LEDplus
(Farbtemperaturwechsel bei Spiegelschränken)
Sensorschalter (ZCS006E) optional bestellbar zur Steuerung von LEDplus
(Farbtemperaturwechsel bei Spiegeln)

Höhe	Breite	Tiefe	Artikel-Nr.	Aufteilung	Breite	Volt	Watt	Lumen	Kelvin	PG 1	PG 2	PG 3
30	400	80	EB-LS-AM-400F			12V	1,9W	275LM	3000-6500K	240		
30	600	80	EB-LS-AM-600F			12V	2,9W	410LM	3000-6500K	260		
30	400	80	LS-AM-400F			12V	1,9W	275LM	3000-6500K	350		
30	600	80	LS-AM-600F			12V	2,9W	410LM	3000-6500K	370		
			ZCS005E							115		
			ZCS006E							115		

Aufsatzleuchten LEDplus fähig

Aufsatzleuchte LEDplus-fähig

Chrom Glanz
für: Spiegelschrank inkl. Schalter/Steckdose
oder Spiegel inkl. Schalter/LED Trafo
EB-... oder **...E** = Einbauelement ohne Trafo

Sensorschalter (ZCS005E) optional bestellbar zur Steuerung von LEDplus
(Farbtemperaturwechsel bei Spiegelschränken)
Sensorschalter (ZCS006E) optional bestellbar zur Steuerung von LEDplus
(Farbtemperaturwechsel bei Spiegeln)

Höhe	Breite	Tiefe	Artikel-Nr.	Aufteilung	Breite	Volt	Watt	Lumen	Kelvin	PG 1	PG 2	PG 3
30	900	80	EB-LS-AM-900F			12V	4,7W	670LM	3000-6500K	340		
30	1100	80	EB-LS-AM-1100F			12V	9,6W	1100-1155LM	2900-6400K	470		
30	900	80	LS-AM-900F			12V	4,7W	670LM	3000-6500K	450		
30	1100	80	LS-AM-1100F			12V	9,6W	1100-1155LM	2900-6400K	580		
			ZCS005E							115		
			ZCS006E							115		

Aufsatzleuchte LEDplus-fähig

Silber gebürstet
für: Spiegelschrank inkl. Schalter/Steckdose
oder Spiegel inkl. Schalter/LED Trafo
EB-... oder **...E** = Einbauelement ohne Trafo

Sensorschalter (ZCS005E) optional bestellbar zur Steuerung von LEDplus
(Farbtemperaturwechsel bei Spiegelschränken)
Sensorschalter (ZCS006E) optional bestellbar zur Steuerung von LEDplus
(Farbtemperaturwechsel bei Spiegeln)

Höhe	Breite	Tiefe	Artikel-Nr.	Aufteilung	Breite	Volt	Watt	Lumen	Kelvin	PG 1	PG 2	PG 3
45	600	100	EB-LS-AQ-600F			12V	7,92W	690LM	3000-6000K	250		
45	900	100	EB-LS-AQ-900F			12V	11W	964LM	3000-6000K	295		
45	600	100	LS-AQ-600F			12V	7,92W	690LM	3000-6000K	360		
45	900	100	LS-AQ-900F			12V	11W	964LM	3000-6000K	405		
			ZCS005E							115		
			ZCS006E							115		

Aufsatzleuchte LEDplus-fähig

Aluminium Matt
für: Spiegelschrank inkl. Schalter/Steckdose
oder Spiegel inkl. Schalter/LED Trafo
EB-... oder **...E** = Einbauelement ohne Trafo

Sensorschalter (ZCS005E) optional bestellbar zur Steuerung von LEDplus
(Farbtemperaturwechsel bei Spiegelschränken)
Sensorschalter (ZCS006E) optional bestellbar zur Steuerung von LEDplus
(Farbtemperaturwechsel bei Spiegeln)

Höhe	Breite	Tiefe	Artikel-Nr.	Aufteilung	Breite	Volt	Watt	Lumen	Kelvin	PG 1	PG 2	PG 3
26	400	122	ZALAU40E			12V	6W	504LM	2700-6500K	305		
26	600	122	ZALAU60E			12V	8,3W	756LM	2700-6500K	332		
26	900	122	ZALAU90E			12V	11,3W	1134LM	2700-6500K	366		
26	400	122	ZALAU40			12V	6W	504LM	2700-6500K	415		
26	600	122	ZALAU60			12V	8,3W	756LM	2700-6500K	442		
26	900	122	ZALAU90			12V	11,3W	1134LM	2700-6500K	476		
			ZCS005E							115		
			ZCS006E							115		

Aufsatzleuchte LEDplus-fähig

Schwarz Matt
für: Spiegelschrank inkl. Schalter/Steckdose
oder Spiegel inkl. Schalter/LED Trafo
EB-... oder **...E** = Einbauelement ohne Trafo

Sensorschalter (ZCS005E) optional bestellbar zur Steuerung von LEDplus
(Farbtemperaturwechsel bei Spiegelschränken)
Sensorschalter (ZCS006E) optional bestellbar zur Steuerung von LEDplus
(Farbtemperaturwechsel bei Spiegeln)

Höhe	Breite	Tiefe	Artikel-Nr.	Aufteilung	Breite	Volt	Watt	Lumen	Kelvin	PG 1	PG 2	PG 3
30	400	80	ZALAWF40E			12V	1,9W	275LM	3000-6500K	245		
30	600	80	ZALAWF60E			12V	2,9W	410LM	3000-6500K	255		
30	400	80	ZALAWF40			12V	1,9W	275LM	3000-6500K	355		
30	600	80	ZALAWF60			12V	2,9W	410LM	3000-6500K	365		
			ZCS005E							115		
			ZCS006E							115		

Aufsatzleuchten LEDplus fähig

Aufsatzleuchte LEDplus-fähig

Schwarz Matt
für: Spiegelschrank inkl. Schalter/Steckdose
oder Spiegel inkl. Schalter/LED Trafo
EB-... oder **...E** = Einbauartikel ohne Trafo



Sensorschalter (ZCS005E) optional bestellbar zur Steuerung von LEDplus
(Farbtemperaturwechsel bei Spiegelschränken)
Sensorschalter (ZCS006E) optional bestellbar zur Steuerung von LEDplus
(Farbtemperaturwechsel bei Spiegeln)

Höhe	Breite	Tiefe	Artikel-Nr.	Aufteilung	Breite	Volt	Watt	Lumen	Kelvin	PG 1	PG 2	PG 3
30	900	80	ZALAWF90E			12V	4,7W	670LM	3000-6500K	288		
30	900	80	ZALAWF90			12V	4,7W	670LM	3000-6500K	398		
			ZCS005E							115		
			ZCS006E							115		

Aufsatzleuchte LEDplus-fähig

Chrom Glanz
für: Spiegelschrank inkl. Schalter/Steckdose
oder Spiegel inkl. Schalter/LED Trafo
EB-... oder **...E** = Einbauartikel ohne Trafo



Sensorschalter (ZCS005E) optional bestellbar zur Steuerung von LEDplus
(Farbtemperaturwechsel bei Spiegelschränken)
Sensorschalter (ZCS006E) optional bestellbar zur Steuerung von LEDplus
(Farbtemperaturwechsel bei Spiegeln)

Höhe	Breite	Tiefe	Artikel-Nr.	Aufteilung	Breite	Volt	Watt	Lumen	Kelvin	PG 1	PG 2	PG 3
26	400	122	ZALAZF40E			12V	8W	662LM	3000-6000K	310		
26	400	122	ZALAZF40			12V	8W	662LM	3000-6000K	420		
			ZCS005E							115		
			ZCS006E							115		

Aufsatzleuchte LEDplus-fähig

Chrom Glanz
für: Spiegelschrank inkl. Schalter/Steckdose
oder Spiegel inkl. Schalter/LED Trafo
EB-... oder **...E** = Einbauartikel ohne Trafo



Sensorschalter (ZCS005E) optional bestellbar zur Steuerung von LEDplus
(Farbtemperaturwechsel bei Spiegelschränken)
Sensorschalter (ZCS006E) optional bestellbar zur Steuerung von LEDplus
(Farbtemperaturwechsel bei Spiegeln)

Höhe	Breite	Tiefe	Artikel-Nr.	Aufteilung	Breite	Volt	Watt	Lumen	Kelvin	PG 1	PG 2	PG 3
26	600	122	ZALAZF60E			12V	12W	916LM	3000-6000K	365		
26	900	122	ZALAZF90E			12V	18W	1378LM	3000-6000K	420		
26	600	122	ZALAZF60			12V	12W	916LM	3000-6000K	475		
26	900	122	ZALAZF90			12V	18W	1378LM	3000-6000K	530		
			ZCS005E							115		
			ZCS006E							115		

Aufsatzleuchte LEDplus-fähig

Chrom Glanz
für: Spiegelschrank inkl. Schalter/Steckdose
oder Spiegel inkl. Schalter/LED Trafo
EB-... oder **...E** = Einbauartikel ohne Trafo



Sensorschalter (ZCS005E) optional bestellbar zur Steuerung von LEDplus
(Farbtemperaturwechsel bei Spiegelschränken)
Sensorschalter (ZCS006E) optional bestellbar zur Steuerung von LEDplus
(Farbtemperaturwechsel bei Spiegeln)

Höhe	Breite	Tiefe	Artikel-Nr.	Aufteilung	Breite	Volt	Watt	Lumen	Kelvin	PG 1	PG 2	PG 3
42	600	105	ZALBBF60E			12V	9,5W	980LM	3000-6500K	290		
42	600	105	ZALBBF60			12V	9,5W	980LM	3000-6500K	400		
			ZCS005E							115		
			ZCS006E							115		

Aufsatzleuchten LEDplus fähig

Aufsatzleuchte LEDplus-fähig

Chrom Glanz
für: Spiegelschrank inkl. Schalter/Steckdose
oder Spiegel inkl. Schalter/LED Trafo
EB-... oder **...E** = Einbauartikel ohne Trafo



Sensorschalter (ZCS005E) optional bestellbar zur Steuerung von LEDplus
(Farbtemperaturwechsel bei Spiegelschränken)
Sensorschalter (ZCS006E) optional bestellbar zur Steuerung von LEDplus
(Farbtemperaturwechsel bei Spiegeln)

Höhe	Breite	Tiefe	Artikel-Nr.	Aufteilung Breite	Volt	Watt	Lumen	Kelvin	PG 1	PG 2	PG 3
42	900	105	ZALBBF90E		12V	13,7W	1380-1480LM	3000-6500K	345		
42	1095	105	ZALBBF11E		12V	16W	1630-1750LM	3000-6500K	375		
42	900	105	ZALBBF90		12V	13W	1380-1480LM	3000-6500K	455		
42	1095	105	ZALBBF11		12V	15W	1630-1750LM	3000-6500K	485		
			ZCS005E						115		
			ZCS006E						115		

Aufsatzleuchte LEDplus-fähig

Schwarz Matt
für: Spiegelschrank inkl. Schalter/Steckdose
oder Spiegel inkl. Schalter/LED Trafo
EB-... oder **...E** = Einbauartikel ohne Trafo



Sensorschalter (ZCS005E) optional bestellbar zur Steuerung von LEDplus
(Farbtemperaturwechsel bei Spiegelschränken)
Sensorschalter (ZCS006E) optional bestellbar zur Steuerung von LEDplus
(Farbtemperaturwechsel bei Spiegeln)

Höhe	Breite	Tiefe	Artikel-Nr.	Aufteilung Breite	Volt	Watt	Lumen	Kelvin	PG 1	PG 2	PG 3
42	600	105	ZALBCF60E		12V	9,5W	980LM	3000-6500K	300		
42	600	105	ZALBCF60		12V	9,5W	980LM	3000-6500K	410		
			ZCS005E						115		
			ZCS006E						115		

Aufsatzleuchte LEDplus-fähig

Schwarz Matt
für: Spiegelschrank inkl. Schalter/Steckdose
oder Spiegel inkl. Schalter/LED Trafo
EB-... oder **...E** = Einbauartikel ohne Trafo



Sensorschalter (ZCS005E) optional bestellbar zur Steuerung von LEDplus
(Farbtemperaturwechsel bei Spiegelschränken)
Sensorschalter (ZCS006E) optional bestellbar zur Steuerung von LEDplus
(Farbtemperaturwechsel bei Spiegeln)

Höhe	Breite	Tiefe	Artikel-Nr.	Aufteilung Breite	Volt	Watt	Lumen	Kelvin	PG 1	PG 2	PG 3
42	600	105	ZALBCF90E		12V	13,7W	1380-1480LM	3000-6500K	355		
42	1095	105	ZALBCF11E		12V	16W	1630-1750LM	3000-6500K	395		
42	600	105	ZALBCF90		12V	13W	1380-1480LM	3000-6500K	465		
42	1095	105	ZALBCF11		12V	15W	1630-1750LM	3000-6500K	505		
			ZCS005E						115		
			ZCS006E						115		

LEDplus fähiger Acrylkranz variabel für Spiegelschränke und Spiegel



Acrylkranz LEDplus-fähig
variable Breite 200-1800 mm

12V
948-2212LM
5,5-17,5W
3000-6500K

Sensorschalter (ZCS005E) optional bestellbar zur Steuerung von LEDplus (Farbtemperaturwechsel bei Spiegelschränken)
Sensorschalter (ZCS006E) optional bestellbar zur Steuerung von LEDplus (Farbtemperaturwechsel bei Spiegeln)

**Breite des Acrylkranzes entspricht immer der Breite des Spiegelschranks!
Nicht separat bestellbar!**

Höhe	Breite	Tiefe	Artikel-Nr.		PG 1	PG 2	PG 3
8	600	135	ZAKAYV18E	Grundwert	414		
8	600-1800	135		Aufpreis je angefangene 100 mm:	32		
			ZCS005E		115		
			ZCS006E		115		

Spiegelschrank Kranz mit LEDplus-fähigem Vierkant-Profil



Holzkranz
mit LEDplus-fähigen Lichtprofil 16 mm Stärke
Chrom Glanz

12V
1047LM/LFM
9W/LFM
2900-6400K

**Breite des Holzkranzes entspricht immer der Breite des Spiegelschranks
plus 2mm Überstand pro Seite!**
**Dekor entspricht immer dem Korpusdekor des ausgewählten Spiegelschranks.
Nicht separat bestellbar!**

Sensorschalter (ZCS005E) optional bestellbar zur Steuerung von LEDplus (Farbtemperaturwechsel) bei Spiegelschränken

Neu

Höhe	Breite	Tiefe	Artikel-Nr.		PG 1	PG 2	PG 3
16	400	185	ZKB06VC18E	Grundwert	235		
16	400-1832	185		Aufpreis je angefangene 100 mm:	20		
			ZCS005E		115		

Spiegelschrank Strahlerkranz mit LEDplus-fähigen Strahlern



Holzkranz
mit LEDplus-fähigen Strahlern 10 mm Stärke
2 Strahler
Schwarz Matt

12V
240LM
4W
2700-6500K

Breite des Holzkranzes entspricht immer der Breite des Spiegelschranks plus 5mm Überstand pro Seite!
Dekor entspricht immer dem Korpusdekor des ausgewählten Spiegelschranks.
Nicht separat bestellbar!
Sensorschalter (ZCS005E) optional bestellbar zur Steuerung von LEDplus (Farbtemperaturwechsel) bei Spiegelschränken

Neu

Höhe	Breite	Tiefe	Artikel-Nr.	Aufteilung Breite	PG 1	PG 2	PG 3
10	400-799	270	ZKB01VS79E		205		
-			ZCS005E		115		



Holzkranz
mit LEDplus-fähigen Strahlern 10 mm Stärke
3 Strahler
Schwarz Matt

12V
360LM
6W
2700-6500K

Breite des Holzkranzes entspricht immer der Breite des Spiegelschranks plus 5mm Überstand pro Seite!
Dekor entspricht immer dem Korpusdekor des ausgewählten Spiegelschranks.
Nicht separat bestellbar!
Sensorschalter (ZCS005E) optional bestellbar zur Steuerung von LEDplus (Farbtemperaturwechsel) bei Spiegelschränken

Neu

Höhe	Breite	Tiefe	Artikel-Nr.	Aufteilung Breite	PG 1	PG 2	PG 3
10	800-1199	270	ZKB02VS11E		238		
-			ZCS005E		115		



Holzkranz
mit LEDplus-fähigen Strahlern 10 mm Stärke
4 Strahler
Schwarz Matt

12V
480LM
8W
2700-6500K

Breite des Holzkranzes entspricht immer der Breite des Spiegelschranks plus 5mm Überstand pro Seite!
Dekor entspricht immer dem Korpusdekor des ausgewählten Spiegelschranks.
Nicht separat bestellbar!
Sensorschalter (ZCS005E) optional bestellbar zur Steuerung von LEDplus (Farbtemperaturwechsel) bei Spiegelschränken

Neu

Höhe	Breite	Tiefe	Artikel-Nr.	Aufteilung Breite	PG 1	PG 2	PG 3
10	1200-1499	270	ZKB03VS14E		266		
-			ZCS005E		115		



Holzkranz
mit LEDplus-fähigen Strahlern 10 mm Stärke
5 Strahler
Schwarz Matt

12V
600LM
10W
2700-6500K

Breite des Holzkranzes entspricht immer der Breite des Spiegelschranks plus 5mm Überstand pro Seite!
Dekor entspricht immer dem Korpusdekor des ausgewählten Spiegelschranks.
Nicht separat bestellbar!
Sensorschalter (ZCS005E) optional bestellbar zur Steuerung von LEDplus (Farbtemperaturwechsel) bei Spiegelschränken

Neu

Höhe	Breite	Tiefe	Artikel-Nr.	Aufteilung Breite	PG 1	PG 2	PG 3
10	1500-1800	270	ZKB04VS18E		330		
-			ZCS005E		115		

Spiegelschrank Strahlerkranz mit LEDplus-fähigen Strahlern



Holzkranz
mit LEDplus-fähigen Strahlern 10 mm Stärke
2 Strahler
Chrom Glanz

12V
240LM
4W
2700-6500K

Breite des Holzkranzes entspricht immer der Breite des Spiegelschranks plus 5mm Überstand pro Seite!

Dekor entspricht immer dem Korpusdekor des ausgewählten Spiegelschranks.

Nicht separat bestellbar!

Sensorschalter (ZCS005E) optional bestellbar zur Steuerung von LEDplus (Farbtemperaturwechsel) bei Spiegelschränken

Neu

Höhe	Breite	Tiefe	Artikel-Nr.	Aufteilung Breite	PG 1	PG 2	PG 3
10	400-799	270	ZKB01VC79E		205		
-			ZCS005E		115		



Holzkranz
mit LEDplus-fähigen Strahlern 10 mm Stärke
3 Strahler
Chrom Glanz

12V
360LM
6W
2700-6500K

Breite des Holzkranzes entspricht immer der Breite des Spiegelschranks plus 5mm Überstand pro Seite!

Dekor entspricht immer dem Korpusdekor des ausgewählten Spiegelschranks.

Nicht separat bestellbar!

Sensorschalter (ZCS005E) optional bestellbar zur Steuerung von LEDplus (Farbtemperaturwechsel) bei Spiegelschränken

Neu

Höhe	Breite	Tiefe	Artikel-Nr.	Aufteilung Breite	PG 1	PG 2	PG 3
10	800-1199	270	ZKB02VC11E		238		
-			ZCS005E		115		



Holzkranz
mit LEDplus-fähigen Strahlern 10 mm Stärke
4 Strahler
Chrom Glanz

12V
480LM
8W
2700-6500K

Breite des Holzkranzes entspricht immer der Breite des Spiegelschranks plus 5mm Überstand pro Seite!

Dekor entspricht immer dem Korpusdekor des ausgewählten Spiegelschranks.

Nicht separat bestellbar!

Sensorschalter (ZCS005E) optional bestellbar zur Steuerung von LEDplus (Farbtemperaturwechsel) bei Spiegelschränken

Neu

Höhe	Breite	Tiefe	Artikel-Nr.	Aufteilung Breite	PG 1	PG 2	PG 3
10	1200-1499	270	ZKB03VC14E		266		
-			ZCS005E		115		



Holzkranz
mit LEDplus-fähigen Strahlern 10 mm Stärke
5 Strahler
Chrom Glanz

12V
600LM
10W
2700-6500K

Breite des Holzkranzes entspricht immer der Breite des Spiegelschranks plus 5mm Überstand pro Seite!

Dekor entspricht immer dem Korpusdekor des ausgewählten Spiegelschranks.

Nicht separat bestellbar!

Sensorschalter (ZCS005E) optional bestellbar zur Steuerung von LEDplus (Farbtemperaturwechsel) bei Spiegelschränken

Neu

Höhe	Breite	Tiefe	Artikel-Nr.	Aufteilung Breite	PG 1	PG 2	PG 3
10	1500-1800	270	ZKB04VC18E		330		
-			ZCS005E		115		

Sensorschalter



Touch-Schalter

zum Einbau in Spiegel
zur Steuerung von Aufsatz- und Kranzbeleuchtungen
inkl. Verteilerdose und Einbau

Einbauposition immer rechts unten
bei variablen Artikeln ist Positionsänderung mit Positionsskizze möglich
Nicht separat bestellbar!

Höhe	Breite	Tiefe	Artikel-Nr.	Aufteilung Breite	PG 1	PG 2	PG 3
-	-	-	SCHALT-EB 03	-	160	-	-



LEDplus Sensorschalter
zur Steuerung von LEDplus
Beleuchtung(en)
für Spiegelschränke

Nicht separat bestellbar!

Höhe	Breite	Tiefe	Artikel-Nr.	Aufteilung Breite	PG 1	PG 2	PG 3
-	-	-	ZCS005E	-	115	-	-



LEDplus Sensorschalter
zur Steuerung von LEDplus
Beleuchtung(en)
für Spiegel

Nicht separat bestellbar!

Höhe	Breite	Tiefe	Artikel-Nr.	Aufteilung Breite	PG 1	PG 2	PG 3
-	-	-	ZCS006E	-	115	-	-



LEDplus Sensorschalter
zur Steuerung von LEDplus
Beleuchtung(en)
für Spiegel mit Schalteinheit inkl. USB-Anschluss

Nicht separat bestellbar!

Höhe	Breite	Tiefe	Artikel-Nr.	Aufteilung Breite	PG 1	PG 2	PG 3
-	-	-	ZCS007E	-	115	-	-

Sensorschalter



LEDplus Sensorschalter
zur Steuerung von LEDplus
Beleuchtung(en)
für Waschtischunterschranke

Nicht separat bestellbar!

Neu

Höhe	Breite	Tiefe	Artikel-Nr.	Aufteilung Breite	PG 1	PG 2	PG 3
-			ZCS008E		115		

ZUBEHÖR

MADE IN GERMANY



Griffleisten

Griffleiste

Schwarz Matt
für grade Möbelfronten, bis Frontbreite 399 mm



Achtung: Möbel bitte OHNE Griffbohrung bestellen!

Höhe	Breite	Tiefe	Artikel-Nr.	Aufteilung Breite	PG 1	PG 2	PG 3
17	180	39	ZDVGRH318		20		

Griffleiste

Schwarz Matt
für grade Möbelfronten, Frontbreite von 400 mm bis 599 mm



Achtung: Möbel bitte OHNE Griffbohrung bestellen!

Höhe	Breite	Tiefe	Artikel-Nr.	Aufteilung Breite	PG 1	PG 2	PG 3
17	350	39	ZDVGRH335		20		

Griffleiste

Schwarz Matt
für grade Möbelfronten, ab Frontbreite 600 mm



Achtung: Möbel bitte OHNE Griffbohrung bestellen!

Höhe	Breite	Tiefe	Artikel-Nr.	Aufteilung Breite	PG 1	PG 2	PG 3
17	550	39	ZDVGRH355		20		

Griffleiste

Chrom Glanz
für grade Möbelfronten, bis Frontbreite 399 mm



Achtung: Möbel bitte OHNE Griffbohrung bestellen!

Höhe	Breite	Tiefe	Artikel-Nr.	Aufteilung Breite	PG 1	PG 2	PG 3
17	180	39	ZDVGRU218		20		

Griffleiste

Chrom Glanz
für grade Möbelfronten, Frontbreite von 400 mm bis 599 mm



Achtung: Möbel bitte OHNE Griffbohrung bestellen!

Höhe	Breite	Tiefe	Artikel-Nr.	Aufteilung Breite	PG 1	PG 2	PG 3
17	350	39	ZDVGRU235		20		

Griffleisten

**Griffleiste**

Chrom Glanz

für grade Möbelfronten, ab Frontbreite 600 mm

Achtung: Möbel bitte OHNE Griffbohrung bestellen!

Höhe	Breite	Tiefe	Artikel-Nr.	Aufteilung Breite	PG 1	PG 2	PG 3
17	550	39	ZDVGRU255		20		

**Griffleiste**

Alu Matt

für grade Möbelfronten, bis Frontbreite 399 mm

Achtung: Möbel bitte OHNE Griffbohrung bestellen!

Höhe	Breite	Tiefe	Artikel-Nr.	Aufteilung Breite	PG 1	PG 2	PG 3
17	180	39	ZDVGRM318		20		

**Griffleiste**

Alu Matt

für grade Möbelfronten, Frontbreite von 400 mm bis 599 mm

Achtung: Möbel bitte OHNE Griffbohrung bestellen!

Höhe	Breite	Tiefe	Artikel-Nr.	Aufteilung Breite	PG 1	PG 2	PG 3
17	350	39	ZDVGRM335		20		

**Griffleiste**

Alu Matt

für grade Möbelfronten, ab Frontbreite 600 mm

Achtung: Möbel bitte OHNE Griffbohrung bestellen!

Höhe	Breite	Tiefe	Artikel-Nr.	Aufteilung Breite	PG 1	PG 2	PG 3
17	550	39	ZDVGRM355		20		

**Griffleiste**

Weiß Matt

für grade Möbelfronten, bis Frontbreite 399 mm

Achtung: Möbel bitte OHNE Griffbohrung bestellen!

Neu

Höhe	Breite	Tiefe	Artikel-Nr.	Aufteilung Breite	PG 1	PG 2	PG 3
17	180	39	ZDVGRR318		20		

Griffleisten



Griffleiste

Weiß Matt

für grade Möbelfronten, Frontbreite von 400 mm bis 599 mm

Achtung: Möbel bitte OHNE Griffbohrung bestellen!

Neu

Höhe	Breite	Tiefe	Artikel-Nr.	Aufteilung Breite	PG 1	PG 2	PG 3
17	350	39	ZDVGRR335		20		



Griffleiste

Weiß Matt

für grade Möbelfronten, ab Frontbreite 600 mm

Achtung: Möbel bitte OHNE Griffbohrung bestellen!

Neu

Höhe	Breite	Tiefe	Artikel-Nr.	Aufteilung Breite	PG 1	PG 2	PG 3
17	550	39	ZDVGRR355		20		

Griffsets für Spiegelschränke

**Griffset**

Schwarz
für einfach verspiegelte Spiegelschränke

Set mit 2 Stück

Höhe	Breite	Tiefe	Artikel-Nr.	Aufteilung Breite	PG 1	PG 2	PG 3
7	40	23	ZDVSPSG1		50		

**Griffset**

Schwarz
für einfach verspiegelte Spiegelschränke

Set mit 3 Stück

Höhe	Breite	Tiefe	Artikel-Nr.	Aufteilung Breite	PG 1	PG 2	PG 3
7	40	23	ZDVSPSG2		70		

**Griffset**

Schwarz
für doppelt verspiegelte Spiegelschränke

Set mit 2 Stück

Höhe	Breite	Tiefe	Artikel-Nr.	Aufteilung Breite	PG 1	PG 2	PG 3
15	45	23	ZDVSPSG3		60		

**Griffset**

Schwarz
für doppelt verspiegelte Spiegelschränke

Set mit 3 Stück

Höhe	Breite	Tiefe	Artikel-Nr.	Aufteilung Breite	PG 1	PG 2	PG 3
15	45	23	ZDVSPSG4		80		

**Griffset**

Chrom Glanz
für einfach verspiegelte Spiegelschränke

Set mit 2 Stück

Höhe	Breite	Tiefe	Artikel-Nr.	Aufteilung Breite	PG 1	PG 2	PG 3
7	40	23	ZDVSPSG5		50		

Griffsets für Spiegelschränke



Griffset
 Chrom Glanz
 für einfach verspiegelte Spiegelschränke
 Set mit 3 Stück

Höhe	Breite	Tiefe	Artikel-Nr.	Aufteilung Breite	PG 1	PG 2	PG 3
7	40	23	ZDVSPSG6		70		



Griffset
 Chrom Glanz
 für doppelt verspiegelte Spiegelschränke
 Set mit 2 Stück

Höhe	Breite	Tiefe	Artikel-Nr.	Aufteilung Breite	PG 1	PG 2	PG 3
15	45	23	ZDVSPSG7		60		



Griffset
 Chrom Glanz
 für doppelt verspiegelte Spiegelschränke
 Set mit 3 Stück

Höhe	Breite	Tiefe	Artikel-Nr.	Aufteilung Breite	PG 1	PG 2	PG 3
15	45	23	ZDVSPSG8		80		

Handtuchhalter



Handtuchhaken
Chrom Glanz
zum Anschrauben, klappbar
Mindestplatzbedarf: 110 mm

Höhe	Breite	Tiefe	Artikel-Nr.	Aufteilung Breite	PG 1	PG 2	PG 3
71	17	16	HHK5-70		50		



Handtuchhaken
Edelstahloptik
zum Anschrauben, 1 Stück

Neu

Höhe	Breite	Tiefe	Artikel-Nr.	Aufteilung Breite	PG 1	PG 2	PG 3
50	43	34	ZHH014E05		95		



Handtuchhaken
Schwarz Matt
zum Anschrauben, 1 Stück

Neu

Höhe	Breite	Tiefe	Artikel-Nr.	Aufteilung Breite	PG 1	PG 2	PG 3
50	43	34	ZHH014S05		90		



Handtuchhalter
Chrom Glanz
zur Wandmontage
1-armig, ausziehbar
Mindestplatzbedarf: 120 mm, Tiefe: min. 325mm, max. 560mm

Höhe	Breite	Tiefe	Artikel-Nr.	Aufteilung Breite	PG 1	PG 2	PG 3
44		325	HHW1-32-CGL		90		



Handtuchhalter
Chrom Glanz
zur Wandmontage, 1-armig
Mindestplatzbedarf: 120 mm

Höhe	Breite	Tiefe	Artikel-Nr.	Aufteilung Breite	PG 1	PG 2	PG 3
45	45	325	HHWE 2-325		90		

Handtuchhalter



Handtuchhalter
Chrom Glanz
zur Korpusmontage, 1-armig
Mindestplatzbedarf: 120 mm

Höhe	Breite	Tiefe	Artikel-Nr.	Aufteilung Breite	PG 1	PG 2	PG 3
30	65	325	HH4-320		65		



Handtuchhalter
Schwarz Matt
zur Korpusmontage, 1-armig
Mindestplatzbedarf: 120 mm

Höhe	Breite	Tiefe	Artikel-Nr.	Aufteilung Breite	PG 1	PG 2	PG 3
30	65	325	ZHH00832		65		



Handtuchhalter
Weiß Matt
zur Wandmontage, 1-armig
Mindestplatzbedarf: 120 mm

Neu

Höhe	Breite	Tiefe	Artikel-Nr.	Aufteilung Breite	PG 1	PG 2	PG 3
30	65	325	ZHH016W32		78		



Handtuchhalter
Chrom Glanz
zur Korpusmontage, 2-armig, ausziehbar
Mindestplatzbedarf: 120 mm

Höhe	Breite	Tiefe	Artikel-Nr.	Aufteilung Breite	PG 1	PG 2	PG 3
40	105	320	HH2-V-32-NE		100		



Handtuchhalter
Chrom Glanz
zur Korpusmontage, 1-armig
ausziehbar, Mindestplatzbedarf: 120 mm

Höhe	Breite	Tiefe	Artikel-Nr.	Aufteilung Breite	PG 1	PG 2	PG 3
40	65	410	ZHH01141		130		

Handtuchhalter



Handtuchhalter
Chrom Glanz
zur Wandmontage, 2-armig
Mindestplatzbedarf: 120 mm

Höhe	Breite	Tiefe	Artikel-Nr.	Aufteilung Breite	PG 1	PG 2	PG 3
48	60	345	HHWE 3-345		180		



Handtuchhalter
Schwarz Matt
zur Wandmontage, 2-armig
Mindestplatzbedarf: 120 mm

Neu

Höhe	Breite	Tiefe	Artikel-Nr.	Aufteilung Breite	PG 1	PG 2	PG 3
48	60	345	ZHH017S36		180		



Handtuchhalter
Chrom Glanz
zur Korpusmontage, 1-armig
Mindestplatzbedarf: 120 mm

Höhe	Breite	Tiefe	Artikel-Nr.	Aufteilung Breite	PG 1	PG 2	PG 3
10	40	380	HH6-380-1		90		



Handtuchhalter
Chrom Glanz
zur Korpusmontage, 2-armig
Mindestplatzbedarf: 150 mm

Höhe	Breite	Tiefe	Artikel-Nr.	Aufteilung Breite	PG 1	PG 2	PG 3
10	80	380	HH6-380-2		125		



Handtuchhalter
Edelstahloptik
zur Korpusmontage, 1-armig
Mindestplatzbedarf: 120 mm

Oberfläche ähnlich zur Griffgruppe C1

Höhe	Breite	Tiefe	Artikel-Nr.	Aufteilung Breite	PG 1	PG 2	PG 3
25	50	380	ZHH01038		120		

Handtuchhalter



Handtuchhalter
 Schwarz Matt
 zur Korpusmontage
 1-armig
 Mindestplatzbedarf: 120 mm

Höhe	Breite	Tiefe	Artikel-Nr.	Aufteilung Breite	PG 1	PG 2	PG 3
10	40	380	ZHH01238		102		



Handtuchhalter
 Schwarz Matt
 zur Korpusmontage
 2-armig
 Mindestplatzbedarf: 150 mm

Höhe	Breite	Tiefe	Artikel-Nr.	Aufteilung Breite	PG 1	PG 2	PG 3
10	80	380	ZHH01338		126		

Armaturen



Einhebelmischer
Schwarz Matt

Achtung: Keine Zugstange für herkömmliche Ablaufgarnituren/Clou-Überlaufsysteme im Lieferumfang enthalten!

Achtung: Armatur nicht für Niederdruckgeräte geeignet!

Neu

Höhe	Breite	Tiefe	Artikel-Nr.	Aufteilung Breite	PG 1	PG 2	PG 3
300	50	140	ZEHM42S		690		



Einhebelmischer
Chrom Glanz

Achtung: Keine Zugstange für herkömmliche Ablaufgarnituren/Clou-Überlaufsysteme im Lieferumfang enthalten!

Achtung: Armatur nicht für Niederdruckgeräte geeignet!

Neu

Höhe	Breite	Tiefe	Artikel-Nr.	Aufteilung Breite	PG 1	PG 2	PG 3
300	50	140	ZEHM42C		580		



Einhebelmischer
Chrom Glanz

Achtung: Keine Zugstange für herkömmliche Ablaufgarnituren/Clou-Überlaufsysteme im Lieferumfang enthalten!

Achtung: Armatur nicht für Niederdruckgeräte geeignet!

Höhe	Breite	Tiefe	Artikel-Nr.	Aufteilung Breite	PG 1	PG 2	PG 3
375	50	215	ZEHM36		460		



Einhebelmischer
Chrom Glanz
inkl. Push-Open Ablaufgarnitur

Zugstange für herkömmliche Ablaufgarnituren/Clou-Überlaufsysteme ist im Lieferumfang enthalten!

Achtung: Armatur nicht für Niederdruckgeräte geeignet!

Höhe	Breite	Tiefe	Artikel-Nr.	Aufteilung Breite	PG 1	PG 2	PG 3
200	50	175	ZEHM40		522		



Einhebelmischer
Chrom Glanz

Zugstange für herkömmliche Ablaufgarnituren/Clou-Überlaufsysteme ist im Lieferumfang enthalten!

Achtung: Armatur nicht für Niederdruckgeräte geeignet!

Höhe	Breite	Tiefe	Artikel-Nr.	Aufteilung Breite	PG 1	PG 2	PG 3
255	122	165	ZEHM35		398		

Armaturen



Einhebelmischer
Chrom Glanz

Zugstange für herkömmliche Ablaufgarnituren/Clou-Überlaufsysteme ist im Lieferumfang enthalten!

Achtung: Armatur nicht für Niederdruckgeräte geeignet!

Höhe	Breite	Tiefe	Artikel-Nr.	Aufteilung Breite	PG 1	PG 2	PG 3
154	50	168	EHM-23-C		395		



Einhebelmischer
Chrom Glanz

Zugstange für herkömmliche Ablaufgarnituren/Clou-Überlaufsysteme ist im Lieferumfang enthalten!

Achtung: Armatur nicht für Niederdruckgeräte geeignet!

Höhe	Breite	Tiefe	Artikel-Nr.	Aufteilung Breite	PG 1	PG 2	PG 3
150	50	156	EHM-19-C		300		



Einhebelmischer
Chrom Glanz

Zugstange für herkömmliche Ablaufgarnituren/Clou-Überlaufsysteme ist im Lieferumfang enthalten!

Achtung: Armatur nicht für Niederdruckgeräte geeignet!

Höhe	Breite	Tiefe	Artikel-Nr.	Aufteilung Breite	PG 1	PG 2	PG 3
137	47	151	EHM-20-C		260		



Einhebelmischer
Chrom Glanz, Ideal Standard

Zugstange für herkömmliche Ablaufgarnituren/Clou-Überlaufsysteme ist im Lieferumfang enthalten!

Achtung: Armatur nicht für Niederdruckgeräte geeignet!

Höhe	Breite	Tiefe	Artikel-Nr.	Aufteilung Breite	PG 1	PG 2	PG 3
145	95	200	EHM-25-C		1170		



Waschtischarmatur
Chrom Glanz

Achtung: Armatur nicht für Niederdruckgeräte geeignet!

Höhe	Breite	Tiefe	Artikel-Nr.	Aufteilung Breite	PG 1	PG 2	PG 3
171	48	173	EHM-31-C		368		

Armaturen



Einhebelmischer
Schwarz Matt
inkl. Push-Open Ablaufgarnitur

Zugstange für herkömmliche Ablaufgarnituren/Clou-Überlaufsysteme ist im Lieferumfang enthalten!

Achtung: Armatur nicht für Niederdruckgeräte geeignet!

Höhe	Breite	Tiefe	Artikel-Nr.	Aufteilung Breite	PG 1	PG 2	PG 3
162	47	157	ZEHM37		478		



Einhebelmischer
Chrom Glanz
inkl. Push-Open Ablaufgarnitur

Zugstange für herkömmliche Ablaufgarnituren/Clou-Überlaufsysteme ist im Lieferumfang enthalten!

Achtung: Armatur nicht für Niederdruckgeräte geeignet!

Höhe	Breite	Tiefe	Artikel-Nr.	Aufteilung Breite	PG 1	PG 2	PG 3
150	42	140	ZEHM41		477		

Zubehör



Überlaufrosette

Schwarz
Austauschset für Keramikwaschtisch

Achtung: Kompatibilität den Hinweisen am Waschtisch entnehmen!

Höhe	Breite	Tiefe	Artikel-Nr.	Aufteilung Breite	PG 1	PG 2	PG 3
30	30	12	ZDVROS01		30		



Überlaufrosette

Schwarz
Austauschset I für Mineralmarmor-Waschtisch

Achtung: Kompatibilität den Hinweisen am Waschtisch entnehmen!

Höhe	Breite	Tiefe	Artikel-Nr.	Aufteilung Breite	PG 1	PG 2	PG 3
30	30	30	ZDVROS02		30		



Überlaufrosette

Schwarz
Austauschset II für Mineralmarmor-Waschtisch

Achtung: Kompatibilität den Hinweisen am Waschtisch entnehmen!

Höhe	Breite	Tiefe	Artikel-Nr.	Aufteilung Breite	PG 1	PG 2	PG 3
32	32	15-20	ZDVROS03		30		



Überlaufrosette

Schwarz
Austauschset für Glaswaschtisch

Achtung: Kompatibilität den Hinweisen am Waschtisch entnehmen!

Höhe	Breite	Tiefe	Artikel-Nr.	Aufteilung Breite	PG 1	PG 2	PG 3
35	35	21	ZDVROS04		30		



Zwangsablauf

als Zwangsablauf für Waschtische ohne integrierten Überlauf

Höhe	Breite	Tiefe	Artikel-Nr.	Aufteilung Breite	PG 1	PG 2	PG 3
-			ZDVZWANI		138		

Zubehör



Zwangsablauf Schwarz Matt
als Zwangsablauf für Waschtische ohne integrierten Überlauf

Höhe	Breite	Tiefe	Artikel-Nr.	Aufteilung Breite	PG 1	PG 2	PG 3
-			ZDVZWAN2		175		



Abdeckung für Clou-Ablaufgarnitur Schwarz Matt
Zum Austausch für Clou-Ablaufgarnituren, die von Pelipal mitgeliefert wurden.

Höhe	Breite	Tiefe	Artikel-Nr.	Aufteilung Breite	PG 1	PG 2	PG 3
240-350	60	280	ZDVCLOUS		140		



Design-Ablauf-Garnitur
Chrom Glanz

Höhe	Breite	Tiefe	Artikel-Nr.	Aufteilung Breite	PG 1	PG 2	PG 3
240-350	60	280	ZDVDAGA1		215		



Design-Ablauf-Garnitur
Schwarz Matt

Neu

Höhe	Breite	Tiefe	Artikel-Nr.	Aufteilung Breite	PG 1	PG 2	PG 3
240-350	60	280	ZDVDAGSA2		215		



Raumsparsiphon

Höhe	Breite	Tiefe	Artikel-Nr.	Aufteilung Breite	PG 1	PG 2	PG 3
-			ZDVRAUM1		125		

Zubehör



Montageset

für Keramikwaschtische
2 Stockschrauben inkl. Dübel(10mmx14mm)
mit denen ein Keramikwaschtisch an der Wand befestigt werden kann

Höhe	Breite	Tiefe	Artikel-Nr.	Aufteilung Breite	PG 1	PG 2	PG 3
-			MONT-KERAMIK		65		



Waschtischkonsole

Chrom Glanz
1 Stück
für Waschtischplatten
Höheneinstellung bis 15mm möglich

Bitte mit 2 Schrauben befestigen!
Belastbar bis max. 100 kg

Höhe	Breite	Tiefe	Artikel-Nr.	Aufteilung Breite	PG 1	PG 2	PG 3
180	30	450	ZWK45018		392		



Waschtischkonsole

Schwarz Matt
1 Stück
für Waschtischplatten
Höheneinstellung bis 15mm möglich

Bitte mit 2 Schrauben befestigen!
Belastbar bis max. 100 kg

Höhe	Breite	Tiefe	Artikel-Nr.	Aufteilung Breite	PG 1	PG 2	PG 3
180	30	450	ZWK45018S		320		



Waschtischkonsole

für alle Waschtischplatten
bis 499 mm Tiefe
1 Stück

Bitte mit 4 Schrauben befestigen!
Belastbar bis max. 100Kg

Höhe	Breite	Tiefe	Artikel-Nr.	Aufteilung Breite	PG 1	PG 2	PG 3
70	100	300	WTK-300		150		



Waschtischkonsole

für alle Waschtischplatten
ab 500mm Tiefe
1 Stück

Bitte mit 4 Schrauben befestigen!
Belastbar bis max. 100Kg

Höhe	Breite	Tiefe	Artikel-Nr.	Aufteilung Breite	PG 1	PG 2	PG 3
70	100	410	WTK-410		160		

Zubehör



Kosmetikeinsatz
Kunststoff, 2-teilig (Breite je 130 mm)
optional für Schubkästen in Waschtischunterschrank

Höhe	Breite	Tiefe	Artikel-Nr.	Aufteilung Breite	PG 1	PG 2	PG 3
53	130	253	ZKEFA253C		138		



Kosmetikeinsatz
Kunststoff, 2-teilig (Breite je 130 mm)
optional für Schubkästen in Waschtischunterschrank

Höhe	Breite	Tiefe	Artikel-Nr.	Aufteilung Breite	PG 1	PG 2	PG 3
53	130	293	ZKEFA293C		138		



Kosmetikeinsatz
Kunststoff, 2-teilig (Breite je 130 mm)
optional für Schubkästen in Waschtischunterschrank

Höhe	Breite	Tiefe	Artikel-Nr.	Aufteilung Breite	PG 1	PG 2	PG 3
53	130	343	ZKEFA343C		138		



Kosmetikeinsatz
Kunststoff, 2-teilig (Breite je 130 mm)
optional für Schubkästen in Waschtischunterschrank

Höhe	Breite	Tiefe	Artikel-Nr.	Aufteilung Breite	PG 1	PG 2	PG 3
53	130	413	ZKEFA413C		138		



Sockelfuß-Set
2 Stück
Chrom Glanz

Höhe	Breite	Tiefe	Artikel-Nr.	Aufteilung Breite	PG 1	PG 2	PG 3
120	25	25	SF-SET-EI-120		65		

Zubehör



Sockelfuß-Set
2 Stück
Schwarz

Höhe	Breite	Tiefe	Artikel-Nr.	Aufteilung Breite	PG 1	PG 2	PG 3
120	25	25	ZSF01112		95		



Seifenspender Wenko
Herstellermodell Treviso

Nicht über Pelipal bestell- und lieferbar!

Höhe	Breite	Tiefe	Artikel-Nr.	Aufteilung Breite	PG 1	PG 2	PG 3
220	110	105	ZDVSWEN1				

Innenspiegel



Spiegel
zum Aufkleben auf die Türinnenseite
für Türbreite ab 300 mm = ZIS00500
für Türbreite ab 450 mm = ZIS00600
inkl. Befestigungsmaterial

Höhe	Breite	Tiefe	Artikel-Nr.	Aufteilung Breite	PG 1	PG 2	PG 3
450	220	3	ZIS00500		48		
450	370	3	ZIS00600		58		

LEDmotion



LEDmotion

LED-Leuchte mit Bewegungssensor
zur Ausleuchtung des Badezimmerbodens im Dunkeln
zur Montage unter Möbeln
von 400 mm - 699 mm Breite

12V
180LM
1,8W
6500K

Stromanschluss erforderlich!

Achtung! Nicht mit LED-Beleuchtungen am Waschtischunterschrank kombinierbar

Höhe	Breite	Tiefe	Artikel-Nr.	Aufteilung Breite	PG 1	PG 2	PG 3
52	370	128	LH30-SET 56		298		



LEDmotion

LED-Leuchte mit Bewegungssensor
zur Ausleuchtung des Badezimmerbodens im Dunkeln
zur Montage unter Möbeln
ab 700 mm Breite

12V
340LM
3,2W
6500K

Stromanschluss erforderlich!

Achtung! Nicht mit LED-Beleuchtungen am Waschtischunterschrank kombinierbar

Höhe	Breite	Tiefe	Artikel-Nr.	Aufteilung Breite	PG 1	PG 2	PG 3
52	670	128	LH30-SET 57		335		

